



COBALLE

Tarifa 2016
Tarifa ECOSTANDARD



Sistemas para producción de
ACS, energía solar y
climatización

ACERO INOXIDABLE DÚPLEX 2205



Acumuladores ACS - Depósitos para energía solar - Depósitos de inercia - Termo Eléctrico- Fabricación a medida



Tarifa 2016

Edición Enero 2016

Coballes, fabricamos depósitos, acumuladores y sistemas de ACS (Agua Caliente Sanitaria) en acero inoxidable.

Uso residencial y comercial.

Especializados en fabricación OEM y depósitos a medida.



Depósitos para producción ACS

Depósitos en Acero dúplex 2205

Depósitos para energía solar

Depósitos de inercia

Depósitos a medida

"Somos fabricantes desde hace más de 30 años. Siempre a tu lado, colaborando conjuntamente con un producto de calidad, y un servicio único, garantizando tu profesionalidad y satisfacción de tus clientes."

Porque la Calidad, no necesita artificios

Jose Manuel Coballes Noya

Fundador de Depósitos Coballes S.L.

Nuestra Historia

"Más de 30 años a tu lado"

- 2014** Actualidad: un completo proceso de lanzamiento de **nuevos productos, I+D y nuevas vías de comunicación.**
- 2012** Comenzamos con la fabricación de depósitos de 3000 Lt.
- 2009** Comienza una **tercera etapa**, etapa de renovación que comienza por nuestros propios procesos internos, llevándonos a la **alta calidad y cuidada atención** que actualmente ofrecemos
- 2007** Con la introducción de maquinaria para fabricación de tubo, nos convertimos en la primera empresa 100% autosuficientes en Europa
- 2006** Robotización del proceso de soldadura
- 2003** Siempre en proceso de mejora continua, obtenemos Certificado de Calidad **ISO 9001 y Mercado CE** productos
- 2001** Ampliación de la fabrica con otros 2000m2 adicionales, se marca un hito fundamental al incorporar a la línea de producción la Fabricación de tubo de Acero inoxidable
- 1999** **Nueva Etapa:** Nuevas instalaciones de 2000m2 en O Rosal, Pontevedra. Por primera vez, presentamos la empresa en **Interclima Paris**, junto a los mayores fabricantes de Europa obteniendo felicitaciones del sector.
- 1997** Comenzamos la **fase de internacionalización** tras ser invitados a participar como expositores en Feria Oporto (Portugal)
- 1997** Éxito en la Presentación de la empresa en la Feria de Climatización Madrid
- 1989** Ampliamos las instalaciones, con una nueva nave de 500 m2. Comienza la fase de producción en serie y un crecimiento y expansión geográfico
- 1981** **Nace Depósitos Coballes**, en A Guarda, Pontevedra
- Nave de 100 m2 fabricación de depósitos ACS para cocinas de leña
 - Proceso manual de fabricación



1981



1993



1995



2000



2014

COBALLES

Donde Estamos



Ubicación

Polígono Industrial O Viso
A Cunchada - CP 36770 - O Rosal
Pontevedra - España

Coordenadas GPS

41°55'29.5" N
8°50'44.8" W

Apdo Correos 112- A Guarda



Teléfono

+34 986 60 94 09



E-mail

contacto@depositoscoballes.com



Web

www.depositoscoballes.com



SISTEMAS DE A.C.S.

Cuando necesitas el más alto nivel de calidad

1. FABRICACIÓN EN ACERO INOXIDABLE DÚPLEX 2205

- ◆ El material utilizado en la fabricación de todos nuestros depósitos acumuladores es el Acero inoxidable DÚPLEX 2205.
- ◆ Hemos seleccionado este Acero por **la elevada resistencia a la corrosión**, así como elevada resistencia mecánica **muy superior** al tradicionalmente utilizado para fabricación , el acero inoxidable AISI 316.
- ◆ El DÚPLEX 2205 garantiza la ausencia de contaminación del agua, además de la conservación de sus propiedades organolépticas
- ◆ **Usos habituales** del Acero Inoxidable DÚPLEX 2205
 - ✓ Industria de procesamiento de químicos, recipientes a presión, tanques
 - ✓ Industria y manejo de gas y petróleo
 - ✓ Plantas desaladoras
 - ✓ Tanques de carga para barcos
 - ✓ Industria alimentaria, donde reemplazan al acero 304L y 316 L , reduciendo riesgo de contaminación.
 - ✓ Arquitectura



Puente Pedro Arrupe– (2003) Bilbao Fabricado en Acero Inoxidable Dúplex 2205

SISTEMAS DE A.C.S.

Cuando necesitas el más alto nivel de calidad



2. PROCESO DE FABRICACIÓN ÚNICO

- ♦ **Soldadura TIG:** la mayor precisión en soldadura, evitando la presencia de poros
- ♦ **Serpentín:** proceso de fabricación propio y único, serpentín en un solo tramo, evitando soldaduras intermedias.
- ♦ **Decapado y pasivado** por inmersión: sometemos a todos nuestros depósitos a un proceso de decapado y pasivado por inmersión, frente al lavado superficial. De este modo garantizamos su durabilidad
- ♦ **Aislamiento:** Aislamiento Térmico en espuma de Poliuretano Inyectado libre de CFC, garantizando el cumplimiento de la nueva **directiva ErP**.
- ♦ **Doble prueba:** Finalizada su fabricación, sometemos los depósitos a una doble prueba de eficiencia y resistencia.
- ♦ **Resistencia eléctrica** envainada: Gran resistencia y durabilidad además de una rápida sustitución, ya que no precisa vaciado del termo
- ♦ La calidad del material utilizado hace que no sean necesarios ánodos de magnesio ni sistemas catódicos frente a la corrosión.

CALIDAD DUPLEX 2205

3. NUESTRA FILOSOFÍA

- ◆ Equipo de ingeniería y desarrollo a tu servicio, hable con nosotros si necesita un proyecto a medida, le asesoramos y acompañamos en su proyecto.
- ◆ Garantía 10 años, gracias a la elevada calidad del material que utilizamos así como nuestro proceso de fabricación que le ofrece la mayor garantía.
- ◆ Atención y respuesta en inmediata, todas la consultas son atendidas en el mas breve periodo de tiempo.
- ◆ Marcado CE en todos nuestros productos.

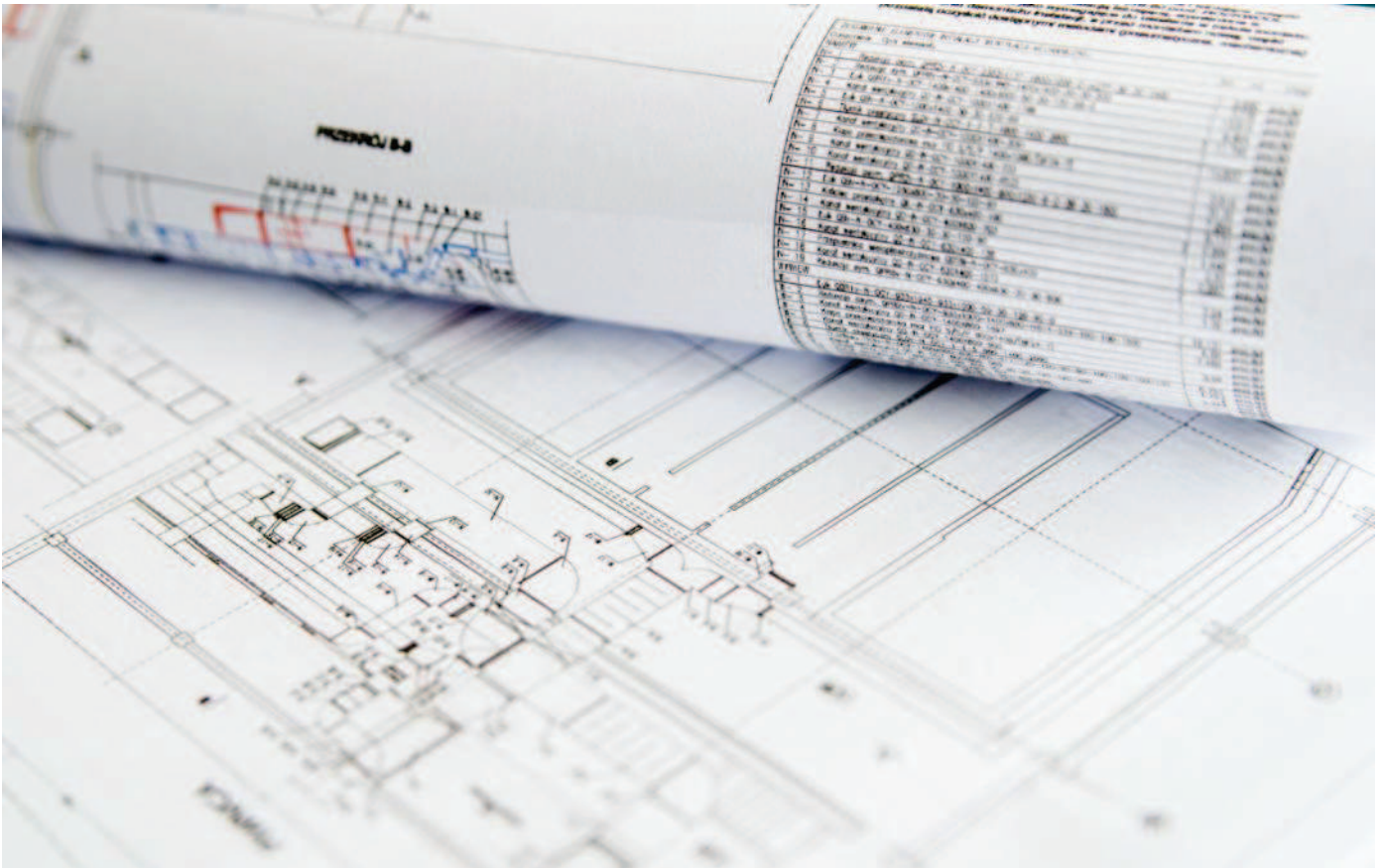





ÍNDICE

NUEVO 

Serie S Acumulador con intercambiador interno

Acumulador serpentín S20	12
Acumulador de serpentín C/boca de hombre S20B	13
Acumulador doble serpentín 2S20	14
Acumulador doble serpentín C/boca de hombre 2S20B	15
Acumulador doble entrelazado SE40	16
Acumulador doble entrelazado SE40 C/Boca de hombre	17
Acumulador triple serpentín 3S40	18
Acumulador triple serpentín 3S40 C/Boca de hombre	19
Acumulador BC40	20
Acumulador BC40B C/Boca de hombre	21
 Acumulador BC40SOLAR	22
 Acumulador BC40B SOLAR C/Boca de hombre	23

Serie ST Producción ACS instantánea

 Acumulador instantáneo BOOST40	24
--	----

Serie A Acumulador doble envolvente (cámara)

Acumulador doble envolvente A20	25
Acumulador doble envolvente + serpentín AS40	26
Acumulador doble envolvente + serpentín AS40V	27

Serie T Termo eléctrico

Termo eléctrico E20	28
Termo electrónico cuadro digital T30	29

Serie Solar Acumulador para instalación exterior

Acumulador de serpentín para paneles solares S20 Solar Termosifón	30
Acumulador de doble cámara para paneles solares A20 Solar Termosifón	30

ÍNDICE

NUEVO 

Serie D *Acumulador Tank in Tank doble función*

 Acumulador de doble función D20	31
Acumulador de doble función DS20	32
 Acumulador de doble función multiposición D40	33

Serie C *Depósitos Inercia*

Depósitos inercia C40 climatización	34
Depósitos inercia CS40 climatización	35
Depósitos C20 ACS	36
Depósitos C/boca de hombre C20B ACS	37
Depósitos para paila C1	38

Serie H *Depósitos Hidroneumáticos*

Depósitos hidroneumáticos sin membrana para grupos de presión V	39
Depósitos hidroneumáticos con membrana para grupos de presión DH	40

Serie IT *Intercambiador de calor*

Intercambiador Tubular IT40	41
-----------------------------	----

Serie COL *Colectores*

 Colectores climatización	42
--	----

Serie ART *Otras Fabricaciones Coballes*

Colector Tubular fabricación a medida	43
Varios	44
Accesorios y repuestos	46
Kits Eléctricos	51
Fabricación de depósitos a medida	53

MODELO
S20

Acumulador de serpentín



Acero inoxidable Dúplex 2205

REFER.	DESCRIPCIÓN	 Clasificación energética	POS* *	CAPAC (Lt)	PESO (Kg)	PVP Euros
1030020	Acumulador de serpentín S20-80 Lt	C	V	80	21	591,00 €
1030021	Acumulador de serpentín S20-100 Lt	C	V	100	24	644,00 €
1030022	Acumulador de serpentín S20-125 Lt	C	V	125	28	736,00 €
1030023	Acumulador de serpentín S20-150 Lt	C	V	150	36	796,00 €
1030024	Acumulador de serpentín S20-200 Lt	C	V	200	47	998,00 €
1030025	Acumulador de serpentín S20-250 Lt	C	V	250	60	1.105,00 €
1030026	Acumulador de serpentín S20-300 Lt	C	V	300	80	1.276,00 €
1030027	Acumulador de serpentín S20-500 Lt	C	V	500	111	2.133,00 €
1030028	Acumulador de serpentín S20-740 Lt		V	740	149	2.902,00 €
1030029	Acumulador de serpentín S20-1000 Lt		V	1000	204	4.072,00 €
1030030	Acumulador de serpentín S20-1500 Lt		V	1500	305	5.080,00 €
1030031	Acumulador de serpentín S20-2000 Lt		V	2000	484	7.724,00 €
1030032	Acumulador de serpentín S20-2500 Lt		V	2500	573	9.753,00 €
1030033	Acumulador de serpentín S20-3000 Lt		V	3000	621	11.284,00 €
REFER.	Opcional			CAPAC (Lt)	PESO (Kg)	PVP Euros
9006057	Kit eléctrico 1200W para capacidad de 80 a 100 Lt			*	1,59	181,00 €
9006058	Kit eléctrico 2400w para capacidad de 125 a 740 Lt			*	1,99	181,00 €

Consúltenos si precisa más potencia o capacidad

**POSICIÓN: V (Vertical)

* Según capacidades puede haber variaciones de diseño, configuración, instalación soportes, accesorios ...

Se recomienda Consultar Catálogo

Clase energética A disponible. Solicite tarifa ECOPLUS



Detalle depósitos



Embellecedor tapa elíptica

Kit eléctrico

Modelos de 80 a 100 LT



Kit eléctrico

Modelos de 125 a 740LT



Soporte suelo

MODELO
S20B

**Acumulador de serpentín
Boca de hombre**



Acero inoxidable Dúplex 2205

REFER.	DESCRIPCIÓN	POS**	CAPAC (Lt)	PESO (Kg)	PVP Euros
1030028BH	Acumulador de serpentín S20-750 Lt B/hombre	V	750	172	3.923,00 €
1030029BH	Acumulador de serpentín S20-1000 Lt B/hombre	V	1000	223	5.093,00 €
1030030BH	Acumulador de serpentín S20-1500 Lt B/hombre	V	1500	325	6.009,00 €
1030031BH	Acumulador de serpentín S20-2000 Lt B/hombre	V	2000	504	8.626,00 €
1030032BH	Acumulador de serpentín S20-2500 Lt B/hombre	V	2500	593	10.654,00 €
1030033BH	Acumulador de serpentín S20-3000 Lt B/hombre	V	3000	641	12.185,00 €

****POSICIÓN: V (Vertical)**

** Según capacidades puede haber variaciones de diseño, configuración, instalación soportes, accesorios ...*

Se recomienda Consultar Catálogo



Detalle depósitos

Detalle interior boca hombre



Patatas suelo inox

MODELO

2S20**Acumulador doble serpentín****Acero inoxidable Dúplex 2205**

REFER.	DESCRIPCIÓN	 Clasificación energética	POS**	CAPAC (Lt)	PESO (Kg)	PVP Euros
1030040	Acumulador de doble serpentín 2S20-80 Lt	C	V	80	24	660,00 €
1030041	Acumulador de doble serpentín 2S20-100 Lt	C	V	100	28	735,00 €
1030043	Acumulador de doble serpentín 2S20-150 Lt	C	V	150	40	883,00 €
1030044	Acumulador de doble serpentín 2S20-200 Lt	C	V	200	51	1.106,00 €
1030045	Acumulador de doble serpentín 2S20-250 Lt	C	V	250	63	1.443,00 €
1030046	Acumulador de doble serpentín 2S20-300 Lt	C	V	300	85	1.671,00 €
1030047	Acumulador de doble serpentín 2S20-500 Lt	C	V	500	124	2.533,00 €
1030048	Acumulador de doble serpentín 2S20-740 Lt		V	740	162	3.302,00 €
1030049	Acumulador de doble serpentín 2S20-1000 Lt		V	1000	220	4.341,00 €
1030050	Acumulador de doble serpentín 2S20-1500 Lt		V	1500	333	5.404,00 €
1030051	Acumulador de doble serpentín 2S20-2000 Lt		V	2000	517	8.900,00 €
1030052	Acumulador de doble serpentín 2S20-2500 Lt		V	2500	606	10.137,00 €
1030053	Acumulador de doble serpentín 2S20-3000 Lt		V	3000	655	12.101,00 €

REFER.	Opcional	CAPAC (Lt)	PESO (Kg)	PVP Euros
9006057	Kit eléctrico 1200W para capacidad de 80 a 100 Lt	*	1,59	181,00 €
9006058	Kit eléctrico 2400w para capacidad de 125 a 740 Lt	*	1,99	181,00 €

Consúltenos si precisa más potencia o capacidad

**POSICIÓN: V (Vertical)

* Según capacidades puede haber variaciones de diseño, configuración, instalación soportes, accesorios ...

Se recomienda Consultar Catálogo

Clase energética A disponible. Solicite tarifa ECOPLUS

**Detalle depósitos**

Embellecedor tapa elíptica

Kit eléctrico

Modelos de 80 a 100 LT



Kit eléctrico

Modelos de 125 a 740LT



Soporte suelo

MODELO
2S20B

Acumulador doble serpentín Boca de Hombre



Acero inoxidable Dúplex 2205

REFER.	DESCRIPCIÓN	POS**	CAPAC (Lt)	PESO (Kg)	PVP Euros
1030048BH	Acumulador de doble serpentín 2S20-750 Lt B/hombre	V	750	182	4.324,00 €
1030049BH	Acumulador de doble serpentín 2S20-1000 Lt B/hombre	V	1000	240	5.364,00 €
1030050BH	Acumulador de doble serpentín 2S20-1500 Lt B/hombre	V	1500	353	6.333,00 €
1030051BH	Acumulador de doble serpentín 2S20-2000 Lt B/hombre	V	2000	537	9.801,00 €
1030052BH	Acumulador de doble serpentín 2S20-2500 Lt B/hombre	V	2500	626	11.039,00 €
1030053BH	Acumulador de doble serpentín 2S20-3000 Lt B/hombre	V	3000	675	12.973,00 €

**POSICIÓN: V (Vertical)

* Según capacidades puede haber variaciones de diseño, configuración, instalación soportes, accesorios ...

Se recomienda Consultar Catálogo



Detalle depósitos

Detalle interior boca hombre



Patas suelo inox

MODELO
SE40

Acumulador doble serpentín entrelazado



Acero inoxidable Dúplex 2205

REFER.	DESCRIPCIÓN	 Clasificación energética	POS**	CAPAC (Lt)	PESO (Kg)	PVP Euros
1030063	Acumulador doble serpentín entrelazado SE40-150 Lt	C	V	150	40	1.017,00 €
1030064	Acumulador doble serpentín entrelazado SE40-200 Lt	C	V	200	51	1.276,00 €
1030065	Acumulador doble serpentín entrelazado SE40-250 Lt	C	V	250	63	1.660,00 €
1030066	Acumulador doble serpentín entrelazado SE40-300 Lt	C	V	300	85	1.923,00 €
1030074	Acumulador doble serpentín entrelazado SE40-400 Lt	C	V	400	98	2.771,00 €
1030067	Acumulador doble serpentín entrelazado SE40-500 Lt	C	V	500	124	2.913,00 €
1030068	Acumulador doble serpentín entrelazado SE40-740 Lt		V	740	165	3.798,00 €
1030069	Acumulador doble serpentín entrelazado SE40-1000 Lt		V	1000	223	4.992,00 €
1030070	Acumulador doble serpentín entrelazado SE40-1500 Lt		V	1500	333	6.215,00 €
1030071	Acumulador doble serpentín entrelazado SE40-2000 Lt		V	2000	517	10.235,00 €
1030072	Acumulador doble serpentín entrelazado SE40-2500 Lt		V	2500	606	11.657,00 €
1030073	Acumulador doble serpentín entrelazado SE40-3000 Lt		V	3000	655	13.916,00 €

REFER.	Opcional	CAPAC (Lt)	PESO (Kg)	PVP Euros
9006058	Kit eléctrico 2400w para capacidad de 125 a 740 Lt	*	1,99	181,00 €

Consúltenos si precisa más potencia o capacidad

**POSICIÓN:V (Vertical)

* Según capacidades puede haber variaciones de diseño, configuración, instalación soportes, accesorios ...

Se recomienda Consultar Catálogo **Clase energética A disponible. Solicite tarifa ECOPLUS**



Detalle depósitos



Embellecedor tapa elíptica

Kit eléctrico

Modelos de 80 a 100 LT



Kit eléctrico

Modelos de 125 a 740LT



Soporte suelo

MODELO

SE40BH

Acumulador doble serpentín entrelazado Boca de Hombre



Acero inoxidable Dúplex 2205

REFER.	DESCRIPCIÓN	POS**	CAPAC (Lt)	PESO (Kg)	PVP Euros
1030068BH	Acumulador doble serpentín entrelazado SE40-750 Lt B/hombre	V	750	182	4.819,00 €
1030069BH	Acumulador doble serpentín entrelazado SE40-1000 Lt B/hombre	V	1000	240	6.014,00 €
1030070BH	Acumulador doble serpentín entrelazado SE40-1500 Lt B/hombre	V	1500	353	7.143,00 €
1030071BH	Acumulador doble serpentín entrelazado SE40-2000 Lt B/hombre	V	2000	537	11.136,00 €
1030072BH	Acumulador doble serpentín entrelazado SE40-2500 Lt B/hombre	V	2500	626	12.559,00 €
1030073BH	Acumulador doble serpentín entrelazado SE40-3000 Lt B/hombre	V	3000	675	14.817,00 €

**POSICIÓN:V (Vertical)

*Según capacidades puede haber variaciones de diseño, configuración, instalación soportes, accesorios ...

Se recomienda Consultar Catálogo



Detalle depósitos

Detalle interior boca hombre



Patas suelo inox

MODELO

3S40**Acumulador triple serpentín****Acero inoxidable Dúplex 2205**

REFER.	DESCRIPCIÓN	 Clasificación energética	POS**	CAPAC (Lt)	PESO (Kg)	PVP Euros
1030103	Acumulador triple serpentín 3S40-150 Lt	C	V	150	44	1.066,00 €
1030104	Acumulador triple serpentín 3S40-200 Lt	C	V	200	58	1.215,00 €
1030105	Acumulador triple serpentín 3S40-250 Lt	C	V	250	70	1.581,00 €
1030106	Acumulador triple serpentín 3S40-300 Lt	C	V	300	92	1.831,00 €
1030118	Acumulador triple serpentín 3S40-400 Lt	C	V	400	119	2.639,00 €
1030107	Acumulador triple serpentín 3S40-500 Lt	C	V	500	144	2.877,00 €
1030108	Acumulador triple serpentín 3S40-740 Lt		V	740	182	4.119,00 €
1030109	Acumulador triple serpentín 3S40-1000 Lt		V	1000	259	5.222,00 €
1030110	Acumulador triple serpentín 3S40-1500 Lt		V	1500	385	6.681,00 €
1030111	Acumulador triple serpentín 3S40-2000 Lt		V	2000	582	11.002,00 €
1030112	Acumulador triple serpentín 3S40-2500 Lt		V	2500	683	12.531,00 €
1030113	Acumulador triple serpentín 3S40-3000 Lt		V	3000	732	14.959,00 €
REFER.	Opcional			CAPAC (Lt)	PESO (Kg)	PVP Euros
9006058	Kit eléctrico 2400W para capacidad de 125 a 740 Lt			*	1,99	181,00 €
<i>Consúltenos si precisa más potencia o capacidad</i>						

**POSICIÓN: V (Vertical)

* Según capacidades puede haber variaciones de diseño, configuración, instalación soportes, accesorios ...

Se recomienda Consultar Catálogo

Clase energética A disponible. Solicite tarifa ECOPLUS

**Detalle depósitos**

Embellecedor tapa elíptica

Kit eléctrico

Modelos de 80 a 100 LT



Kit eléctrico

Modelos de 125 a 740LT



Soporte suelo

MODELO
3S40B

Acumulador triple serpentín Boca de hombre



Acero inoxidable Dúplex 2205

REFER.	DESCRIPCIÓN	POS**	CAPAC (Lt)	PESO (Kg)	PVP Euros
1030108BH	Acumulador triple serpentín 3S40-750 Lt B/hombre	V	750	202	5.048,00 €
1030109BH	Acumulador triple serpentín 3S40-1000 Lt B/hombre	V	1000	239	6.151,00 €
1030110BH	Acumulador triple serpentín 3S40-1500 Lt B/hombre	V	1500	405	7.610,00 €
1030111BH	Acumulador triple serpentín 3S40-2000 Lt B/hombre	V	2000	602	11.904,00 €
1030112BH	Acumulador triple serpentín 3S40-2500 Lt B/hombre	V	2500	703	13.433,00 €
1030113BH	Acumulador triple serpentín 3S40-3000 Lt B/hombre	V	3000	752	15.861,00 €

**POSICIÓN:V (Vertical)

* Según capacidades puede haber variaciones de diseño, configuración, instalación soportes, accesorios ...

Se recomienda Consultar Catálogo



Detalle depósitos

Detalle interior boca hombre



Patas suelo inox



MODELO
BC40

Acumulador de Serpentin (Bomba de Calor)



Acero inoxidable Dúplex 2205

REFER.	DESCRIPCIÓN		Clasificación energética	POS**	CAPAC (Lt)	PESO (Kg)	PVP Euros
1030200	Acumulador de serpentín (Bomba Calor) BC40-200 Lt	C	C	V	200	61	1.360,00 €
1030201	Acumulador de serpentín (Bomba Calor) BC40-250 Lt	C	C	V	250	74	1.444,00 €
1030202	Acumulador de serpentín (Bomba Calor) BC40-300 Lt	C	C	V	300	100	1.575,00 €
1030203	Acumulador de serpentín (Bomba Calor) BC40-500 Lt	C	C	V	500	146	2.863,00 €
1030204	Acumulador de serpentín (Bomba Calor) BC40-740 Lt			V	740	181	3.644,00 €
1030205	Acumulador de serpentín (Bomba Calor) BC40-1000 Lt			V	1000	235	4.942,00 €
REFER.	Opcional				CAPAC (Lt)	PESO (Kg)	PVP Euros
9006058	Kit eléctrico 2400w para capacidad de 125 a 740 Lt				*	1,99	181,00 €

Consúltenos si precisa más potencia o capacidad

**POSICIÓN: V (Vertical)

* Según capacidades puede haber variaciones de diseño, configuración, instalación soportes, accesorios ...

Se recomienda Consultar Catálogo

Clase energética A disponible. Solicite tarifa ECOPLUS



Especialmente concebido para máximo aprovechamiento **Bomba de Calor**



Detalle depósitos



Embellecedor tapa elíptica

Kit eléctrico

Modelos de 80 a 100 LT



Kit eléctrico

Modelos de 125 a 740LT



Soporte suelo

MODELO

BC40B (Bomba de Calor) Boca de Hombre



Acero inoxidable Dúplex 2205

REFER.	DESCRIPCIÓN	POS**	CAPAC (Lt)	PESO (Kg)	PVP Euros
1030204BH	Acumulador de serpentín BC40-750 Lt B/hombre	V	750	201	4.573,00 €
1030205BH	Acumulador de serpentín BC40-1000 Lt B/hombre	V	1000	255	5.871,00 €

**POSICIÓN:V (Vertical)

* Según capacidades puede haber variaciones de diseño, configuración, instalación soportes, accesorios ...

Se recomienda Consultar Catálogo



Especialmente concebido para máximo aprovechamiento **Bomba de Calor**



Detalle depósitos

Detalle interior boca hombre



Patas suelo inox



MODELO
BC40S

Acumulador de Serpentín (Bomba de Calor) + Serpentín



Acero inoxidable Dúplex 2205

REFER.	DESCRIPCIÓN	 Clasificación energética	POS**	CAPAC (Lt)	PESO (Kg)	PVP Euros
1030202	Acumulador de serpentín (Bomba Calor)+solar BC40S-300 Lt	C	V		100	1.803,00 €
1030203	Acumulador de serpentín (Bomba Calor)+solar BC40S-500 Lt	C	V		146	3.102,00 €
1030204	Acumulador de serpentín (Bomba Calor)+solar BC40S-750 Lt		V		181	3.930,00 €
1030205	Acumulador de serpentín (Bomba Calor)+solar BC40S-1000 Lt		V		235	5.293,00 €

REFER.	Opcional	CAPAC (Lt)	PESO (Kg)	PVP Euros
9006090	Kit eléctrico 2400w	*	1,99	289,00 €

Consúltenos si precisa más potencia o capacidad

**POSICIÓN: V (Vertical)

* Según capacidades puede haber variaciones de diseño, configuración, instalación soportes, accesorios ...

Se recomienda Consultar Catálogo

Clase energética A disponible. Solicite tarifa ECOPLUS



Especialmente concebido para máximo aprovechamiento **Bomba de Calor**



Detalle depósitos



Embellecedor tapa elíptica

Kit eléctrico

Modelos de 80 a 100 LT



Kit eléctrico

Modelos de 125 a 740LT



Soporte suelo

MODELO

BC40SB

Acumulador Serpentin (Bomba Calor) + solar Boca de Hombre



Acero inoxidable Dúplex 2205

REFER.	DESCRIPCIÓN	POS**	CAPAC (Lt)	PESO (Kg)	PVP Euros
1030204SBH	Acumulador serpentin (Bomba Calor)+solar BC40S-750 Lt B/hombre	V	750	200	4.860,00 €
1030205SBH	Acumulador serpentin (Bomba Calor)+solar BC40S-1000 Lt B/hombre	V	1000	254	6.222,00 €

**POSICIÓN:V (Vertical)

* Según capacidades puede haber variaciones de diseño, configuración, instalación soportes, accesorios ...

Se recomienda Consultar Catálogo



Especialmente concebido para máximo aprovechamiento **Bomba de Calor**



Detalle depósitos

Detalle interior boca hombre



Patás suelo inox



MODELO

BOOST 40**Depósito de Inercia +
ACS instantánea****Acero inoxidable Dúplex 2205**

REFER.	DESCRIPCIÓN	 Clasific. energética	POS**	CAPAC (Lt)	PESO (Kg)	PVP Euros
1190001	Depósito de inercia +ACS instantánea BOOST40-500 Lt	C	V	500	106	2.706,00 €
1190002	Depósito de inercia +ACS instantánea BOOST40-750 Lt		V	750	143	3.499,00 €
1190003	Depósito de inercia +ACS instantánea BOOST40-1000 Lt		V	1000	178	5.080,00 €
1190011	Depósito de inercia +ACS instantánea +apoyo solar BOOST40-500 Lt	C	V	500	108	2.931,00 €
1190012	Depósito de inercia +ACS instantánea +apoyo solar BOOST40-750 Lt		V	750	147	3.873,00 €
1190013	Depósito de inercia +ACS instantánea +apoyo solar BOOST40-1000 Lt		V	1000	183	5.743,00 €

**POSICIÓN: V (Vertical)

* Según capacidades puede haber variaciones de diseño, configuración, instalación soportes, accesorios ...

Se recomienda Consultar Catálogo

Clase energética A disponible. Solicite tarifa ECOPLUS



Sistema Patentado
Opcional con serpentín solar apoyo

*Detalle depósitos*

Soporte suelo

MODELO
A20

Acumulador doble envolvente



Acero inoxidable Dúplex 2205

REFER.	DESCRIPCIÓN	 Clasificación energética	POS**	CAPAC (Lt)	PESO (Kg)	PVP Euros
1010020	Acumulador de doble envolvente A20-80 Lt	C	V/H	80	25	703,00 €
1010021	Acumulador de doble envolvente A20-100 Lt	C	V/H	100	31	800,00 €
1010022	Acumulador de doble envolvente A20-125 Lt	C	V/H	125	33	857,00 €
1010023	Acumulador de doble envolvente A20-150 Lt	C	V/H	150	46	900,00 €
1010024	Acumulador de doble envolvente A20-200 Lt	C	V/H	200	58	1.175,00 €
1010026	Acumulador de doble envolvente A20-300 Lt	C	V/H	300	84	1.476,00 €

REFER.	Opcional	CAPAC (Lt)	PESO (Kg)	PVP Euros
9006057	Kit eléctrico 1200W para capacidad de 80 a 100 Lt	*	1,99	181,00 €
9006064	Kit eléctrico 2400W para capacidad de 125 a 300 Lt	*	1,99	181,00 €
<i>Consúltenos si precisa más potencia o capacidad</i>				
50012029	Juego soportes suelo (50Lt - 100 Lt) Solo Horizontal		2,18	46,00 €
50012030	Juego soportes suelo (125Lt - 150 Lt) Solo Horizontal		2,31	48,00 €
50012031	Juego soportes suelo (200Lt - 300 Lt) Solo Horizontal		2,68	50,00 €

**POSICIÓN: H (Horizontal) V (Vertical)

* Según capacidades puede haber variaciones de diseño, configuración, instalación soportes, accesorios ...

Se recomienda Consultar Catálogo

Clase energética A disponible. Solicite tarifa ECOPLUS



Detalle depósitos



Juego soporte suelo horizontal



Soporte suelo



Kit eléctrico

Modelos de 80 a 100 LT



Kit eléctrico

Modelos de 125 a 300T

MODELO

AS40**Acumulador Doble envolvente +
serpentín horizontal****Acero inoxidable Dúplex 2205**

REFER.	DESCRIPCIÓN	 Clasificación energética	POS**	CAPAC (Lt)	PESO (Kg)	PVP Euros
1010020S	Acumulador doble envolvente +serpentín AS40-80 Lt	C	H	80	28	804,00 €
1010021S	Acumulador doble envolvente +serpentín AS40-100 Lt	C	H	100	35	920,00 €
1010022S	Acumulador doble envolvente +serpentín AS40-125 Lt	C	H	125	38	998,00 €
1010023S	Acumulador doble envolvente +serpentín AS40-150 Lt	C	H	150	51	1.054,00 €
1010024S	Acumulador doble envolvente +serpentín AS40-200 Lt	C	H	200	65	1.360,00 €
1010026S	Acumulador doble envolvente +serpentín AS40-300 Lt	C	H	300	91	1.669,00 €

REFER.	Opcional	CAPAC (Lt)	PESO (Kg)	PVP Euros
9006057	Kit eléctrico 1200W para capacidad de 80 a 100 Lt	*	1,59	181,00 €
9006064	Kit eléctrico 2400W para capacidad de 125 a 300 Lt	*	1,99	181,00 €
<i>Consúltenos si precisa más potencia o capacidad</i>				
50012029	Juego soportes suelo (50lt - 100 lt) Solo Horizontal		2,18	46,00 €
50012030	Juego soportes suelo (125lt - 150 lt Solo Horizontal		2,31	48,00 €
50012031	Juego soportes suelo (200lt - 300 lt Solo Horizontal		2,68	50,00 €

****POSICIÓN:H (Horizontal)***** Según capacidades puede haber variaciones de diseño, configuración, instalación soportes, accesorios ...**Se recomienda Consultar Catálogo **Clase energética A disponible. Solicite tarifa ECOPLUS****Detalle depósitos**Kit eléctrico
Modelos de 125 a 300TKit eléctrico
Modelos de 80 a 100 LT

Juego soporte suelo horizontal

MODELO
AS40V

Acumulador Doble envolvente + serpentín vertical



Acero inoxidable Dúplex 2205

REFER.	DESCRIPCIÓN	 Clasificación energética	POS**	CAPAC (Lt)	PESO (Kg)	PVP Euros
1010020SV	Acumulador doble envolvente +serpentín AS40V-80 Lt	C	V	80	28	804,00 €
1010021SV	Acumulador doble envolvente +serpentín AS40V-100 Lt	C	V	100	35	920,00 €
1010022SV	Acumulador doble envolvente +serpentín AS40V-125 Lt	C	V	125	38	998,00 €
1010023SV	Acumulador doble envolvente +serpentín AS40V-150 Lt	C	V	150	51	1.054,00 €
1010024SV	Acumulador doble envolvente +serpentín AS40V-200 Lt	C	V	200	65	1.360,00 €
1010026SV	Acumulador doble envolvente +serpentín AS40V-300 Lt	C	V	300	91	1.669,00 €

REFER.	Opcional	CAPAC (Lt)	PESO (Kg)	PVP Euros
9006057	Kit eléctrico 1200W para capacidad de 80 a 100 Lt	*	1,59	181,00 €
9006064	Kit eléctrico 2400W para capacidad de 125 a 300 Lt	*	1,99	181,00 €
<i>Consúltenos si precisa más potencia o capacidad</i>				

**POSICIÓN:V (Vertical)

* Según capacidades puede haber variaciones de diseño, configuración, instalación soportes, accesorios ...

Se recomienda Consultar Catálogo

Clase energética A disponible. Solicite tarifa ECOPLUS



Detalle depósitos



Kit eléctrico
Modelos de 80 a 100 LT



Kit eléctrico
Modelos de 125 a 300T



Soporte suelo

MODELO
E20

Termo Eléctrico



Acero inoxidable Dúplex 2205

REFER.	DESCRIPCIÓN		Clasificación energética	Perfil consumo	POS**	CAPAC (Lt)	PESO (Kg)	PVP Euros
1060020	Termo eléctrico E-20 - 50 Lt monofásico 1200w	D	M	V	50	14	554,00 €	
1060020H	Termo eléctrico E-20 - 50 Lt monofásico 1200w Horiz	D	M	H	50	14	554,00 €	
1060020P	Termo eléctrico E-20 - 50 Lt monofásico 1200w Patas	D	M	V	50	14	554,00 €	
1060021	Termo eléctrico E-20 - 80 Lt monofásico 1200w	D	M	V	80	18	628,00 €	
1060021H	Termo eléctrico E-20 - 80 Lt monofásico 1200w Horiz	D	M	H	80	18	628,00 €	
1060021P	Termo eléctrico E-20 - 80 Lt monofásico 1200w Patas	D	M	V	80	18	628,00 €	
1060022	Termo eléctrico E-20 - 100 Lt monofásico 1200w	D	M	V	100	21	688,00 €	
1060022H	Termo eléctrico E-20 - 100 Lt monofásico 1200w Horiz	D	M	H	100	21	688,00 €	
1060022P	Termo eléctrico E-20 - 100 Lt monofásico 1200w Patas	D	M	V	100	21	688,00 €	
1060023	Termo eléctrico E-20 - 150 Lt monofásico 2400w	D	M	V	150	32	838,00 €	
1060023H	Termo eléctrico E-20 - 150 Lt monofásico 2400w Horiz	D	M	H	150	32	838,00 €	
1060023P	Termo eléctrico E-20 - 150 Lt monofásico 2400w Patas	D	M	V	150	32	838,00 €	
1060024	Termo eléctrico E-20 - 200 Lt monofásico 2400w	E	M	V	200	46	1.015,00 €	
1060024H	Termo eléctrico E-20 - 200 Lt monofásico 2400w Horiz	E	M	H	200	46	1.015,00 €	
1060024P	Termo eléctrico E-20 - 200 Lt monofásico 2400w Patas	E	M	V	200	46	1.015,00 €	
1060025	Termo eléctrico E-20 - 300 Lt monofásico 2400w	E	M	V	300	61	1.387,00 €	
1060025H	Termo eléctrico E-20 - 300 Lt monofásico 2400w Horiz	E	M	H	300	61	1.387,00 €	
1060025T	Termo eléctrico E-20 - 300 Lt trifásico 3600w	E	M	V	300	61	1.791,00 €	
1060025HT	Termo eléctrico E-20 - 300 Lt trifásico 3600w Horiz	E	M	H	300	61	1.791,00 €	

Soportes solo válidos para instalación horizontal al suelo - Acero Inoxidable AISI 316.

REFER.	Opcional	PESO (Kg)	PVP Euros
50012029	Juego soportes suelo (50 Lt - 100 Lt) Solo Horizontal	2,18	46,00 €
50012030	Juego soportes suelo (125 Lt - 150 Lt) Solo Horizontal	2,31	48,00 €
50012031	Juego soportes suelo (200 Lt - 300 Lt) Solo Horizontal	2,68	50,00 €

**POSICIÓN:H (Horizontal) V (Vertical)

* Según capacidades puede haber variaciones de diseño, configuración, instalación soportes, accesorios ...

Se recomienda Consultar Catálogo



Detalle Modelo colgar 50 -200 Lt



Detalle Modelo patas 50-300 lt



Juego soporte suelo horizontal

MODELO T30

Termo Electrónico Digital



Acero inoxidable Dúplex 2205

REFER.	DESCRIPCIÓN		Clasificación energética	Perfil consumo	POS**	CAPAC (Lt)	PESO (Kg)	PVP Euros
1180020	Termo electrónico digital T-30--50 Lt monofásico 1200w	D	M	V	50	14	662,00 €	
1180020H	Termo electrónico digital T-30-50 Lt monofásico 1200w Horiz	D	M	H	50	14	662,00 €	
1180021	Termo electrónico digital T-30-80 Lt monofásico 1200w	D	M	V	80	18	736,00 €	
1180021H	Termo electrónico digital T-30-80 Lt monofásico 1200w Horiz	D	M	H	80	18	736,00 €	
1180021P	Termo electrónico digital T-30-80 Lt monofásico 1200w Patas	D	M	V	80	18	736,00 €	
1180022	Termo electrónico digital T-30-100 Lt monofásico 1200w	D	M	V	100	21	796,00 €	
1180022H	Termo electrónico digital T-30-100 Lt monofásico 1200w Horiz	D	M	H	100	21	796,00 €	
1180022P	Termo electrónico digital T-30-100 Lt monofásico 1200w Patas	D	M	V	100	21	796,00 €	
1180023	Termo electrónico digital T-30-150 Lt monofásico 2400w	D	M	V	150	32	947,00 €	
1180023H	Termo electrónico digital T-30-150 Lt monofásico 2400w Horiz	D	M	H	150	32	947,00 €	
1180023P	Termo electrónico digital T-30-150 Lt monofásico 2400w Patas	D	M	V	150	32	947,00 €	
1180024	Termo electrónico digital T-30-200 Lt monofásico 2400w	E	M	V	200	46	1.123,00 €	
1180024H	Termo electrónico digital T-30-200 Lt monofásico 2400w Horiz	E	M	H	200	46	1.123,00 €	
1180024P	Termo electrónico digital T-30-200 Lt monofásico 2400w Patas	E	M	V	200	46	1.123,00 €	
1180025	Termo electrónico digital T-30-300 Lt monofásico 2400w Patas	E	M	V	300	61	1.496,00 €	
1180025H	Termo electrónico digital T-30-300 Lt monofásico 2400w Horiz	E	M	H	300	61	1.496,00 €	
*	Termo electrónico digital T-30-500 Lt	E	M	V	500	*	CONSULTAR	

**POSICIÓN:H (Horizontal) V (Vertical)

* Según capacidades puede haber variaciones de diseño, configuración, instalación soportes, accesorios ...

Se recomienda Consultar Catálogo

OPCIONAL: KIT DIGITAL: Consultar pagina 51



Modelo colgar 50-200 Lt



Cuadro electrónico digital



Modelo patas 80-300 Lt

MODELO

S20Solar**Acumulador de Serpentín
para Paneles Solares****Acero inoxidable Dúplex 2205 / Acabado exterior en AISI 316 pulido**

REFER.	DESCRIPCIÓN		Clasificación energética	POS**	CAPAC (Lt)	PESO (Kg)	PVP Euros
1030080	Acumulador de serpentín S20-150 Lt solar	C		H	150	51	1.088,00 €
1030085	Acumulador de serpentín S20-200 Lt solar	C		H	200	64	1.256,00 €
1030090	Acumulador de serpentín S20-270 Lt solar	C		H	270	94	1.575,00 €
REFER.	Opcional				CAPAC (Lt)	PESO (Kg)	PVP Euros
9006080	Kit eléctrico Modelo Solar 2400W				*	2,1	181,00 €

Consúltenos si precisa más potencia o capacidad

****POSICIÓN:H (Horizontal)**

MODELO

A20Solar**Acumulador doble cámara
para Paneles Solares****Acero inoxidable Dúplex 2205**

REFER.	DESCRIPCIÓN		Clasificación energética	POS**	CAPAC (Lt)	PESO (Kg)	PVP Euros
1010035	Acumulador de doble cámara A20-150 Lt solar	C		H	150	57	1.215,00 €
1010040	Acumulador de doble cámara A20-200 Lt solar	C		H	200	76	1.419,00 €
1010045	Acumulador de doble cámara A20-270 Lt solar	C		H	270	111	1.767,00 €
REFER.	Opcional				CAPAC (Lt)	PESO (Kg)	PVP Euros
90206080	Kit eléctrico Modelo Solar 2400W				*	2,1	181,00 €

Consúltenos si precisa más potencia o capacidad

****POSICIÓN:H (Horizontal)**

Según capacidades puede haber variaciones de diseño, configuración, instalación soportes, accesorios ...

Se recomienda Consultar Catálogo

Clase energética A disponible. Solicite tarifa ECOPLUS**Detalle depósitos**

Kit eléctrico Solar

MODELO

D20

Acumulador doble función



Acero inoxidable Dúplex 2205

REFER.	DESCRIPCIÓN	 Clasificación energética	POS**	CAPAC (Lt)	PESO (Kg)	PVP Euros
1160035	Acumulador doble función D20-300/100 Lt	C	V	300/100 L	89	1.532,00 €
1160040	Acumulador doble función D20-500/150 Lt	C	V	500/150 L	114	2.554,00 €
1160044	Acumulador doble función D20-740/200 Lt		V	740/200 L	146	3.461,00 €
1160046	Acumulador doble función D20-1000/250 Lt		V	1000/250 L	195	4.460,00 €

REFER.	Opcional	CAPAC (Lt)	PESO (Kg)	PVP Euros
9006058	Kit eléctrico 2400W para capacidad de 125 A 740 Lt	*	1,78	181,00 €

Consúltenos si precisa más potencia o capacidad

**POSICIÓN: V (Vertical)

* Según capacidades puede haber variaciones de diseño, configuración, instalación soportes, accesorios ...

Se recomienda Consultar Catálogo **Clase energética A disponible. Solicite tarifa ECOPLUS**



Detalle depósitos

Kit eléctrico
Modelos de 125 a 740LT



Embellecedor tapa elíptica



Patas Inox

MODELO
DS20

Acumulador doble función Con Serpentín



Acero inoxidable Dúplex 2205

REFER.	DESCRIPCIÓN	 Clasificación energética	POS**	CAPAC (Lt)	PESO (Kg)	PVP Euros
1160015	Acumulador doble función con serpentín DS20-300/100 Lt	C	V	300/100 Lt	98	1.684,00 €
1160020	Acumulador doble función con serpentín DS20-500/150 Lt	C	V	500/150 Lt	133	2.816,00 €
1160024	Acumulador doble función con serpentín DS20-740/200 Lt		V	740/200 Lt	177	3.736,00 €
1160026	Acumulador doble función con serpentín DS20-1000/250 Lt		V	1000/250 Lt	233	4.929,00 €

REFER.	Opcional	CAPAC (Lt)	PESO (Kg)	PVP Euros
9006058	Kit eléctrico 2400W para capacidad de 125 A 740 Lt	*	1,78	181,00 €

Consúltenos si precisa más potencia o capacidad

**POSICIÓN:V (Vertical)

* Según capacidades puede haber variaciones de diseño, configuración, instalación soportes, accesorios ...

Se recomienda Consultar Catálogo

Clase energética A disponible. Solicite tarifa ECOPLUS



Detalle depósitos



Embellecedor tapa elíptica

Kit eléctrico

Modelos de 125 a 740LT



Patas Inox

MODELO
D40

Acumulador doble función Multiposición



Acero inoxidable Dúplex 2205

REFER.	DESCRIPCIÓN	 Clasificación energética	POS**	CAPAC (Lt)	PESO (Kg)	PVP Euros
1160060	Acumulador doble función D40-100/70 Lt	C	H/V	100/70 Lt	36	1.086,00 €
1160061	Acumulador doble función D40-150/120 Lt	C	H/V	150/120 Lt	45	1.223,00 €
1160062	Acumulador doble función D40-200/160 Lt	C	H/V	200/160 Lt	60	1.409,00 €
1160063	Acumulador doble función D40-300/240 Lt	C	H/V	300/240 Lt	90	1.668,00 €
1160064	Acumulador doble función D40-500/400 Lt	C	H/V	500/400 Lt	145	2.581,00 €

REFER.	Opcional	CAPAC (Lt)	PESO (Kg)	PVP Euros
800177	Resistencia vaina sonda 1200w (D40-100)		1	142,00 €
800235	Resistencia vaina sonda 2400w (D40-150 / 200 / 300)		1	142,00 €
800244	Resistencia vaina sonda 3600w (D40-500)		2	Consultar
50012029	Kit soporte Suelo (D40-100)		2,18	46,00 €
50012030	Kit soporte Suelo (D40-150)		2,31	48,00 €
50012031	Kit soporte Suelo (D40-200 / 300)		2,68	501,00 €

**POSICIÓN:H/V (Horizontal/Vertical)

* Según capacidades puede haber variaciones de diseño, configuración, instalación soportes, accesorios ...

Se recomienda Consultar Catálogo **Clase energética A disponible. Solicite tarifa ECOPLUS**



Sencillo giro de panel para instalar el D40 en horizontal o vertical



Capacidad 100-150-200 valido instalación mural y suelo (horizontal y vertical)
Capacidad 300 y 500 solo instalación suelo (horizontal y vertical)



Detalle depósitos

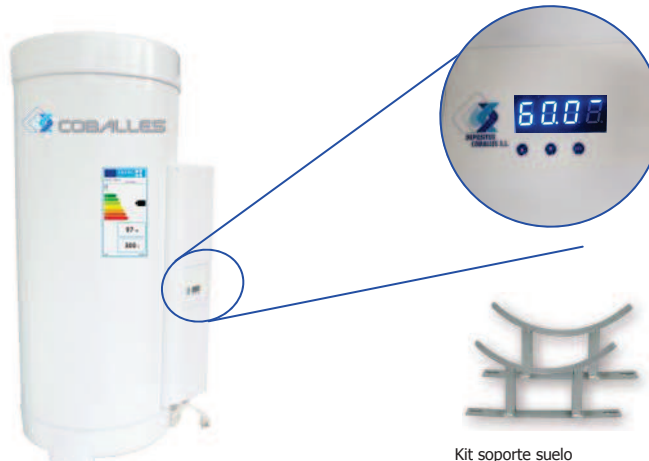

Kit soporte suelo

MODELO
C40

Depósito inercia circuitos de climatización



Acero inoxidable F18

REFER.	DESCRIPCIÓN	 Clasificación energética	POS**	CAPAC (Lt)	PESO (Kg)	PVP Euros
1050060	Depósito de inercia circuito climatización C40-100 Lt	C	V	100	23	541,00 €
1050061	Depósito de inercia circuito climatización C40-150 Lt	C	V	150	34	618,00 €
1050062	Depósito de inercia circuito climatización C40-200 Lt	C	V	200	43	721,00 €
1050063	Depósito de inercia circuito climatización C40-300 Lt	C	V	300	57	824,00 €
1050064	Depósito de inercia circuito climatización C40-500 Lt	C	V	500	90	1.442,00 €
1050065	Depósito de inercia circuito climatización C40-750 Lt		V	750	120	2.421,00 €
1050066	Depósito de inercia circuito climatización C40-1000 Lt		V	1000	147	2.781,00 €
1050067	Depósito de inercia circuito climatización C40-1500 Lt		V	1500	187	3.512,00 €
1050068	Depósito de inercia circuito climatización C40-2000 Lt		V	2000	413	4.554,00 €

**POSICIÓN: V (Vertical)



Estos aparatos son solo para ser utilizados en circuitos de climatización.

La presión de trabajo máxima es de 4 Bar

* Según capacidades puede haber variaciones de diseño, configuración, instalación soportes, accesorios ...

Se recomienda Consultar Catálogo

Clase energética A disponible. Solicite tarifa ECOPLUS



Detalle depósitos



Soporte suelo

MODELO
CS40

Depósito inercia circuitos de climatización con Serpentin



Acero inoxidable F18

REFER.	DESCRIPCIÓN	 Clasificación energética	POS**	CAPAC (Lt)	PESO (Kg)	PVP Euros
1050063S	Depósito de inercia circuito climatización c/serpentin CS40-300 Lt	C	V	300	72	1.030,00 €
1050064S	Depósito de inercia circuito climatización c/serpentin CS40-500 Lt	C	V	500	112	1.803,00 €
1050065S	Depósito de inercia circuito climatización c/serpentin CS40-750 Lt		V	750	155	2.961,00 €
1050066S	Depósito de inercia circuito climatización c/serpentin CS40-1000 Lt		V	1000	189	3.476,00 €
1050067S	Depósito de inercia circuito climatización c/serpentin CS40-1500 Lt		V	1500	243	4.326,00 €

**POSICIÓN:V (Vertical)



**Estos aparatos son solo para ser utilizados en circuitos de climatización.
La presión de trabajo máxima es de 4 Bar**

* Según capacidades puede haber variaciones de diseño, configuración, instalación soportes, accesorios ...

Se recomienda Consultar Catálogo **Clase energética A disponible. Solicite tarifa ECOPLUS**



Detalle depósitos



Soporte suelo

MODELO
C20

Depósito Acumulación ACS



Acero inoxidable Dúplex 2205

REFER.	DESCRIPCIÓN		Clasificación energética	POS**	CAPAC (Lt)	PESO (Kg)	PVP Euros
1050020	Depósito acumulación ACS C20-80 Lt	C		V/H	80	18	509,00 €
1050021	Depósito acumulación ACS C20-100 Lt	C		V/H	100	21	596,00 €
1050022	Depósito acumulación ACS C20-125 Lt	C		V/H	125	23	672,00 €
1050023	Depósito acumulación ACS C20-150 Lt	C		V/H	150	32	727,00 €
1050024	Depósito acumulación ACS C20-200 Lt	C		V/H	200	40	883,00 €
1050025	Depósito acumulación ACS C20-250 Lt	C		V/H	250	53	1.195,00 €
1050026	Depósito acumulación ACS C20-300 Lt	C		V/H	300	73	1.232,00 €
1050027	Depósito acumulación ACS C20-500 Lt	C		V	500	92	1.765,00 €
1050028	Depósito acumulación ACS C20-740 Lt			V	740	129	2.527,00 €
1050029	Depósito acumulación ACS C20-1000 Lt			V	1000	161	3.591,00 €
1050030	Depósito acumulación ACS C20-1500 Lt			V	1500	249	4.457,00 €
1050031	Depósito acumulación ACS C20-2000 Lt			V	2000	413	6.869,00 €
1050032	Depósito acumulación ACS C20-2500 Lt			V	2500	490	8.176,00 €
1050033	Depósito acumulación ACS C20-3000 Lt			V	3000	538	9.710,00 €
REFER.	Opcional				CAPAC (Lt)	PESO (Kg)	PVP Euros
9006057	Kit eléctrico 1200W para capacidad de 80 a 100 Lt				*	1,59	181,00 €
9006058	Kit eléctrico 2400w para capacidad de 125 a 740 Lt				*	1,99	181,00 €

Consúltenos si precisa más potencia o capacidad

**POSICIÓN:H (Horizontal) V (Vertical)



Estos aparatos son para producción de ACS a través de un intercambiador externo

Según capacidades puede haber variaciones de diseño, configuración, instalación soportes, accesorios ...

Se recomienda Consultar Catálogo

Clase energética A disponible. Solicite tarifa ECOPLUS



Detalle depósitos



Embellecedor tapa elíptica

Kit eléctrico

Modelos de 80 a 100 LT



Kit eléctrico

Modelos de 125 a 740LT



Apoyo suelo

MODELO
C20B

Depósito Acumulación ACS Boca de hombre



Acero inoxidable Dúplex 2205

REFER.	DESCRIPCIÓN	POS**	CAPAC (Lt)	PESO (Kg)	PVP Euros
1050028BH	Depósito acumulación ACS C20-750 Lt B/Hombre	V	750	149	3.549,00 €
1050029BH	Depósito acumulación ACS C20-1000 Lt B/Hombre	V	1000	181	4.612,00 €
1050030BH	Depósito acumulación ACS C20-1500 Lt B/Hombre	V	1500	269	5.386,00 €
1050031BH	Depósito acumulación ACS C20-2000 Lt B/Hombre	V	2000	433	7.770,00 €
1050032BH	Depósito acumulación ACS C20-2500 Lt B/Hombre	V	2500	510	9.077,00 €
1050033BH	Depósito acumulación ACS C20-3000 Lt B/Hombre	V	3000	558	10.611,00 €

**POSICIÓN:V (Vertical)



Estos aparatos son para producción de ACS a través de un intercambiador externo

* Según capacidades puede haber variaciones de diseño, configuración, instalación soportes, accesorios ...

Se recomienda Consultar Catálogo



Detalle depósitos

Detalle interior boca hombre



Patas suelo inox

MODELO
C1
Depósito C1 para paila

Acero inoxidable Dúplex 2205

REFER.	DESCRIPCIÓN	POS**	CAPAC (Lt)	PESO (Kg)	PVP Euros
1050110	Depósito para paila C1-80 Lt	H	80	19	330,00 €
1050111	Depósito para paila C1-100 Lt	H	100	23	381,00 €
1050112	Depósito para paila C1-125 Lt	H	125	26	422,00 €
1050113	Depósito para paila C1-150 Lt	H	150	29	505,00 €
1050114	Depósito para paila C1-200 Lt	H	200	37	597,00 €

REFER.	Opcional	CAPAC (Lt)	PESO (Kg)	PVP Euros
800237	Resistencia Coballes 1200w con caja de mecanismos		1,9	211,00 €

**POSICIÓN:H (Horizontal)

Según capacidades puede haber variaciones de diseño, configuración, instalación soportes, accesorios ...

Se recomienda Consultar Catálogo

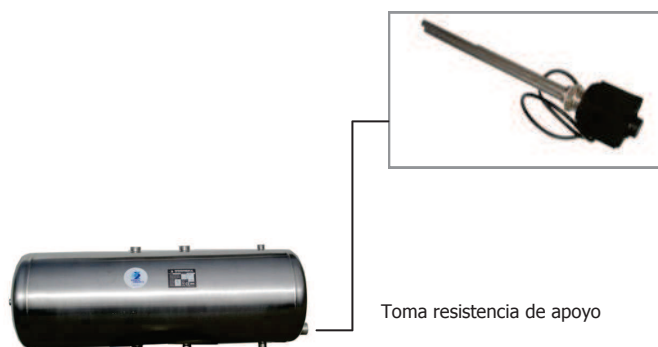

Opción de aislamiento en poliuretano inyectado con carcasa exterior de poliéster blanco

Detalle depósitos

MODELO
V

Depósitos hidroneumáticos sin membrana para grupos de presión



Acero inoxidable Dúplex 2205

REFER.	DESCRIPCIÓN	POS**	CAPAC (Lt)	PESO (Kg)	PVP Euros
1040010	Depósito Hidroneumático sin membrana V-80 Lt	V	80	15	401,00 €
1040011	Depósito Hidroneumático sin membrana V-100 Lt	V	100	18	450,00 €
1040012	Depósito Hidroneumático sin membrana V-150 Lt	V	150	22	496,00 €
1040013	Depósito Hidroneumático sin membrana V-200 Lt	V	200	28	700,00 €
1040014	Depósito Hidroneumático sin membrana V-250 Lt	V	250	33	767,00 €
1040015	Depósito Hidroneumático sin membrana V-300 Lt	V	300	54	995,00 €
1040016	Depósito Hidroneumático sin membrana V-500 Lt	V	500	80	1.603,00 €
1040017	Depósito Hidroneumático sin membrana V-750 Lt	V	750	104	2.299,00 €
1040018	Depósito Hidroneumático sin membrana V-1000 Lt	V	1000	134	3.296,00 €
1040019	Depósito Hidroneumático sin membrana V-1500 Lt	V	1500	170	3.891,00 €
1040020	Depósito Hidroneumático sin membrana V-2000 Lt	V	2000	236	6.014,00 €
1040021	Depósito Hidroneumático sin membrana V-2500 Lt	V	2500	284	7.226,00 €
1040022	Depósito Hidroneumático sin membrana V-3000 Lt	V	3000	330	8.748,00 €

REFER.	Opcional	CAPAC (Lt)	PESO (Kg)	PVP Euros
114060	Pulsair 3 DE 1" (Bomba Sumergible)	*	0,12	109,00 €
114061	Pulsair 3 DE 1 1/4" (Bomba Sumergible)	*	0,5	122,00 €
114062	Pulsair 3 DE 1 1/2" (Bomba Sumergible)	*	0,6	138,00 €
114063	Pulsair 3 DE 2" (Bomba Sumergible)	*	1,1	188,49 €
114064	Pulsair 4 DE 1 1/4" (Bomba Sumergible)	*	0,15	65,00 €
114065	Insuflair 65 hasta 300 Lt. (Bomba Superficie)	*	0,44	92,00 €
114066	Insuflair 300 desde 300 A 500 Lt (Bomba Superficie)	*	0,82	210,00 €
114067	Insuflair 600 desde 750L A 1000 Lt (Bomba Superficie)	*	1,25	258,00 €

**POSICIÓN:V (Vertical)

* Según capacidades puede haber variaciones de diseño, configuración, instalación soportes, accesorios

Se recomienda Consultar Catálogo



Modelo 80 -3000 Lt

Accesorios



Insuflair(114065-114066-114067)



Pulsair (114060-114061-114062-114063)



Pulsair (114064)

MODELO
DH

Depósitos hidroneumáticos con membrana para grupos de presión



Acero inoxidable 304

REFER.	DESCRIPCIÓN	POS**	CAPAC (Lt)	PESO (Kg)	PVP Euros
107010	Depósito Hidroneumático con membrana DH-25 Lt	*	25	4	96,00 €
107011	Depósito Hidroneumático con membrana DH-60 Lt Soportes	V/H	60	12	233,00 €
107011P	Depósito Hidroneumático con membrana DH-60 Lt Patas	V	60	12	233,00 €
107011M	Depósito Hidroneumático con membrana DH-60 Lt Motor	V/H	60	12	302,00 €
107012	Depósito Hidroneumático con membrana DH-100 Lt	V	100	17	413,00 €

REFER.	Opcional	CAPAC (Lt)	PESO (Kg)	PVP Euros
50015001	Membrana 25 Lt		0,36	8,00 €
50015002	Membrana 60 Lt		1	27,00 €
50015003	Membrana 100 Lt		1,7	65,00 €
50019002	Válvula DH		0,02	4,00 €

**POSICIÓN: H (Horizontal) V (Vertical)

* Según capacidades puede haber variaciones de diseño, configuración, instalación soportes, accesorios

Se recomienda Consultar Catálogo



Modelo 60-100 Lt



Modelo 25 Lt



Modelo 60 Lt



Modelo 60 Lt motor

MODELO
IT40

Intercambiador Tubular



Acero inoxidable Dúplex 2205

REFER.	DESCRIPCIÓN	POS**	CAPAC (Lt)	PESO (Kg)	PVP Euros
12200001	Intercambiador tubular IT40-20 Kw 7.5 Lt	V	7.5	13	1.030,00 €
12200002	Intercambiador tubular IT40-30 Kw 10 Lt	V	10	19	1.236,00 €
12200003	Intercambiador tubular IT40-45 Kw 15Lt	V	15	26	1.442,00 €

**POSICIÓN: V (Vertical)

* Según capacidades puede haber variaciones de diseño, configuración, instalación soportes , accesorios.



MODELO

COLECTOR

Colector distribución Circuito de climatización



Acero inoxidable Aisi 316

REFER.	DESCRIPCIÓN	PESO (Kg)	PVP Euros
12000200	Colector distribución climatización 1 (2M3/h) 2 circuitos	6	366,00 €
12000201	Colector distribución climatización 1 (2M3/h) 3 circuitos	9	439,00 €
12000202	Colector distribución climatización 1 (2M3/h) 4 circuitos	12	525,00 €
12000203	Colector distribución climatización 1 (2M3/h) 5 circuitos	15	670,00 €
12000204	Colector distribución climatización 1 (2M3/h) 6 circuitos	17	789,00 €
12000205	Colector distribución climatización 1- 1/4 1"(3M3/h) 2 circuitos	6	388,00 €
12000206	Colector distribución climatización 1- 1/4 1"(3M3/h) 3 circuitos	9	459,00 €
12000207	Colector distribución climatización 1- 1/4 1"(3M3/h) 4 circuitos	12	546,00 €
12000208	Colector distribución climatización 1- 1/4 1"(3M3/h) 5 circuitos	15	692,00 €
12000209	Colector distribución climatización 1- 1/4 1"(3M3/h) 6 circuitos	17	812,00 €
12000210	Colector distribución climatización 1- 1/2 1" 1/4 (5M3/h) 2 circuitos	6	407,00 €
12000211	Colector distribución climatización 1- 1/2 1" 1/4 (5M3/h) 3 circuitos	9	484,00 €
12000212	Colector distribución climatización 1- 1/2 1" 1/4 (5M3/h) 4 circuitos	12	575,00 €
12000213	Colector distribución climatización 1- 1/2 1" 1/4 (5M3/h) 5 circuitos	15	726,00 €
12000214	Colector distribución climatización 1- 1/2 1" 1/4 (5M3/h) 6 circuitos	17	850,00 €

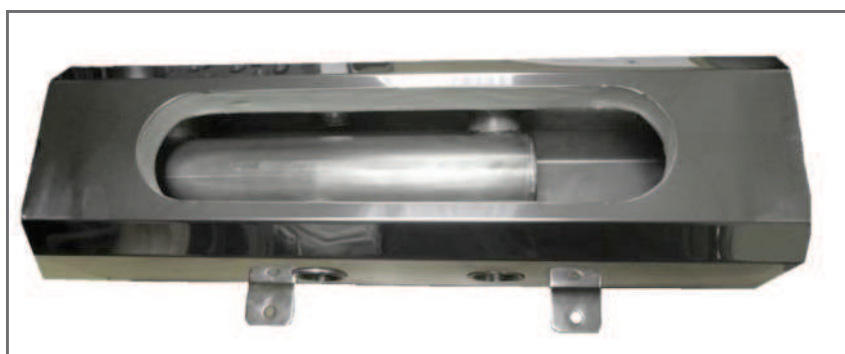

Detalles soporte sujeción

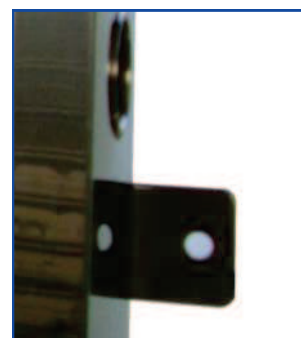

Colector Tubular



Acero inoxidable AISI 316

REFER.	DESCRIPCIÓN	POS**	PVP Euros	CAPAC (Lt)	PESO (Kg)
110023	Colectores, distribución y suelo radiante Medidas especiales		Consultar		

* Según dimensiones puede haber variaciones de diseño, configuración, instalación soportes, accesorios ...

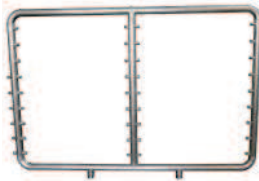

FABRICAMOS TU COLECTOR EN AISI 316

I-DATOS DE CONTACTO	II-CARACTERÍSTICAS GENERALES
Empresa: CIF: Email contacto Tfno contacto	Presión Máxima (bar) Temperatura Máxima (°C)

III — EJEMPLOS DE FABRICACIÓN



Colector en varios niveles

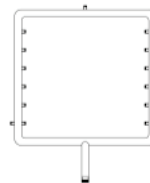

Colector en batería



Colector lineal

IV-CROQUIS

NO SE OLVIDE DE

Posición conexiones
 Posición de los anclajes
 Dimensiones de las conexiones
 Dimensiones totales del colector

Varios



Vasos expansión abiertos - Acero Inoxidable F18

REFER.	DESCRIPCIÓN	PESO (Kg)	CAPAC (Lt)	PVP Euros
110010	Vaso expansión abierto 18 Lt	5	18	88,00 €
110011	Vaso expansión abierto 26 Lt	6	26	115,00 €
110012	Vaso expansión abierto 50 Lt	12	50	194,00 €
*	Vaso expansión medidas especiales	*	*	Consultar

No incluye flotador con boya Ref: 114070



Resistencia con caja mecanismos - Acero Inoxidable DUPLEX 2205

REFER.	DESCRIPCIÓN	LONGITUD (mm)	PESO (Kg)	PVP Euros
800237	Resistencia Coballes 1200 W con caja mecanismos	260	1.9	211,00 €
800238	Resistencia Coballes 2400 W con caja mecanismos	410	1.9	218,00 €



Calderín para cocinas - Acero Inoxidable F18

REFER.	DESCRIPCIÓN	PESO (Kg)	CAPAC (Lt)	PVP Euros
108010	Calderín para cocina 35 Lt	8	35	161,00 €
108011	Calderín para cocina 55 Lt	11	55	204,00 €



Horno para cocinas - Acero Inoxidable AISI 430

REFER.	DESCRIPCIÓN	PVP Euros
113014	Horno medidas especiales	114,00 €



Varios



Tapas de Pozo — Acero Inoxidable AISI 304

REFER.	DESCRIPCIÓN	PESO (Kg)	ROSCA	PVP Euros
111010	Tapa de pozo de 1"	1,5	1"	41,00 €
111011	Tapa de pozo de 1 1/4"	1,5	1 1/4"	44,00 €
111012	Tapa de pozo de 1 1/2"	1,6	1 1/2"	61,00 €
111013	Tapa de pozo de 2"	1,8	2"	68,00 €



Soportes para instalación horizontal al suelo — Acero Inoxidable AISI 316

REFER.	DESCRIPCIÓN	PESO (Kg)	PVP Euros
50012029	Juego soportes suelo (50l - 100 Lt)	2,18	46,00 €
50012030	Juego soportes suelo (125l - 150l)	2,31	48,00 €
50012031	Juego soportes suelo (200 Lt - 300 Lt)	2,68	50,00 €



Cubre encimera - Acero Inoxidable AISI 430

REFER.	DESCRIPCIÓN	PVP Euros
112026	Cubreencimera medidas especiales	Consultar



Accesorios y repuestos



REF:114070

PVP: 23,00€

Nombre: FLOTADOR CON BOYA INOX 3/8"

Peso:0,2



REF:114015

PVP: 19,00€

Nombre: BOYA INOX

Peso:0,05



REF: 114069

PVP: 18,00€

Nombre: SOPORTE DH 25L

Peso: 0,95



REF:114020

PVP: 17,00€

Nombre: VAINA INOX L:100MM D:8MM

Peso:0,63



REF:114021

PVP: 17,00€

Nombre: VAINA INOX L:200MM D:8MM

Peso:0,85



REF:114022

PVP: 18,00€

Nombre: VAINA INOX L:250MM D:8MM

Peso:0,97



REF:114023

PVP: 22,00€

Nombre: VAINA INOX L: 200MM D:10MM (Para 2 sondas de temperatura)

Peso:0,97



REF:114025

PVP: 19,00€

Nombre: VAINA INOX L: 100MM D:10MM

Peso:0,70



Accesorios y repuestos



REF: 114071

PVP: 80,00€

Nombre: CUADRO ELÉCTRICO INFERIOR (No incluye resistencia)

Peso: 0.62



REF: 114068

PVP: 80,00€

Nombre: CUADRO ELÉCTRICO FRONTAL (No incluye resistencia)

Peso: 1.54



REF: 50015001

PVP: 8,00€

Nombre: MEMBRANA 25L

Peso:0,36



REF: 50015002

PVP: 27,00€

Nombre: MEMBRANA 60L

Peso:1



REF: 50015003

PVP: 65,00€

Nombre: MEMBRANA 100 Lt

Peso:1,7



REF: 50019002

PVP: 4,00€

Nombre: VALVULA DH

Peso: 0,02



REF: 50014001

PVP: 3,00€

Nombre: JUNTA TAPA ELÍPTICA

Peso: 0,03



REF: 5005001

PVP: 26,00€

Nombre: ANODO DE MAGNESIO 3/4" L:400MM

Peso: 0,34



Accesorios y repuestos



REF: 5005002

PVP: 184,00€

Nombre: ANODO ELECTRÓNICO 1/2" 680 HASTA 1000 Lt

Peso: 0,46



REF: 5005003

PVP: 201,00€

Nombre: ANODO ELECTRÓNICO 1/2" 780 + 1000 Lt

Peso: 0,46



REF: 800042

PVP: 21,00€

Nombre: RESISTENCIA VARILLA 600W

Peso: 0,2



REF: 800043

PVP: 27,00€

Nombre: RESISTENCIA VARILLA 1200W

Peso: 0,3



REF:800092

PVP: 96,00€

Nombre: VAINA INOX PARA RESISTENCIA 1 1/4" 1200W (Resistencias no incluidas)

Peso:0,57



REF: 800094

PVP: 127,00€

Nombre: VAINA INOX PARA RESISTENCIA 1 1/4" 2400W(Resistencias no incluidas)

Peso:0,77



REF: 800177

PVP: 142,00€

Nombre: RESISTENCIA VAINA SONDA 1200W (600+600) Tocho 1 1/4

Peso: 1



REF:800235

PVP: 142,00€

Nombre: RESISTENCIA VAINA SONDA 2400W (1200+1200) Tocho 1 1/4

Peso: 1



Accesorios y repuestos



REF: 800103

PVP: 142,00€

Nombre: RESISTENCIA INOX 1 1/4" 1200W (Hasta 100 Lt)(Contiene 1 resistencia de 1200W)

Peso: 1



REF: 800105

PVP: 142,00€

Nombre: RESISTENCIA INOX 1 1/4" 2400W (Para + 100 Lt)(Contiene 2 resistencias de 1200W)

Peso: 1



REF: 800135

PVP: 141,00€

Nombre: RESISTENCIA TRIFÁSICA INOX 3600W(3 Resistencias 1200W)

Peso: 1,25



REF: 800199

PVP: Consultar€

Nombre: RESISTENCIA TRIFÁSICA INOX 5400W (Para Montaje en depósito)

Peso: 2,33



REF: 800200

PVP: Consultar€

Nombre: RESISTENCIA TRIFÁSICA INOX 7200W (Para Montaje en depósito)

Peso: 3,05



REF: 800202

PVP: Consultar€

Nombre: RESISTENCIA TRIFÁSICA INOX 10800W (Para Montaje en depósito)

Peso: 4,37



REF: 800163

PVP: 103,00€

Nombre: TAPA ELÍPTICA C/RESISTENCIA 1200W (Hasta 100 Lt)

Peso: 0,94



REF: 800165

PVP: 103,00€

Nombre: TAPA ELÍPTICA C/RESISTENCIA 2400W (Para + 100 Lt) (contiene 2 resistencias de 1200W)

Peso: 1,16



Accesorios y repuestos



REF: 800028

PVP: 19,00€

Nombre: TERMÓMETRO 0-120°C

Peso: 0.05



REF: 800029

PVP: 13,00€

Nombre: TERMOSTATO SEGURIDAD

Peso: 0.11



REF: 800027

PVP: 11,00€

Nombre: TERMOSTATO REGULACIÓN

Peso: 0.5



REF: 800025

PVP: 6,00€

Nombre: INTERRUPTOR COLOR BLANCO PEQUEÑO

Peso: 0.01



REF: 800225

PVP: 163,00€

Nombre: CUADRO ELEC. INFERIOR DIGITAL (No incluye resistencia)

Peso: 0.62



REF: 800226

PVP: 163,00€

Nombre: CUADRO ELEC. FRONTAL DIGITAL (No incluye resistencia)

Peso: 1,54



Accesorios y repuestos - Kits Eléctricos



REF: 9006057

PVP: 181,00€

Nombre: KIT ELÉCTRICO 1200W (Todos los modelos de 80 a 100 Lt)

Peso: 1,59



REF: 9006058

PVP: 181,00€

Nombre: KIT ELÉCTRICO 2400W(Todos los modelos de 125L a 740 L)(Excepto A20)

Peso: 1,78



REF: 9006064

PVP: 181,00€

Nombre: KIT ELÉCTRICO 2400W (Modelos A20 de 125 a 300 Lt)

Peso: 1,99

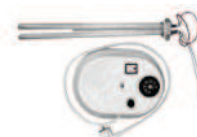

REF: 9006080

PVP: 181,00€

Nombre: KIT ELÉCTRICO MODELO SOLAR 2400W

Peso: 2,1



REF: 9006068

PVP: 541,00€

Nombre: KIT ELÉCTRICO FRONTAL TRIFÁSICO 3600W

Peso: 3,38



REF: 9006069

PVP: 541,00€

Nombre: KIT ELECTRICO INF. TRIFASICO 3600W

Peso: 3,39



REF: 9006089(1200W) 9006090(2400w)

PVP: 289,00€

Nombre: KIT ELÉCTRICO FRONTAL DIGITAL 1200W o 2400W

Peso: 1,59(1200W) 1,78 (2400W)



REF: 9006087(1200W) 9006088(2400w)

PVP: 289,00€

Nombre: KIT ELÉCTRICO INFERIOR DIGITAL 1200W o 2400W

Peso: 1,59(1200W) 1,78 (2400W)



Fabricación depósitos especiales a medida



¿Necesitas un depósito de dimensiones especiales, un diseño específico...?

Nosotros te lo fabricamos

Nuestro proceso de fabricación propio nos permite la fabricación de depósitos y sistemas de ACS según diseño de cliente en un periodo de tiempo muy reducido.

Le mostramos a continuación depósitos fabricados a medida, son solamente algunos ejemplos, por lo que no dude en solicitarnos presupuesto para que podamos hacer realidad su diseño.

La plantilla de solicitud de presupuesto que le facilitamos, es tan solo una ayuda para plasmar su idea.

Cubra en ella los datos que disponga, del resto se encargará nuestro departamento técnico.

En un plazo de 24/48 horas le enviaremos el presupuesto solicitado.

Fabricación depósitos especiales a medida

Algunos ejemplos de Depósitos especiales fabricados a medida

Fondos de diferentes diámetros

Diferentes diámetros de tubo

Diversas potencias de cuadro eléctrico

Aislamiento inyectado con molde

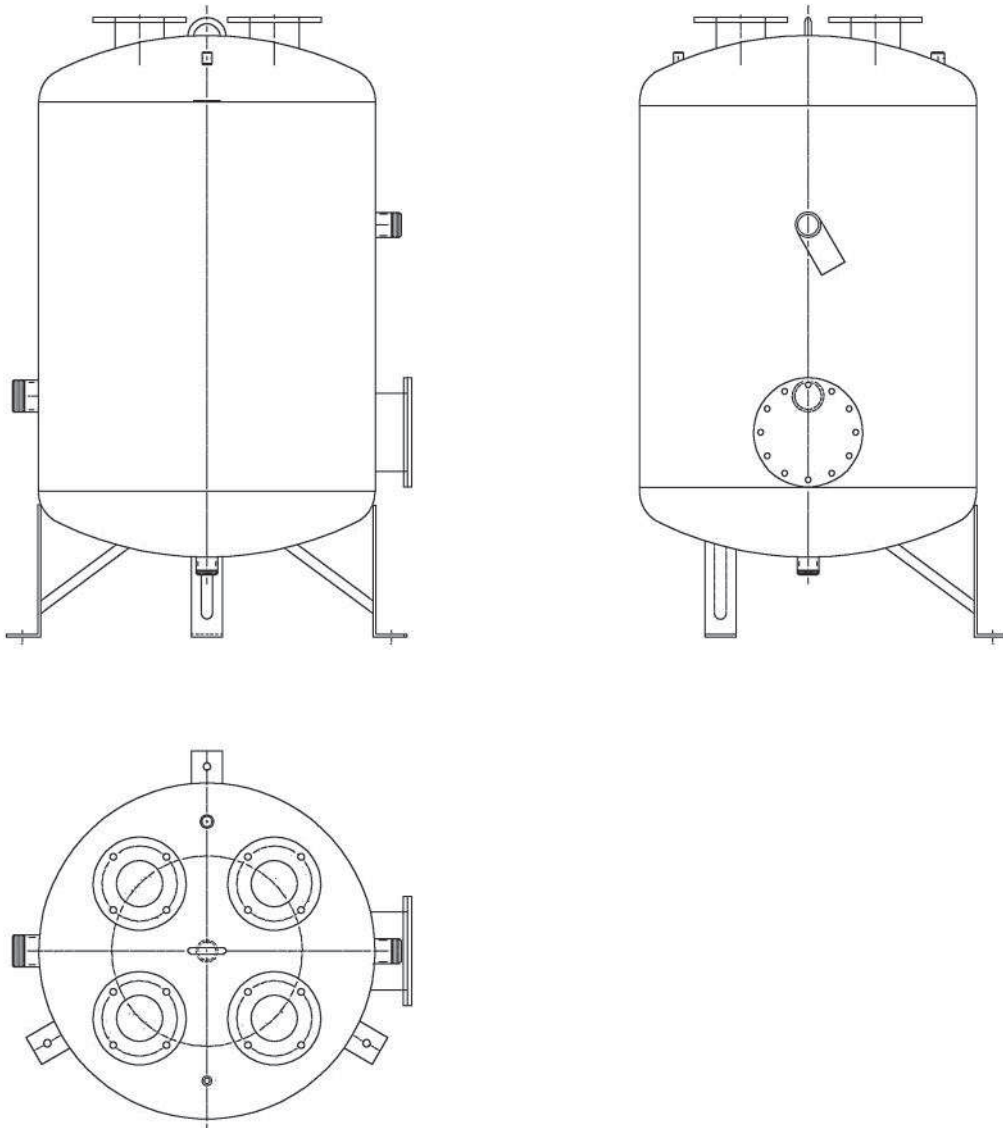

Fabricación depósitos especiales a medida

Algunos ejemplos de Depósitos especiales fabricados a medida

Intercambiadores a medida

Diferentes diámetros de tubo

Aislamiento proyectado

Bridas

MODELO IT40

Intercambiador Tubular



Acumulador Inyectado en molde



Fabricación depósitos especiales a medida

Solicite su presupuesto

DATOS SOLICITANTE

Nombre/ Razón Social

Persona contacto

Teléfono contacto

E mail

INFORMACIÓN PROYECTO

MODELO

DIMENSIONES Alto x ancho

Capacidad (Lt)

DIMENSIONES diámetro

Material

Presión trabajo

Posición

TEMP (Min / Max)

DISEÑO

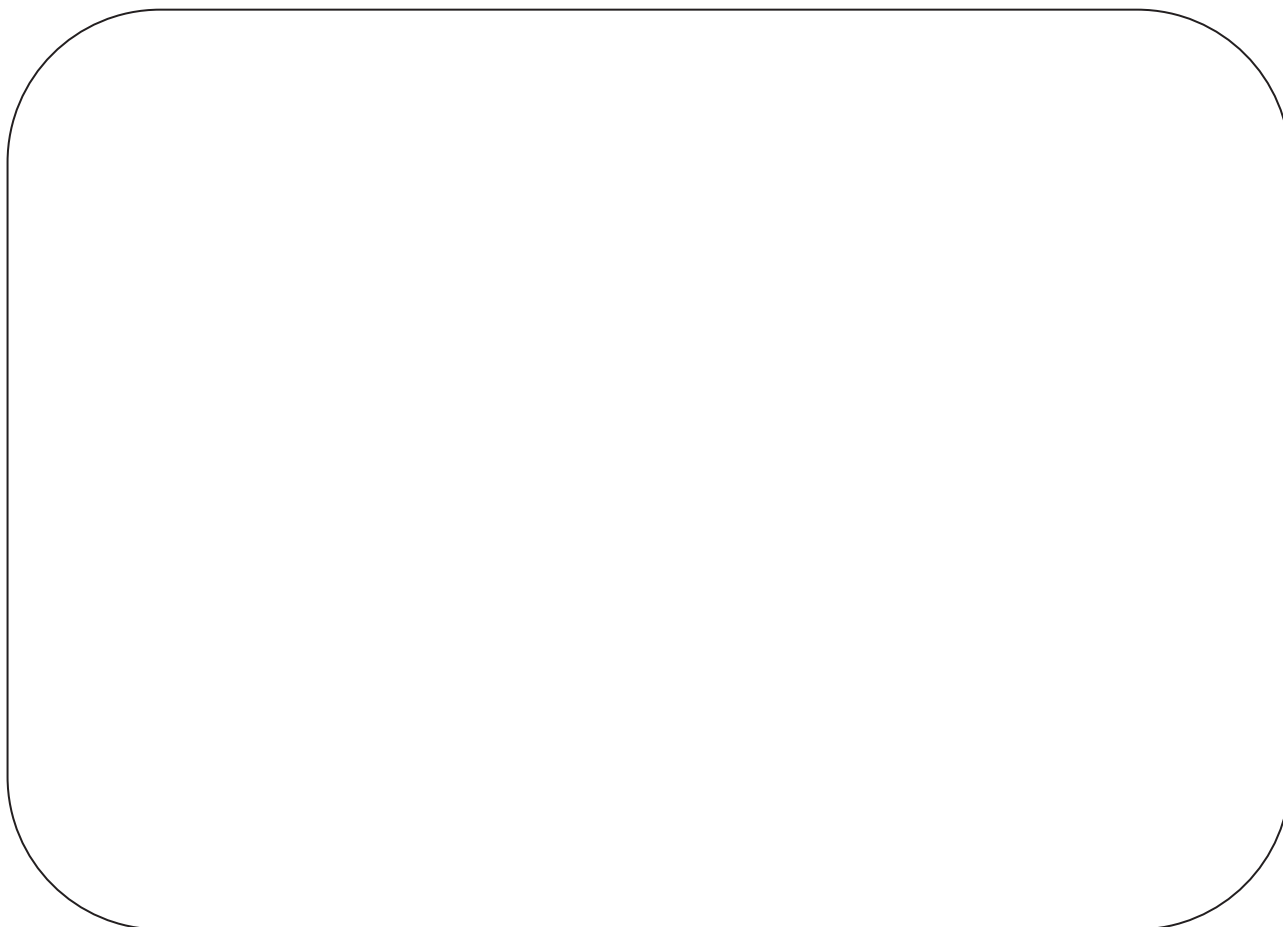

Observaciones

Envíenos su formulario vía mail calidad@depositoscoballes.com o por fax al +34 986609604

Condiciones Generales de Venta

GENERAL

Las indicaciones de tarifas y catálogos DEPOSITOS COBALLES SL pueden ser objeto de modificación sin previo aviso, sin que ello de lugar a reclamación alguna

Las presentes condiciones sustituyen y anulan todas las anteriores.

PRECIOS

Los precios que figuran en la presente tarifa son franco fábrica. No esta incluido el transporte que podrá ser por cuenta del comprador o del fabricante, siendo cargador dicho importe en factura

Los precios indicados en la presente tarifa pueden ser variados sin previo aviso por DEPOSITOS COBALLES, SL.

Se mantendrán los precios de todos los pedidos realizados antes de la fecha de notificación

Los envíos por importe superior a 600€ se efectuarán Franco Portes dentro de la Península

CONDICIONES DE PAGO

Todas la facturas deberán abonarse al contado , salvo que se conceda crédito al comprador , siendo pagadas en este caso en las condiciones y plazos estipulados.

Las primeras operaciones de venta con un cliente serán siempre al contado

PLAZO Y CONDICIONES DE ENTREGA

El plazo aproximado de entrega para producto Standard hasta 750 Lt es de 3-4días

El plazo aproximado de entrega para producto Standard de +1000 Lt, que no haya sido fabricado es de 8-10 días laborables (se confirmara a la aceptación del pedido)

El plazo aproximado de entrega para productos especiales se indicara en el presupuesto. Este plazo comenzará a contar a partir de la aceptación del mismo y aprobación del plano

En caso de que el comprador indique un plazo de entrega, este siempre tendrá que ser aceptado por DEPOSITOS COBALLES, S.L.

EXPEDICIONES

La mercancía podrá ser entregada por nuestro propio transporte, por transporte externo o por cuenta del comprador.

Si el comprador solicita un embalaje especial, esté será cargado en la facturación.

Salvo instrucciones precisas del comprador, los envíos de mercancías se efectuarán por los medios que DEPOSITOS COBALLES, S.L. considere más oportunos

DEPOSITOS COBALLES no se hace responsable de los retrasos en la entrega o incidentes que puedan ser ocasionados por transportes externos, a pesar de ello, en los casos que procesa pueden enviarnos la reclamación pertinente para que la tramitemos con la Agencia de Transporte que corresponda

Las reclamaciones por los daños de transporte, deberán ser siempre realizadas por escrito, a la dirección mail calidad@depositoscoballes.com o por Fax 34 986 609 604.

La mercancía deberá ser revisada en un plazo de 48 horas desde su entrega

DEVOLUCIONES

No se admiten devoluciones sin la conformidad previa de DEPOSITOS COBALLES, S.L. Toda devolución no conforme será rechazada quedando DEPOSITOS COBALLES exenta de cualquier responsabilidad

En caso de aceptación de devolución de material:

- Deberá ser entregado en nuestras instalaciones Franco Portes
- Deberá ser devuelto en perfecto estado, en su embalaje original y acompañado de todos los manuales, accesorios, etiquetas originales
- Será cargado a cuenta del cliente el importe de las reparaciones, embalaje etc.. .si estas fuesen necesarias

No se admitirán devoluciones pasado un plazo de 30 días desde la fecha de factura de cada modelo que acompaña el manual de instrucciones de cada producto.

Condiciones Generales de Venta

RECLAMACIONES

Las reclamaciones de incidencias en Transporte deberán ser comunicadas en un plazo de 48 horas

Si se detecta alguna anomalía en la entrega del material, realice registro de la misma en el parte de transporte a la entrega, por si hubiese que proceder a la correspondiente reclamación al mismo

Todas las reclamaciones serán atendidas en un plazo de 24-48 horas

DEPOSITOS COBALLE, S.L. sustituirá o reparará a su propio juicio el producto defectuoso o los elementos que correspondan

GARANTÍAS

Las condiciones de garantía para cada modelo se adjuntan en los manuales de instrucciones que acompañan al producto

La garantía no cubre en ningún caso los defectos de instalación y/o usos no contemplados en las instrucciones y garantía. El instalador es el único responsable del cumplimiento de dichas normas de instalación

La Garantía indicada en tarifa se entiende para todas las cubas Inoxidables

Para las partes eléctricas, repuestos y componentes la garantía es de 2 años

Garantía de 10 años	Garantía de 10 años	Garantía de 6 años	Garantía de 2 años
Depósitos Acero Inox 2205	Depósitos Acero F18 climatización	Depósitos hidroneumáticos DH AISI 304	Partes eléctricas, repuestos y componentes

JURISDICCIÓN

Ambas partes se someten expresamente a la jurisdicción de los tribunales de Pontevedra, con renuncia a cualquier otro fuero o jurisdicción

La calidad no es casual , siempre es resultado de un esfuerzo de inteligencia

John Ruskin

el almacén del instalador



Pol. Ind O Viso A Cunchada
36770 O Rosal
Pontevedra
España

¿quieres conocernos?

Teléfono: 0034 986609409

Fax: 0034 986609604

Correo: info@depositoscoballes.com

www.depositoscoballes.com



UNE-EN 10400:2003