

VÁLIDA DESDE FEBRERO 2020

# **TARIFA 2020**

# **SISTEMAS**

# **SANITARIOS**

**KNOW  
HOW**  
INSTALLED

# ACABADOS PULSADORES

## PLÁSTICO



**11**

blanco alpino completo o blanco/  
blanco mate/blanco  
(según modelo)



**DW**

negro RAL 9005 o negro/negro  
mate/negro (según modelo)



**00**

personalizable\*

## ESPECIAL



**JM**

pizarra mustang



**JQ**

cromado mate lacado/cromado  
brillante/cromado mate lacado



**JT**

blanco mate lacado/brillante/  
blanco mate lacado

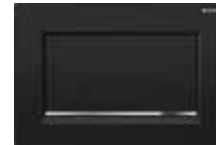

**14**

negro mate lacado/brillante/  
negro mate lacado



**01**

blanco mate lacado/blanco/blanco  
mate lacado



**16**

negro mate lacado/negro/  
negro mate lacado



**JV**

efecto hormigón



**JX**

nogal americano

## VIDRIO



**SD**

espejo ahumado



**SG**

vidrio negro (Sigma80)

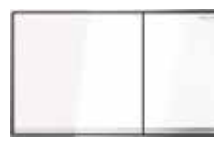

**SI**

vidrio blanco



**TG**

vidrio arena



**SJ**

vidrio negro



**SM**

espejado (Sigma80)



**SQ**

vidrio umbra

Consultar precios, acabados disponibles para cada modelo y unidades mínimas de venta en el interior de este Tarifa.

\* El suministro de este revestimiento no corre a cargo de Geberit.

## ACABADOS METÁLICOS



**FW**

acero inoxidable cepillado



**21**

cromado brillante



**45**

dorado



**46**

cromado mate



**DT**

latón



**GH**

cromado cepillado



**KY**

cromado brillante/cepillado/brillante



**KH**

cromado brillante/cromado mate/  
cromado brillante



**KJ**

blanco/cromado brillante/blanco



**KK**

blanco/dorado/blanco



**KL**

blanco/cromado mate/  
cromado mate



**KM**

negro/cromado brillante/negro



**KN**

cromado mate/cromado brillante/  
cromado mate



**SN**

acero inoxidable cepillado/pulido/  
cepillado



**KX**

cromado cepillado/  
brillante/cepillado



**KA**

cromado brillante/cromado mate

## NUEVOS PULSADORES METÁLICOS



**115.670.xx.2**

oro rosado



**115.650.xx.1**

oro rosado



**115.651.xx.1**

cromado negro



**115.671.xx.2**

cromado negro



**115.672.xx.2**

latón









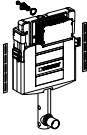
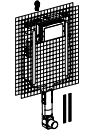
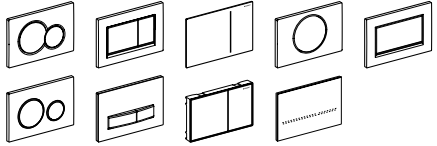
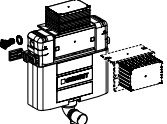

**115.652.xx.1**

latón

# Descripción del sistema

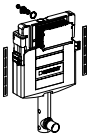
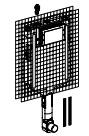
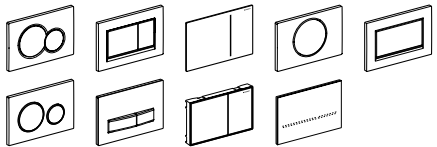
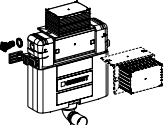
Tabla 1: Aplicaciones de los sistemas de instalación

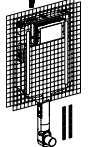
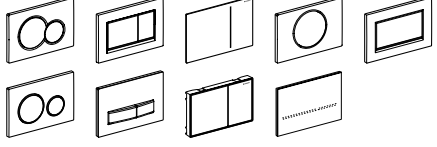
Bastidor	Uso	Tipo inodoro	Modelo cisterna	Modelo pulsador	
 Duofix	 pared ligera      pared obra	 Suspendido	 Sigma 12 cm	 Sigma 8 cm	
			 Omega 12 cm		
 Kombifix	 pared obra	 Suspendido	 Sigma 12 cm	 Sigma 8 cm	
			 Omega 12 cm		
Sin bastidor	 pared obra      pared ligera	 Al suelo	 Sigma 8 cm		

**Geberit Duofix**

---

**Geberit Kombifix**

---

**Cisternas empotradas**

---

**Pulsadores y sistemas de descarga para inodoro**

---

**Mecanismos de descarga y de alimentación**

---

**Cisternas vistas**

---

**Urinarios**

---

**Grifos**

---

**Duchas**

---

**Conexiones de aparatos**

---

**Herramientas**

---

**Apéndice**





# Geberit Duofix

<b>Paredes del sistema</b> .....	<b>8</b>
Revestimientos .....	8
<b>Bastidores de montaje</b> .....	<b>10</b>
Bastidores para inodoros .....	10
Vista general de accesorios complementarios – bastidores de montaje para inodoros Geberit Duofix .....	11
Bastidores para lavabos .....	19
Vista general de accesorios complementarios – bastidores Geberit Duofix para lavabos .....	19
Bastidores para bidés .....	25
Bastidores para urinarios .....	27
Vista general de accesorios complementarios – bastidores para urinarios Geberit Duofix .....	27
Bastidores para duchas con sifón de pared .....	32
Bastidores para duchas y bañeras .....	35
Vista general de accesorios complementarios – bastidores para ducha y bañera Geberit Duofix .....	35
<b>Accesorios complementarios</b> .....	<b>36</b>
Para bastidores de montaje .....	36

## Paredes del sistema

### Revestimientos

#### Placa cartón yeso Geberit Duofix para inodoro suspendido

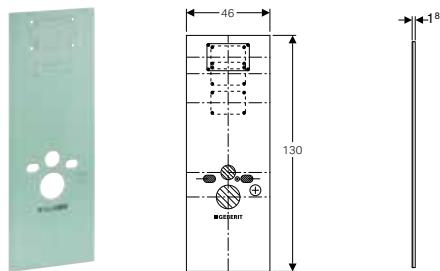

#### Aplicación

- Para el revestimiento de una capa de paredes de sistema Geberit Duofix
- Para el montaje en bastidores Geberit Duofix para inodoro suspendido, con cisternas empotradas Sigma 12 cm y una anchura de 50 cm
- Para el montaje en bastidores Geberit Duofix para inodoro suspendido, con cisternas empotradas Sigma 8 cm y una anchura de 50 cm
- Para el montaje en bastidor Geberit Duofix para inodoro suspendido, con cisterna Omega 12 cm
- No adecuado para tornillos de panel convencionales

#### Propiedades

- Atornillable con tornillos para panel Geberit
- Impregnado
- Inofensiva desde el punto de vista de la bioconstrucción
- No inflamable
- Taladros para manguitos de inodoro suspendido disponibles
- Sectores para registros marcados

#### Información técnica

Material	Cartón yeso
Resistencia de compresión	3,5 N/mm <sup>2</sup>

N.º de art.

UMV1 EUR/ud.  
[ud.]

111.855.00.1

15 42,00



- Para atornillar los paneles, se utilizan los tornillos para paneles de Geberit







## Bastidores de montaje

### Bastidores para inodoros

#### Vista general de accesorios complementarios – bastidores de montaje para inodoros Geberit Duofix

Geberit España, Versión: noviembre 2019

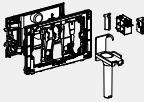
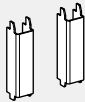
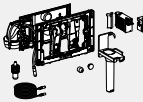



	Pulsador de la línea Sigma	Pulsador de la línea Omega	Cajón para Geberit DuoFresh stick	Juego de soportes Geberit para inodoros cerámicos con superficie de apoyo reducida	Módulo Geberit DuoFresh	
						
	→ pág. 60	→ pág. 81	→ pág. 76	→ pág. 38	→ pág. 77	
111.374.00.5 Bastidor Geberit Duofix para inodoro suspendido, 112 cm, con cisterna empotrada Sigma 12 cm, codo de desagüe de PVC	✓		✓	✓	✓	
111.350.00.5 Bastidor Geberit Duofix para inodoro suspendido, 112 cm, con cisterna empotrada Sigma 12 cm, sin barreras	✓ <sup>1)</sup>		✓	✓	✓	
111.375.00.5 Bastidor Geberit Duofix para inodoro suspendido, 112 cm, con cisterna empotrada Sigma 12 cm, para discapacitados, sin barreras	✓ <sup>1)</sup>		✓	✓	✓	
111.791.00.1 Bastidor Geberit Duofix para inodoro suspendido, 114 cm, con cisterna empotrada Sigma 8 cm, codo de desagüe de PVC	✓					
111.060.00.1 Bastidor para inodoro suspendido Geberit Duofix, 112 cm, con cisterna empotrada Omega 12 cm		✓		✓		
111.030.00.1 Bastidor Geberit Duofix para inodoro suspendido, 98 cm, con cisterna empotrada Omega 12 cm		✓		✓		
111.003.00.1 Bastidor Geberit Duofix para inodoro suspendido, 82 cm, con cisterna empotrada Omega 12 cm		✓		✓		

✓ Compatible

<sup>1)</sup> No adecuado para pulsador Geberit Sigma60

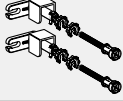
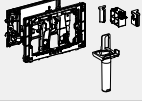
<sup>2)</sup> En elementos para inodoros suspendidos o para bidé suspendido en instalaciones de pared bastidor de altura parcial o paredes de sistema de altura parcial Geberit Duofix, se debe utilizar adicionalmente el juego de fijación de pie a la pared posterior Geberit Duofix.



	Set de protección contra incendios	Juego de anclaje de pared Geberit Duofix para montaje individual	Cajón para Geberit DuoFresh stick	Juego de anclaje de pared Geberit para montaje individual, para bastidor Geberit Duofix para inodoro suspendido, con cisterna empotrada Sigma 8 cm	Juego de extensiones de patas Geberit Duofix para altura de recrecido de 20–40 cm	Módulo Geberit DuoFresh	Juego instalación pata Geberit Duofix en pared posterior
							
	→ pág. 39	→ pág. 36	→ pág. 76	→ pág. 36	→ pág. 37	→ pág. 78	→ pág. 37
	✓	✓			✓ <sup>2)</sup>		✓
		✓			✓ <sup>2)</sup>		✓
							✓
			✓	✓	✓ <sup>2)</sup>	✓	
		✓			✓ <sup>2)</sup>		✓
		✓			✓ <sup>2)</sup>		✓
		✓			✓ <sup>2)</sup>		✓

**Bastidor Geberit Duofix para inodoro suspendido, 112 cm, con cisterna empotrada Sigma 12 cm, codo de desagüe de PVC**

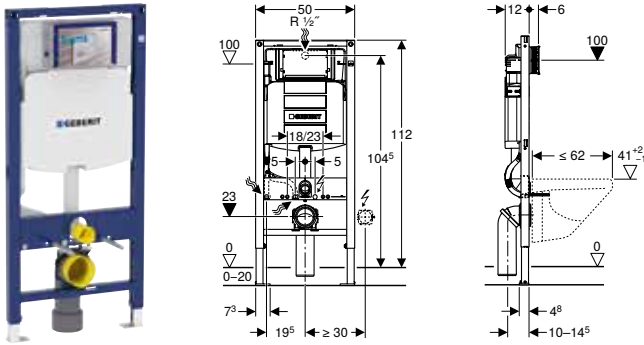

**Aplicación**

- Para el montaje en pared ligera
- Para la instalación en pared con altura completa o delante de pared con altura parcial
- Para la instalación en pared con altura completa
- Para inodoros suspendidos con medidas de conexión según EN 33:2011
- Para inodoros suspendidos con proyección de hasta 62 cm
- Para descargas simples, de doble volumen o interrumpibles
- Para alturas de recrecio de 0–20 cm

**Información técnica**

Presión dinámica	0,1–10 bar
Temperatura máxima del agua	25 °C
Volumen de descarga, ajuste de fábrica	6 y 3 l
Descarga total, rango de ajuste	4,5 / 6 / 7,5 l
Descarga parcial, rango de ajuste	3–4 l

**Propiedades**

- Bastidor autoportante con pintura polvo al horno
- Bastidor con orificios de  $\varnothing$  9 mm para la fijación en construcción con panel de madera
- Bastidor preparado para soportes de inodoros cerámicos con superficie de apoyo reducida
- Patas de apoyo galvanizadas
- Pata de apoyo ajustable 0–20 cm
- Patas de apoyo con propiedades antideslizantes
- Pletinas de apoyo orientables
- Profundidad de las pletinas de apoyo adecuada para instalación en perfiles en U, UW 50 y UW 75, y carriles raíl Geberit Duofix
- Codo de desagüe montable sin herramientas en diferentes posiciones de profundidad, área de ajuste de 45 mm
- Codo de desagüe orientable a manguito para desagüe horizontal hacia atrás
- Fijación para codo de desagüe aislada acústicamente
- Cisterna empotrada con accionamiento frontal
- Cisterna empotrada totalmente aislada contra la condensación
- Con los ajustes de fábrica es posible un aclarado inmediato
- Montaje y mantenimiento en la cisterna empotrada sin herramientas
- Conexión de suministro posterior o superior en el centro
- Cajetín premontaje para humedad y suciedad
- Cajetín premontaje para registro, puede ser recortado
- Equipado con tubo guía para el suministro de agua para conexión de inodoros bidé Geberit AquaClean
- Con posibilidad de fijación para conexión eléctrica

**Suministro incluye**

- Conexión de suministro Rp 1/2", compatible con MF, con llave de escuadra integrada y rosca
- Cajetín premontaje para registro
- 2 tapones de protección
- Juego de manguitos para inodoro,  $\varnothing$  90 mm
- Codo de desagüe 90° de PVC,  $\varnothing$  90 mm
- Manguito adaptador de PVC,  $\varnothing$  90/110 mm
- 2 varillas roscadas M12
- Material de fijación

N.º de art.	B [cm]	H [cm]	T [cm]	UMV1 [ud.]	EUR/ud.
111.374.00.5	50	112	12	1	290,00

**Accesorios complementarios**

- Vista general de accesorios complementarios – bastidores de montaje para inodoros Geberit Duofix → pág. 11



## Bastidor Geberit Duofix para inodoro suspendido, 112 cm, con cisterna empotrada Sigma 12 cm, sin barreras

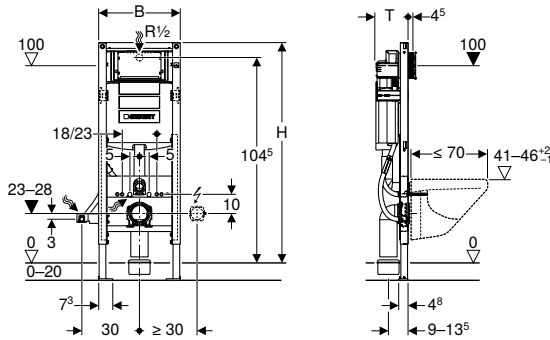

### Aplicación

- Para el montaje en pared ligera
- Para la instalación en pared con altura completa o delante de pared con altura parcial
- Para la instalación en pared con altura completa
- Apto para construcción sin barreras
- Para inodoros suspendidos con medidas de conexión según EN 33:2011
- Para inodoros suspendidos con una proyección ampliada de hasta 70 cm
- Para descargas simples, de doble volumen o interrumpibles
- Para alturas de recedido de 0–20 cm

### Información técnica

Presión dinámica	0,1–10 bar
Temperatura máxima del agua	25 °C
Volumen de descarga, ajuste de fábrica	6 y 3 l
Descarga total, rango de ajuste	4,5 / 6 / 7,5 l
Descarga parcial, rango de ajuste	3–4 l
Presión mínima de flujo para caudal calculado	0,5 bar

### Propiedades

- Bastidor autoportante con pintura polvo al horno
- Bastidor preparado para soportes de inodoros cerámicos con superficie de apoyo reducida
- Amplitud de bastidor reducida para colocación de barra de apoyo al lado de elementos de montaje
- Altura ajustable de instalación de inodoro en fase de instalación de tuberías, 41–46 cm
- Patas de apoyo galvanizadas
- Pata de apoyo ajustable 0–20 cm
- Patas de apoyo con propiedades antideslizantes
- Pletinas de apoyo orientables
- Profundidad de las pletinas de apoyo adecuada para instalación en perfiles en U, UW 50 y UW 75, y carriles raíl Geberit Duofix
- Codo de desagüe montable sin herramientas en diferentes posiciones de profundidad, área de ajuste de 45 mm
- Fijación para codo de desagüe aislada acústicamente
- Cisterna empotrada con accionamiento frontal
- Cisterna empotrada totalmente aislada contra la condensación
- Con los ajustes de fábrica es posible un aclarado inmediato
- Montaje y mantenimiento en la cisterna empotrada sin herramientas
- Conexión de suministro posterior o superior en el centro
- Cajetín premontaje para humedad y suciedad
- Cajetín premontaje para registro, puede ser recortado
- Equipado con tubo guía para el suministro de agua para conexión de inodoros bidé Geberit AquaClean
- Con posibilidad de fijación para conexión eléctrica

### Suministro incluye

- Conexión de suministro Rp 1/2", compatible con MF, con llave de escuadra integrada y rosca
- Cajetín premontaje para registro
- 2 tapones de protección
- Juego de manguitos para inodoro,  $\varnothing$  90 mm
- Codo de desagüe 90° de PE-HD,  $\varnothing$  90 mm
- Manguito adaptador de PE-HD,  $\varnothing$  90/110 mm
- 2 varillas roscadas M12
- Material de fijación

N.º de art.	B [cm]	H [cm]	T [cm]	UMV1 [ud.]	EUR/ud.
111.350.00.5	42,5	112	17	1	387,20

### Accesorios complementarios

- Vista general de accesorios complementarios – bastidores de montaje para inodoros Geberit Duofix → pág. 11

## Bastidor Geberit Duofix para inodoro suspendido, 112 cm, con cisterna empotrada Sigma 12 cm, para discapacitados, sin barreras

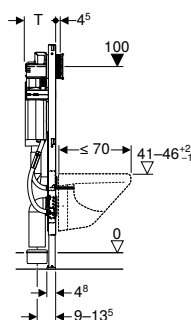
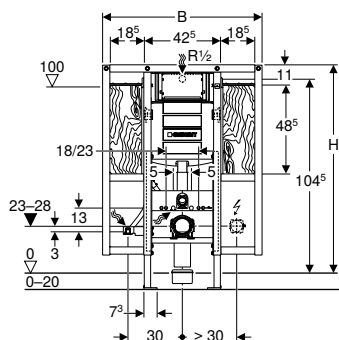

### Aplicación

- Para el montaje en pared ligera
- Para la instalación en pared con altura completa o delante de pared con altura parcial
- Para la instalación en pared con altura completa
- Apto para construcción sin barreras
- Para inodoros suspendidos con medidas de conexión según EN 33:2011
- Para inodoros suspendidos con una proyección ampliada de hasta 70 cm
- Para la fijación de barras de apoyo
- Para descargas simples, de doble volumen o interrumpibles
- Para alturas de recedido de 0–20 cm

### Información técnica

Presión dinámica	0,1–10 bar
Temperatura máxima del agua	25 °C
Volumen de descarga, ajuste de fábrica	6 y 3 l
Descarga total, rango de ajuste	4,5 / 6 / 7,5 l
Descarga parcial, rango de ajuste	3–4 l
Presión mínima de flujo para caudal calculado	0,5 bar

### Propiedades

- Bastidor autoportante con pintura polvo al horno
- Bastidor preparado para soportes de inodoros cerámicos con superficie de apoyo reducida
- Altura ajustable de instalación de inodoro en fase de instalación de tuberías, 41–46 cm
- Patas de apoyo galvanizadas
- Pata de apoyo ajustable 0–20 cm
- Patas de apoyo con propiedades antideslizantes
- Pletinas de apoyo orientables
- Profundidad de las pletinas de apoyo adecuada para instalación en perfiles en U, UW 50 y UW 75, y carriles raíl Geberit Duofix
- Codo de desagüe montable sin herramientas en diferentes posiciones de profundidad, área de ajuste de 45 mm
- Fijación para codo de desagüe aislada acústicamente
- Cisterna empotrada con accionamiento frontal
- Cisterna empotrada totalmente aislada contra la condensación
- Con los ajustes de fábrica es posible un aclarado inmediato
- Montaje y mantenimiento en la cisterna empotrada sin herramientas
- Conexión de suministro posterior o superior en el centro
- Cajetín premontaje para humedad y suciedad
- Cajetín premontaje para registro, puede ser recortado
- Placa de fijación de madera contrachapada, tratada para ser resistente al agua
- Clase de material de fabricación B2 según DIN 4102-1 o clase D-s2, d0 según DIN EN 13501-3
- Emisión de formaldehído clase A según EN 1084 o clase E 1 según EN 13936
- Equipado con tubo guía para el suministro de agua para conexión de inodoros bidé Geberit AquaClean
- Con posibilidad de fijación para conexión eléctrica

### Suministro incluye

- Conexión de suministro Rp 1/2", compatible con MF, con llave de escuadra integrada y rosca
- Cajetín premontaje para registro
- 2 tapones de protección
- 4 anclajes de pared
- Juego de manguitos para inodoro, Ø 90 mm
- Codo de desagüe 90° de PE-HD, Ø 90 mm
- Manguito adaptador de PE-HD, Ø 90/110 mm
- 2 varillas roscadas M12
- Caja empotrada para orificio Ø 68 mm, para conexión eléctrica
- Material de fijación

N.º de art.	B [cm]	H [cm]	T [cm]	UMV1 [ud.]	EUR/ud.
111.375.00.5	88	112	17	1	560,10

### Accesorios complementarios

- Vista general de accesorios complementarios – bastidores de montaje para inodoros Geberit Duofix → pág. 11



## Bastidor Geberit Duofix para inodoro suspendido, 114 cm, con cisterna empotrada Sigma 8 cm, codo de desagüe de PVC

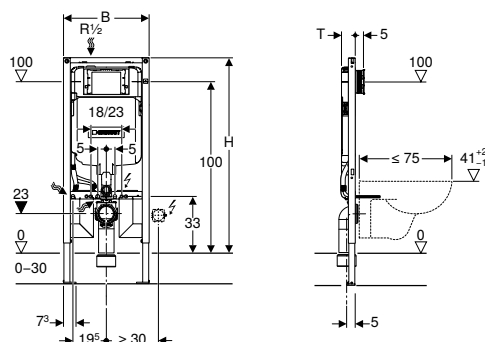

### Aplicación

- Para el montaje en pared ligera
- Para la instalación en pared con altura completa o delante de pared con altura parcial
- Para la instalación en pared con altura completa
- Para inodoros suspendidos con medidas de conexión según EN 33:2011
- Para inodoros suspendidos con una proyección ampliada de hasta 75 cm
- Para descargas simples, de doble volumen o interrumpibles
- Para alturas de recrecido de 0–30 cm

### Información técnica

Presión dinámica	0,1–10 bar
Temperatura máxima del agua	25 °C
Volumen de descarga, ajuste de fábrica	6 y 3 l
Descarga total, rango de ajuste	4,5 / 6 / 7,5 l
Descarga parcial, rango de ajuste	3–4 l

### Propiedades

- Serie de fabricación 2016
- Bastidor autoportante con pintura polvo al horno
- Bastidor con orificios de  $\varnothing$  9 mm para la fijación en construcción con panel de madera
- Bastidor adecuado para inodoros cerámicos con superficie de apoyo reducida (en caso de revestimiento de la pared resistente a la presión)
- Patas de apoyo galvanizadas
- Patas de apoyo con regulación de altura continua
- Patas de apoyo con propiedades antideslizantes
- Profundidad de placa de apoyo adecuada para instalación en perfil en U UW 50 y carril rail Geberit Duofix
- Codo de desagüe montable sin herramientas en diferentes posiciones de profundidad
- Codo de desagüe montable en posición vertical en posición de profundidad delantera
- Codo de desagüe alargado, para la conexión en el suelo
- Fijación para codo de desagüe aislada acústicamente
- Cisterna empotrada con accionamiento frontal
- Cisterna empotrada totalmente aislada contra la condensación
- Con los ajustes de fábrica es posible un aclarado inmediato
- Montaje y mantenimiento en la cisterna empotrada sin herramientas
- Conexión de suministro superior izquierda
- Cajetín premontaje para humedad y suciedad
- Cajetín premontaje que puede ser recortada, adecuada para pulsadores enrasados
- Equipado con tubo guía para el suministro de agua para conexión de inodoros bidé Geberit AquaClean
- Con posibilidad de fijación para conexión eléctrica

### Suministro incluye

- Conexión de suministro Rp 1/2", compatible con MF, con llave de escuadra integrada y rosca
- Cajetín premontaje para registro
- 2 anclajes de pared
- Juego de manguitos para inodoro,  $\varnothing$  90 mm
- Codo de desagüe 90° de PVC,  $\varnothing$  90 mm
- Manguito adaptador de PVC,  $\varnothing$  90/110 mm
- 2 tapones de protección
- 2 varillas roscadas M12
- Material de fijación

N.º de art.	B [cm]	H [cm]	T [cm]	UMV1 [ud.]	EUR/ud.
111.791.00.1	50	114	8	1	325,00

### Accesorios complementarios

- Vista general de accesorios complementarios – bastidores de montaje para inodoros Geberit Duofix → pág. 11

**Bastidor Geberit Duofix para inodoro suspendido, 82 cm, con cisterna empotrada Omega 12 cm**

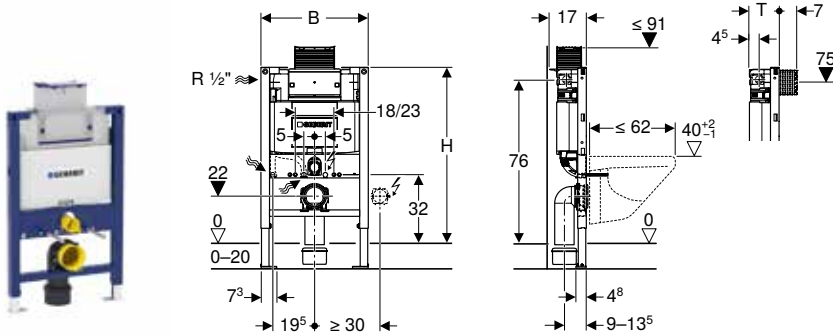

**Aplicación**

- Para el montaje en pared ligera
- Para la instalación delante de pared con altura parcial
- Para inodoros suspendidos con medidas de conexión según EN 33:2011
- Para inodoros suspendidos con proyección de hasta 62 cm
- Para doble descarga
- Para alturas de recrado de 0–20 cm

**Información técnica**

Presión dinámica	0,1–10 bar
Temperatura máxima del agua	25 °C
Volumen de descarga, ajuste de fábrica	6 y 3 l
Descarga total, rango de ajuste	4,5 / 6 / 7,5 l
Descarga parcial, rango de ajuste	3–4 l
Presión mínima de flujo para caudal calculado	0,5 bar

**Propiedades**

- Bastidor autoportante con pintura polvo al horno
- Bastidor con orificios de  $\varnothing$  9 mm para la fijación en construcción con panel de madera
- Bastidor preparado para soportes de inodoros cerámicos con superficie de apoyo reducida
- Patas de apoyo galvanizadas
- Pata de apoyo ajustable 0–20 cm
- Patas de apoyo con propiedades antideslizantes
- Pletinas de apoyo orientables
- Profundidad de las pletinas de apoyo adecuada para instalación en perfiles en U, UW 50 y UW 75, y carriles raíl Geberit Duofix
- Codo de desagüe montable sin herramientas en diferentes posiciones de profundidad, área de ajuste de 45 mm
- Fijación para codo de desagüe aislada acústicamente
- Cisterna empotrada con accionamiento superior o frontal
- Cisterna empotrada totalmente aislada contra la condensación
- Con los ajustes de fábrica es posible un aclarado inmediato
- Montaje y mantenimiento en la cisterna empotrada sin herramientas
- Conexión de suministro lateral izquierda o posterior izquierda
- Cajetín premontaje para humedad y suciedad
- Cajetín premontaje para registro, puede ser recortado
- Equipado con tubo guía para el suministro de agua para conexión de inodoros bidé Geberit AquaClean
- Con posibilidad de fijación para conexión eléctrica

**Suministro incluye**

- Conexión de suministro Rp 1/2", compatible con MF, con llave de escuadra integrada y rosca
- Cajetín premontaje para registro
- Juego de manguitos para inodoro,  $\varnothing$  90 mm
- Codo de desagüe 90° de PE-HD,  $\varnothing$  90 mm
- Manguito adaptador de PE-HD,  $\varnothing$  90/110 mm
- 2 tapones de protección
- 2 varillas roscadas M12
- Material de fijación

N.º de art.	B [cm]	H [cm]	T [cm]	UMV1 [ud.]	EUR/ud.
111.003.00.1	50	82	14	1	325,00

**Accesorios complementarios**

- Vista general de accesorios complementarios – bastidores de montaje para inodoros Geberit Duofix → pág. 11





## Bastidor Geberit Duofix para inodoro suspendido, 98 cm, con cisterna empotrada Omega 12 cm

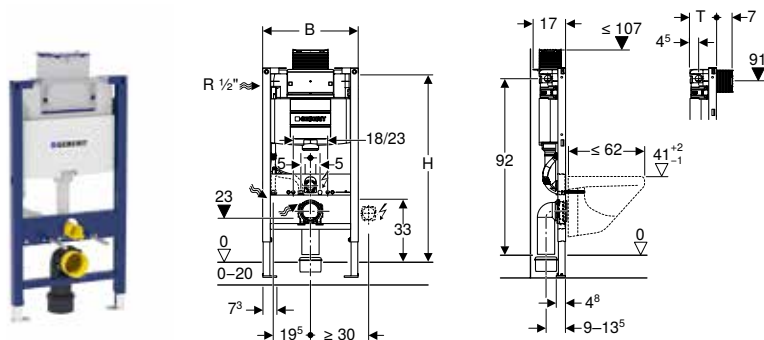

### Aplicación

- Para el montaje en pared ligera
- Para la instalación delante de pared con altura parcial
- Para inodoros suspendidos con medidas de conexión según EN 33:2011
- Para inodoros suspendidos con proyección de hasta 62 cm
- Para doble descarga
- Para alturas de recrecido de 0–20 cm

### Información técnica

Presión dinámica	0,1–10 bar
Temperatura máxima del agua	25 °C
Volumen de descarga, ajuste de fábrica	6 y 3 l
Descarga total, rango de ajuste	4,5 / 6 / 7,5 l
Descarga parcial, rango de ajuste	3–4 l
Presión mínima de flujo para caudal calculado	0,5 bar

### Propiedades

- Bastidor autoportante con pintura polvo al horno
- Bastidor con orificios de  $\varnothing$  9 mm para la fijación en construcción con panel de madera
- Bastidor preparado para soportes de inodoros cerámicos con superficie de apoyo reducida
- Patas de apoyo galvanizadas
- Pata de apoyo ajustable 0–20 cm
- Patas de apoyo con propiedades antideslizantes
- Pletinas de apoyo orientables
- Profundidad de las pletinas de apoyo adecuada para instalación en perfiles en U, UW 50 y UW 75, y carriles raíl Geberit Duofix
- Codo de desagüe montable sin herramientas en diferentes posiciones de profundidad, área de ajuste de 45 mm
- Fijación para codo de desagüe aislada acústicamente
- Cisterna empotrada con accionamiento superior o frontal
- Cisterna empotrada totalmente aislada contra la condensación
- Con los ajustes de fábrica es posible un aclarado inmediato
- Montaje y mantenimiento en la cisterna empotrada sin herramientas
- Conexión de suministro lateral izquierda o posterior izquierda
- Cajetín premontaje para humedad y suciedad
- Cajetín premontaje para registro, puede ser recortado
- Equipado con tubo guía para el suministro de agua para conexión de inodoros bidé Geberit AquaClean
- Con posibilidad de fijación para conexión eléctrica

### Suministro incluye

- Conexión de suministro Rp 1/2", compatible con MF, con llave de escuadra integrada y rosca
- Cajetín premontaje para registro
- Juego de manguitos para inodoro,  $\varnothing$  90 mm
- Codo de desagüe 90° de PE-HD,  $\varnothing$  90 mm
- Manguito adaptador de PE-HD,  $\varnothing$  90/110 mm
- 2 tapones de protección
- 2 varillas roscadas M12
- Material de fijación

N.º de art.	B [cm]	H [cm]	T [cm]	UMV1 [ud.]	EUR/ud.
111.030.00.1	50	98	14	1	325,00

### Accesorios complementarios

- Vista general de accesorios complementarios – bastidores de montaje para inodoros Geberit Duofix → pág. 11

**Nuevo**

**Bastidor para inodoro suspendido Geberit Duofix, 112 cm, con cisterna empotrada Omega 12 cm**

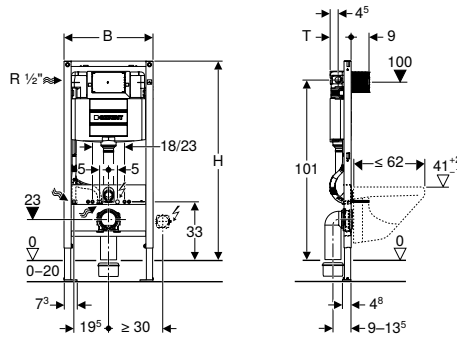

**Aplicación**

- Para el montaje en pared ligera
- Para la instalación en pared con altura completa o delante de pared con altura parcial
- Para la instalación en pared con altura completa
- Para inodoros suspendidos con medidas de conexión según EN 33:2011
- Para inodoros suspendidos con proyección de hasta 62 cm
- Para doble descarga
- Para alturas de recrido de 0–20 cm

**Información técnica**

Presión dinámica	0,1–10 bar
Temperatura máxima del agua	25 °C
Volumen de descarga, ajuste de fábrica	6 y 3 l
Descarga total, rango de ajuste	4,5 / 6 / 7,5 l
Descarga parcial, rango de ajuste	3–4 l
Presión mínima de flujo para caudal calculado	0,5 bar

**Propiedades**

- Bastidor autoportante con pintura polvo al horno
- Bastidor con orificios de  $\varnothing$  9 mm para la fijación en construcción con panel de madera
- Bastidor preparado para soportes de inodoros cerámicos con superficie de apoyo reducida
- Patas de apoyo galvanizadas
- Pata de apoyo ajustable 0–20 cm
- Patas de apoyo con propiedades antideslizantes
- Pletinas de apoyo orientables
- Profundidad de las pletinas de apoyo adecuada para instalación en perfiles en U, UW 50 y UW 75, y carriles raíl Geberit Duofix
- Codo de desagüe montable sin herramientas en diferentes posiciones de profundidad, área de ajuste de 45 mm
- Fijación para codo de desagüe aislada acústicamente
- Cisterna empotrada con accionamiento frontal
- Cisterna empotrada totalmente aislada contra la condensación
- Con los ajustes de fábrica es posible un aclarado inmediato
- Montaje y mantenimiento en la cisterna empotrada sin herramientas
- Conexión de suministro lateral izquierda o posterior izquierda
- Cajetín premontaje para humedad y suciedad
- Cajetín premontaje para registro, puede ser recortado
- Equipado con tubo guía para el suministro de agua para conexión de inodoros bidé Geberit AquaClean
- Con posibilidad de fijación para conexión eléctrica

**Suministro incluye**

- Conexión de suministro Rp 1/2", compatible con MF, con llave de escuadra integrada y rosca
- Cajetín premontaje para registro
- Juego de manguitos para inodoro,  $\varnothing$  90 mm
- Codo de desagüe 90° de PE-HD,  $\varnothing$  90 mm
- Manguito adaptador de PE-HD,  $\varnothing$  90/110 mm
- 2 tapones de protección
- 2 varillas roscadas M12
- Material de fijación

N.º de art.	B [cm]	H [cm]	T [cm]	UMV1 [ud.]	EUR/ud.
111.060.00.1	50	112	12	1	325,00

Disponible a partir de febrero 2020

**Accesorios complementarios**



- Vista general de accesorios complementarios – bastidores de montaje para inodoros Geberit Duofix → pág. 11



## Bastidores para lavabos

### Vista general de accesorios complementarios – bastidores Geberit Duofix para lavabos

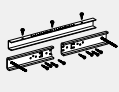
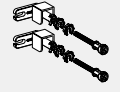
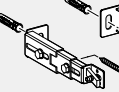
Geberit España, Versión: noviembre 2019

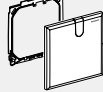
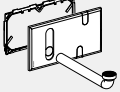
	Fijación Geberit Duofix para lavabos con distancia entre fijaciones 38–58 cm	Juego de anclaje de pared Geberit Duofix para montaje individual	Juego instalación pata Geberit Duofix en pared posterior	Juego de extensiones de patas Geberit Duofix para altura de recrecido de 20–40 cm	Placa ciega Geberit para grifo electrónico para lavabos con caja funcional empotrada	Placa ciega Geberit para grifo electrónico para lavabos con caja funcional empotrada y sifón empotrado
						
	→ pág. 36	→ pág. 36	→ pág. 37	→ pág. 37	→ pág. 167	→ pág. 167
111.432.00.2 Bastidor Geberit Duofix para lavabos, 112 cm, grifo de encimera	✓	✓	✓	✓		
111.487.00.2 Bastidor Geberit Duofix para lavabos, 82–98 cm, grifo de encimera	✓	✓	✓	✓		
111.493.00.1 Bastidor Geberit Duofix para lavabos, 112–130 cm, grifo mural empotrado	✓	✓	✓	✓		
111.551.00.1 Bastidor Geberit Duofix para lavabos, 112 cm, grifo de encimera con caja funcional empotrada		✓	✓	✓	✓	
111.556.00.1 Bastidor Geberit Duofix para lavabos, 112 cm, grifo de encimera con caja funcional empotrada, con sifón empotrado		✓	✓	✓		✓
111.558.00.1 Bastidor Geberit Duofix para lavabos, 130 cm, grifo mural con caja funcional empotrada		✓	✓	✓	✓	
111.561.00.1 Bastidor Geberit Duofix para lavabos, 130 cm, grifo mural con caja funcional empotrada, con sifón empotrado		✓	✓	✓		✓

✓ Compatible

## Bastidor Geberit Duofix para lavabos, 112 cm, grifo de encimera con caja funcional empotrada

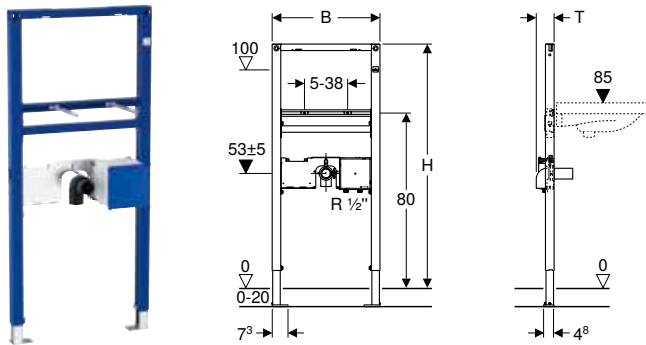

### Aplicación

- Para el montaje en pared ligera
- Para la instalación en pared con altura completa o delante de pared con altura parcial
- Para la instalación en pared con altura completa
- Para el montaje de lavabos
- Para grifos electrónicos Geberit para lavabos, montaje de encimera, para caja funcional empotrada
- Para alturas de recrado de 0–20 cm

### Suministro incluye

- Codo de desagüe de PE-HD,  $\varnothing$  50 mm
- Junta  $\varnothing$  44/32 mm
- 2 varillas roscadas M10
- Cajetín premontaje con tapa, para cajetín empotrado
- Material de fijación

### Propiedades

- Bastidor autoportante con pintura polvo al horno
- Bastidor con orificios de  $\varnothing$  9 mm para la fijación en construcción con panel de madera
- Patas de apoyo galvanizadas
- Pata de apoyo ajustable 0–20 cm
- Patas de apoyo con propiedades antideslizantes
- Pletinas de apoyo orientables
- Profundidad de las pletinas de apoyo adecuada para instalación en perfiles en U, UW 50 y UW 75, y carriles raíl Geberit Duofix
- Distancia entre fijaciones del lavabo de 5–38 cm
- Conexiones de suministro aptas para MasterFix y MeplaFix
- Fijación para codo de desagüe con altura ajustable y aislada acústicamente
- Cajetín empotrado para grifo electrónico Geberit para lavabos, montaje de encimera, para caja funcional empotrada, premontada
- Llaves de paso integradas en cajetín empotrado
- Conexión de suministro inferior en el cajetín empotrado
- Terminal para conexión eléctrica en cajetín empotrado

N.º de art.	B [cm]	H [cm]	T [cm]	UMV1 [ud.]	EUR/ud.
111.551.00.1	50	112	7,5	1	293,70

### Accesorios complementarios

- Vista general de accesorios complementarios – bastidores Geberit Duofix para lavabos → pág. 19

## Bastidor Geberit Duofix para lavabos, 112 cm, grifo de encimera

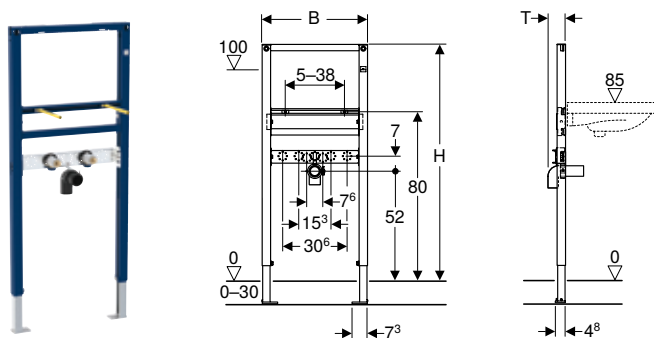

### Aplicación

- Para el montaje en pared ligera
- Para la instalación en pared con altura completa o delante de pared con altura parcial
- Para la instalación en pared con altura completa
- Para el montaje de lavabos
- Para grifos de encimera
- Para alturas de recrado de 0–30 cm



#### Propiedades

- Bastidor autoportante con pintura polvo al horno
- Bastidor con orificios de  $\varnothing$  9 mm para la fijación en construcción con panel de madera
- Patas de apoyo galvanizadas
- Pata de apoyo ajustable 0–30 cm
- Patas de apoyo con propiedades antideslizantes
- Pletinas de apoyo orientables
- Profundidad de las pletinas de apoyo adecuada para instalación en perfiles en U, UW 50 y UW 75, y carriles raíl Geberit Duofix
- Distancia entre fijaciones del lavabo de 5–38 cm
- Fijación para codo de desagüe con altura ajustable y aislada acústicamente
- Placa de montaje para grifos ajustable en altura y profundidad
- Babero de impermeabilización autoadhesivo, con tela laminada

#### Suministro incluye

- 2 codos de suministro Rp 1/2" / R 1/2", compatible con MF
- 2 baberos de impermeabilización
- 2 insertos de aislamiento acústico
- 2 casquillos de aislamiento
- Codo de desagüe de PE-HD,  $\varnothing$  50 mm
- Junta  $\varnothing$  44/40 mm
- 2 varillas roscadas M10
- Material de fijación

N.º de art.	B [cm]	H [cm]	T [cm]	UMV1 [ud.]	EUR/ud.
111.432.00.2	50	112	7,5	1	137,70

#### Accesorios complementarios

- Vista general de accesorios complementarios – bastidores Geberit Duofix para lavabos → pág. 19

### Bastidor Geberit Duofix para lavabos, 112 cm, grifo de encimera con caja funcional empotrada, con sifón empotrado

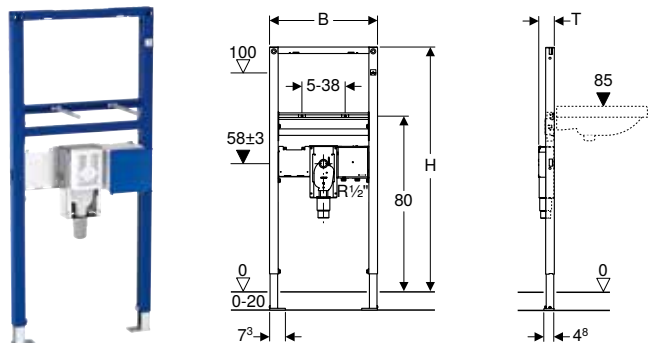

#### Aplicación

- Para el montaje en pared ligera
- Para la instalación en pared con altura completa o delante de pared con altura parcial
- Para la instalación en pared con altura completa
- Apto para construcción sin barreras
- Para el montaje de lavabos
- Para grifos electrónicos Geberit para lavabos, montaje de encimera, para caja funcional empotrada
- Para alturas de recrecido de 0–20 cm

#### Suministro incluye

- Cajetín premontaje
- 2 varillas roscadas M10
- Cajetín premontaje con tapa, para cajetín empotrado
- Material de fijación

#### Propiedades

- Bastidor autoportante con pintura polvo al horno
- Bastidor con orificios de  $\varnothing$  9 mm para la fijación en construcción con panel de madera
- Patas de apoyo galvanizadas
- Pata de apoyo ajustable 0–20 cm
- Patas de apoyo con propiedades antideslizantes
- Pletinas de apoyo orientables
- Profundidad de las pletinas de apoyo adecuada para instalación en perfiles en U, UW 50 y UW 75, y carriles raíl Geberit Duofix
- Distancia entre fijaciones del lavabo de 5–38 cm
- Sifón empotrado con guiado de corriente óptimo y elevada capacidad de autolimpieza
- Altura del sifón empotrado ajustable  $\pm$  3 en el montaje final
- caja de montaje de pared con manguitos de descarga de PP,  $\varnothing$  50 mm
- Conexiones de suministro aptas para MasterFix y MeplaFix
- Fijación para codo de desagüe con altura ajustable y aislada acústicamente
- Cajetín empotrado para grifo electrónico Geberit para lavabos, montaje de encimera, para caja funcional empotrada, premontada
- Llaves de paso integradas en cajetín empotrado
- Conexión de suministro inferior en el cajetín empotrado
- Terminal para conexión eléctrica en cajetín empotrado

N.º de art.	B [cm]	H [cm]	T [cm]	UMV1 [ud.]	EUR/ud.
111.556.00.1	50	112	7,2	1	355,00

#### Accesorios complementarios

- Vista general de accesorios complementarios – bastidores Geberit Duofix para lavabos → pág. 19

## Bastidor Geberit Duofix para lavabos, 82–98 cm, grifo de encimera

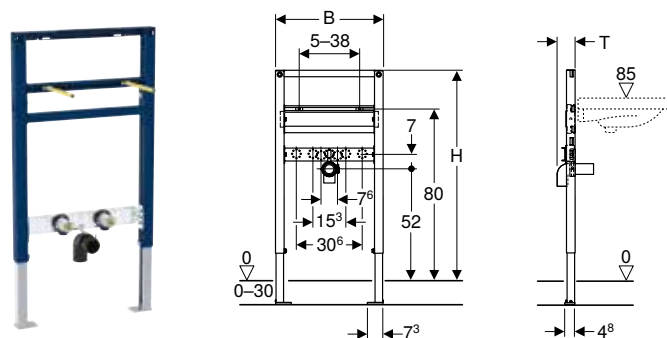

### Aplicación

- Para el montaje en pared ligera
- Para la instalación delante de pared con altura parcial
- Para el montaje de lavabos
- Para grifos de encimera
- Para alturas de recrado de 0–30 cm

### Suministro incluye

- 2 codos de suministro Rp 1/2" / R 1/2", compatible con MF
- 2 baberos de impermeabilización
- 2 casquillos de aislamiento
- Codo de desagüe de PE-HD, ø 50 mm
- Junta ø 44/40 mm
- 2 varillas roscadas M10
- Material de fijación

### Propiedades

- Bastidor autoportante con pintura polvo al horno
- Bastidor con orificios de ø 9 mm para la fijación en construcción con panel de madera
- Patas de apoyo galvanizadas
- Pata de apoyo ajustable 0–30 cm
- Patas de apoyo con propiedades antideslizantes
- Pletinas de apoyo orientables
- Profundidad de las pletinas de apoyo adecuada para instalación en perfiles en U, UW 50 y UW 75, y carriles raíl Geberit Duofix
- Distancia entre fijaciones del lavabo de 5–38 cm
- Fijación para codo de desagüe con altura ajustable y aislada acústicamente
- Placa de montaje para grifos ajustable en altura y profundidad
- Babero de impermeabilización autoadhesivo, con tela laminada

N.º de art.	B [cm]	H [cm]	T [cm]	UMV1 [ud.]	EUR/ud.
111.487.00.2	50	82–98	7,5	1	143,60

### Accesorios complementarios

- Vista general de accesorios complementarios – bastidores Geberit Duofix para lavabos → pág. 19

## Bastidor Geberit Duofix para lavabos, 112–130 cm, grifo mural empotrado

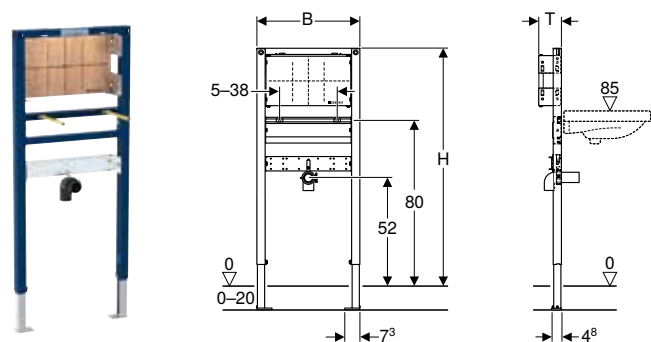

### Aplicación

- Para el montaje en pared ligera
- Para la instalación en pared con altura completa o delante de pared con altura parcial
- Para la instalación en pared con altura completa
- Para el montaje de lavabos
- Para grifos empotrados en la pared
- Para alturas de recrado de 0–20 cm



#### Propiedades

- Bastidor autoportante con pintura polvo al horno
- Bastidor con orificios de  $\varnothing$  9 mm para la fijación en construcción con panel de madera
- Patas de apoyo galvanizadas
- Pata de apoyo ajustable 0–20 cm
- Patas de apoyo con propiedades antideslizantes
- Pletinas de apoyo orientables
- Profundidad de las pletinas de apoyo adecuada para instalación en perfiles en U, UW 50 y UW 75, y carriles raíl Geberit Duofix
- Distancia entre fijaciones del lavabo de 5–38 cm
- Placa de fijación ajustable en altura y profundidad
- Placa de fijación de madera contrachapada, tratada para ser resistente al agua
- Clase de material de fabricación B2 según DIN 4102-1 o clase D-s2, d0 según DIN EN 13501-3
- Emisión de formaldehído clase A según EN 1084 o clase E 1 según EN 13936
- Fijación para codo de desagüe con altura ajustable y aislada acústicamente

#### Suministro incluye

- Codo de desagüe de PE-HD,  $\varnothing$  50 mm
- Junta  $\varnothing$  44/32 mm
- 2 varillas roscadas M10
- Material de fijación

N.º de art.	B [cm]	H [cm]	T [cm]	UMV1 [ud.]	EUR/ud.
111.493.00.1	50	112–130	11	1	195,10

#### Accesorios complementarios

- Vista general de accesorios complementarios – bastidores Geberit Duofix para lavabos → pág. 19

### Bastidor Geberit Duofix para lavabos, 130 cm, grifo mural con caja funcional empotrada

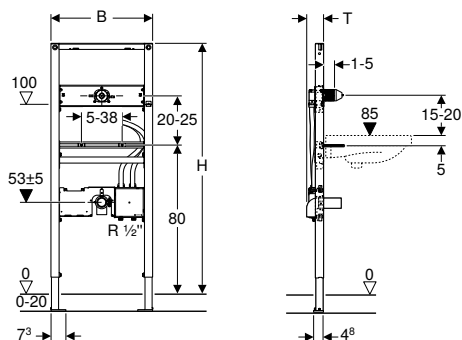

#### Aplicación

- Para el montaje en pared ligera
- Para la instalación en pared con altura completa o delante de pared con altura parcial
- Para la instalación en pared con altura completa
- Para el montaje de lavabos
- Para grifos electrónicos Geberit para lavabos, montaje mural, para caja funcional empotrada
- Para alturas de recrecido de 0–20 cm

#### Suministro incluye

- Codo de desagüe de PE-HD,  $\varnothing$  50 mm
- Junta  $\varnothing$  44/32 mm
- 2 varillas roscadas M10
- Cajetín premontaje con tapa, para cajetín empotrado
- Cajetín premontaje para fijación, para grifo mural
- Material de fijación

#### Propiedades

- Bastidor autoportante con pintura polvo al horno
- Bastidor con orificios de  $\varnothing$  9 mm para la fijación en construcción con panel de madera
- Patas de apoyo galvanizadas
- Pata de apoyo ajustable 0–20 cm
- Patas de apoyo con propiedades antideslizantes
- Pletinas de apoyo orientables
- Profundidad de las pletinas de apoyo adecuada para instalación en perfiles en U, UW 50 y UW 75, y carriles raíl Geberit Duofix
- Distancia entre fijaciones del lavabo de 5–38 cm
- Placa de montaje para grifos con altura ajustable
- Fijación premontada para grifo mural
- Conexiones de suministro aptas para MasterFix y MeplaFix
- Fijación para codo de desagüe con altura ajustable y aislada acústicamente
- Cajetín empotrado para grifo electrónico Geberit para lavabos, montaje mural, para caja funcional empotrada, premontada
- Tubos de conexión entre cajetín empotrado y fijación para grifo mural premontados
- Llaves de paso integradas en cajetín empotrado
- Conexión de suministro inferior en el cajetín empotrado
- Terminal para conexión eléctrica en cajetín empotrado

N.º de art.	B [cm]	H [cm]	T [cm]	UMV1 [ud.]	EUR/ud.
111.558.00.1	50	130	7,5	1	348,30

#### Accesorios complementarios

- Vista general de accesorios complementarios – bastidores Geberit Duofix para lavabos → pág. 19

## Bastidor Geberit Duofix para lavabos, 130 cm, grifo mural con caja funcional empotrada, con sifón empotrado

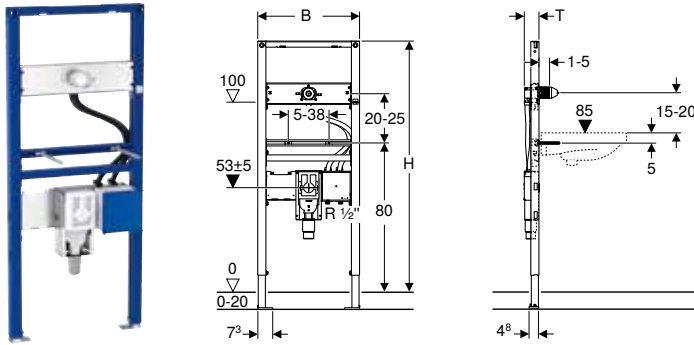

### Aplicación

- Para el montaje en pared ligera
- Para la instalación en pared con altura completa o delante de pared con altura parcial
- Para la instalación en pared con altura completa
- Apto para construcción sin barreras
- Para el montaje de lavabos
- Para grifos electrónicos Geberit para lavabos, montaje mural, para caja funcional empotrada
- Para alturas de recrecio de 0–20 cm

### Suministro incluye

- Cajetín premontaje
- 2 varillas roscadas M10
- Material de fijación
- Cajetín premontaje con tapa, para cajetín empotrado
- Cajetín premontaje para fijación, para grifo mural

### Propiedades

- Bastidor autoportante con pintura polvo al horno
- Bastidor con orificios de  $\varnothing$  9 mm para la fijación en construcción con panel de madera
- Patas de apoyo galvanizadas
- Pata de apoyo ajustable 0–20 cm
- Patas de apoyo con propiedades antideslizantes
- Pletinas de apoyo orientables
- Profundidad de las pletinas de apoyo adecuada para instalación en perfiles en U, UW 50 y UW 75, y carriles raíl Geberit Duofix
- Distancia entre fijaciones del lavabo de 5–38 cm
- Placa de montaje para grifos con altura ajustable
- Fijación premontada para grifo mural
- Sifón empotrado con guiado de corriente óptimo y elevada capacidad de autolimpieza
- Altura del sifón empotrado ajustable  $\pm$  3 en el montaje final
- caja de montaje de pared con manguitos de descarga de PP,  $\varnothing$  50 mm
- Conexiones de suministro aptas para MasterFix y MeplaFix
- Fijación para codo de desagüe con altura ajustable y aislada acústicamente
- Cajetín empotrado para grifo electrónico Geberit para lavabos, montaje mural, para caja funcional empotrada, premontada
- Tubos de conexión entre cajetín empotrado y fijación para grifo mural premontados
- Llaves de paso integradas en cajetín empotrado
- Conexión de suministro inferior en el cajetín empotrado
- Terminal para conexión eléctrica en cajetín empotrado

N.º de art.	B [cm]	H [cm]	T [cm]	UMV1 [ud.]	EUR/ud.
111.561.00.1	50	130	7,2	1	421,80

### Accesorios complementarios

- Vista general de accesorios complementarios – bastidores Geberit Duofix para lavabos → pág. 19





## Bastidores para bidés

### Bastidor Geberit Duofix para bidé, 112 cm

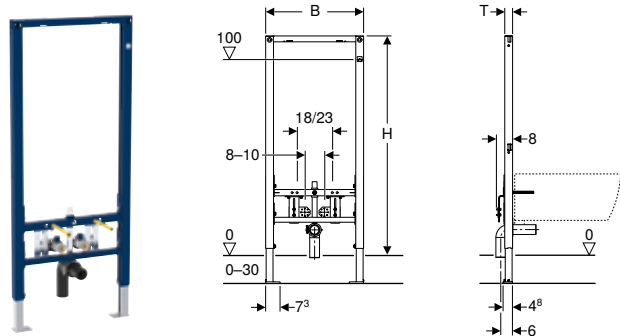

#### Aplicación

- Para el montaje en pared ligera
- Para la instalación en pared con altura completa o delante de pared con altura parcial
- Para la instalación en pared con altura completa
- Para bidés suspendidos con grifos de encimera
- Para alturas de recreido de 0–30 cm

#### Suministro incluye

- 2 codos de suministro Rp 1/2" / R 1/2", compatible con MF
- 2 baberos de impermeabilización
- 2 casquillos de aislamiento
- Codo de desagüe de PE-HD,  $\varnothing$  50 mm
- Junta  $\varnothing$  44/40 mm
- 2 varillas roscadas M12
- Material de fijación

#### Propiedades

- Bastidor autoportante con pintura polvo al horno
- Bastidor con orificios de  $\varnothing$  9 mm para la fijación en construcción con panel de madera
- Patas de apoyo galvanizadas
- Pata de apoyo ajustable 0–30 cm
- Distancia entre fijaciones del bidé suspendido de 18 o 23 cm
- Fijación del bidé de altura ajustable
- Patas de apoyo con propiedades antideslizantes
- Pletinas de apoyo orientables
- Profundidad de las pletinas de apoyo adecuada para instalación en perfiles en U, UW 50 y UW 75, y carriles raíl Geberit Duofix
- Fijación para codo de desagüe con altura ajustable y aislada acústicamente
- Fijaciones de grifería de altura y ancho ajustables
- Babero de impermeabilización autoadhesivo, con tela laminada

N.º de art.	B [cm]	H [cm]	T [cm]	UMV1 [ud.]	EUR/ud.
111.512.00.2	50	112	4	1	213,00

## Bastidor Geberit Duofix para bidé, 98 cm, universal

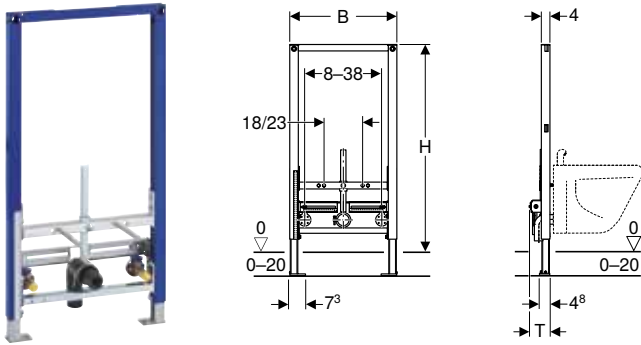

### Aplicación

- Para el montaje en pared ligera
- Para la instalación delante de pared con altura parcial
- Para bidés suspendidos con grifos de encimera
- Para alturas de recrado de 0–20 cm

### Suministro incluye

- 2 codos de suministro Rp 1/2" / R 1/2", compatible con MF
- 2 insertos de aislamiento acústico
- 2 casquillos de aislamiento
- Codo de desagüe de PE-HD, ø 50 mm
- Junta ø 44/32 mm
- 2 tapones de protección
- 2 varillas roscadas M12
- Material de fijación

### Propiedades

- Bastidor autoportante con pintura polvo al horno
- Bastidor con orificios de ø 9 mm para la fijación en construcción con panel de madera
- Patas de apoyo galvanizadas
- Pata de apoyo ajustable 0–20 cm
- Patas de apoyo con propiedades antideslizantes
- Pletinas de apoyo orientables
- Profundidad de las pletinas de apoyo adecuada para instalación en perfiles en U, UW 50 y UW 75, y carriles raíl Geberit Duofix
- Distancia entre fijaciones del bidé suspendido de 18 o 23 cm
- Fijación del bidé de altura ajustable
- Fijación para codo de desagüe con altura ajustable y aislada acústicamente
- Fijaciones de grifería de altura y ancho ajustables

N.º de art.	B [cm]	H [cm]	T [cm]	UMV1 [ud.]	EUR/ud.
111.535.00.1	50	98	10	1	252,60

## Bastidor Geberit Duofix para bidé, 82 cm

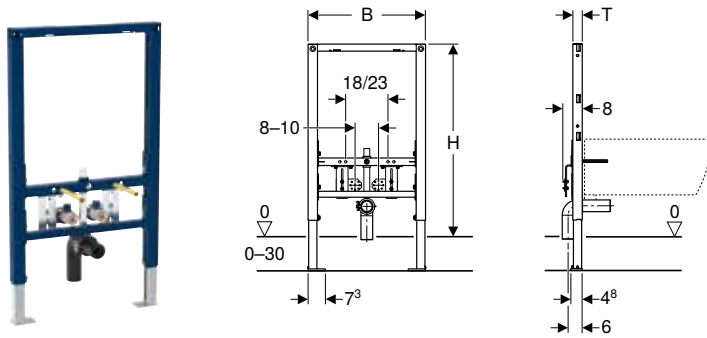

### Aplicación

- Para el montaje en pared ligera
- Para la instalación delante de pared con altura parcial
- Para bidés suspendidos con grifos de encimera
- Para alturas de recrado de 0–30 cm

### Suministro incluye

- 2 codos de suministro Rp 1/2" / R 1/2", compatible con MF
- 2 baberos de impermeabilización
- 2 casquillos de aislamiento
- Codo de desagüe de PE-HD, ø 50 mm
- Junta ø 44/40 mm
- 2 varillas roscadas M12
- Material de fijación

### Propiedades

- Bastidor autoportante con pintura polvo al horno
- Bastidor con orificios de ø 9 mm para la fijación en construcción con panel de madera
- Patas de apoyo galvanizadas
- Pata de apoyo ajustable 0–30 cm
- Distancia entre fijaciones del bidé suspendido de 18 o 23 cm
- Fijación del bidé de altura ajustable
- Patas de apoyo con propiedades antideslizantes
- Pletinas de apoyo orientables
- Profundidad de las pletinas de apoyo adecuada para instalación en perfiles en U, UW 50 y UW 75, y carriles raíl Geberit Duofix
- Fijación para codo de desagüe con altura ajustable y aislada acústicamente
- Fijaciones de grifería de altura y ancho ajustables
- Babero de impermeabilización autoadhesivo, con tela laminada





N.º de art.	B [cm]	H [cm]	T [cm]	UMV1 [ud.]	EUR/ud.
111.537.00.2	50	82	4	1	213,00

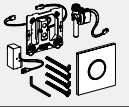
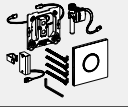

## Bastidores para urinarios

### Vista general de accesorios complementarios – bastidores para urinarios Geberit Duofix

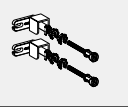
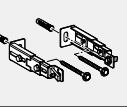
Geberit España, Versión: noviembre 2019

	Caja universal para descarga de urinarios con accionamiento de descarga electrónico, servicio de red	Caja universal para descarga de urinarios con accionamiento de descarga electrónico, servicio a batería	Caja universal para descarga de urinarios con accionamiento de descarga neumático	Juego de anclaje de pared Geberit Duofix para montaje individual	Juego instalación pata Geberit Duofix en pared posterior	Juego de extensiones de patas Geberit Duofix para altura de recrecido de 20–40 cm
						
	→ pág. 135	→ pág. 139	→ pág. 140	→ pág. 36	→ pág. 37	→ pág. 37
111.616.00.1 Bastidor Geberit Duofix para urinario, 112–130 cm, universal	✓	✓	✓	✓	✓	✓
111.676.00.1 Bastidor Geberit Duofix para urinario, 112–130 cm, universal, para cabezal pulverizador	✓	✓	✓	✓	✓	✓
111.617.00.1 Bastidor Geberit Duofix para urinario, 98 cm, universal, para accionamiento superior			✓	✓	✓	✓
111.686.00.1 Bastidor Geberit Duofix para urinario, 112–130 cm, universal, para sistema de descarga visto				✓	✓	✓

✓ Compatible

## Bastidor Geberit Duofix para urinario, 112–130 cm, universal

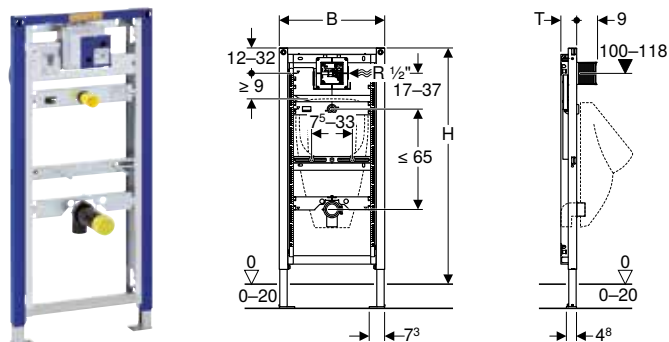

### Aplicación

- Para el montaje en pared ligera
- Para la instalación en pared con altura completa o delante de pared con altura parcial
- Para la instalación en pared con altura completa
- Para el montaje de urinarios
- Para la instalación de sistemas de descarga de urinarios Geberit (a partir del año de fabricación 2009)
- Para alturas de recrado de 0–20 cm

### Suministro incluye

- Codo de suministro R 1/2"
- Cajetín premontaje con tapa
- Tubo de conexión entre alimentación de agua  $\varnothing$  32 mm y urinario, con junta de urinario
- Tapón de protección
- Codo de desagüe de PE-HD,  $\varnothing$  63/50 mm
- Tapón de protección
- Junta  $\varnothing$  57/50 mm
- Sifón para urinario  $\varnothing$  50 mm, con junta sobre el urinario
- 2 varillas roscadas M8
- Material de fijación

### Información técnica

Presión dinámica	1–8 bar
Presión de prueba del agua máxima	16 bar
Presión de prueba del aire máxima / gas inerte	3 bar
Temperatura máxima del agua	30 °C
Caudal a 1 bar sin limitador de flujo	0,3 l/s
Caudal a 1 bar con limitador de flujo	0,18 l/s

### Propiedades

- Bastidor autoportante con pintura polvo al horno
- Bastidor con orificios de  $\varnothing$  9 mm para la fijación en construcción con panel de madera
- Patas de apoyo galvanizadas
- Pata de apoyo ajustable 0–20 cm
- Patas de apoyo con propiedades antideslizantes
- Pletinas de apoyo orientables
- Profundidad de las pletinas de apoyo adecuada para instalación en perfiles en U, UW 50 y UW 75, y carriles raíl Geberit Duofix
- Altura del bastidor ajustable al urinario, 112–130 cm
- Cajetín empotrado universal para sistemas de descarga de urinarios Geberit
- Terminal para conexión eléctrica en cajetín empotrado
- Conexión de suministro en la parte derecha del cajetín empotrado
- Conexiones de suministro aptas para MasterFix y MeplaFix
- Llave de paso con regulador, premontada
- Cajetín premontaje para registro 10,5 x 10,5 cm que permite acortarlo sin herramientas
- Fijación para alimentación de agua de  $\varnothing$  32 mm con altura ajustable
- Fijación para codo de desagüe con altura ajustable y aislada acústicamente
- Fijaciones de urinario M8, de ancho y altura ajustables
- Travesaños con marcado central, ajustables y sin necesidad de herramientas

N.º de art.	B [cm]	H [cm]	T [cm]	UMV1 [ud.]	EUR/ud.
111.616.00.1	50	112–130	7,5	1	289,30

### Accesorios complementarios

- Vista general de accesorios complementarios – bastidores para urinarios Geberit Duofix → pág. 27



- Para los urinarios con cabezal pulverizador, adicionalmente se requiere el adaptador de reequipamiento Geberit para alimentación de agua Rp 1/2", urinario (n.º de art.242.309.00.1)
- Para los urinarios con cabezal pulverizador, adicionalmente se requiere el travesaño de alimentación Geberit para urinario (n.º de art. 242.042.00.1)



## Bastidor Geberit Duofix para urinario, 112–130 cm, universal, para cabezal pulverizador

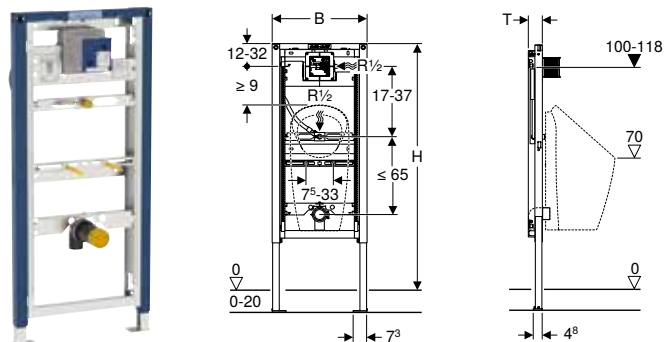

### Aplicación

- Para el montaje en pared ligera
- Para la instalación en pared con altura completa o delante de pared con altura parcial
- Para la instalación en pared con altura completa
- Para el montaje de urinarios
- Para urinarios Geberit Preda
- Para urinarios Geberit Selva
- Para la instalación de sistemas de descarga de urinarios Geberit (a partir del año de fabricación 2009)
- Para alturas de recrecido de 0–20 cm

### Información técnica

Presión dinámica	1–8 bar
Presión de prueba del agua máxima	16 bar
Presión de prueba del aire máxima / gas inerte	3 bar
Temperatura máxima del agua	30 °C
Caudal a 1 bar sin limitador de flujo	0,3 l/s
Caudal a 1 bar con limitador de flujo	0,18 l/s

### Suministro incluye

- Codo de suministro R 1/2"
- Cajetín premontaje con tapa
- Tapón de protección
- Codo de desagüe de PE-HD, Ø 63/50 mm
- Tapón de protección
- Junta Ø 57/50 mm
- Sifón para urinario Ø 50 mm, con junta sobre el urinario
- 2 varillas roscadas M8
- Material de fijación

N.º de art.	B [cm]	H [cm]	T [cm]	UMV1 [ud.]	EUR/ud.
111.676.00.1	50	112–130	7,5	1	305,70

### Accesorios complementarios

- Vista general de accesorios complementarios – bastidores para urinarios Geberit Duofix → pág. 27

### Propiedades

- Bastidor autoportante con pintura polvo al horno
- Bastidor con orificios de Ø 9 mm para la fijación en construcción con panel de madera
- Patas de apoyo galvanizadas
- Pata de apoyo ajustable 0–20 cm
- Patas de apoyo con propiedades antideslizantes
- Pletinas de apoyo orientables
- Profundidad de las pletinas de apoyo adecuada para instalación en perfiles en U, UW 50 y UW 75, y carriles raíl Geberit Duofix
- Altura del bastidor ajustable al urinario, 112–130 cm
- Cajetín empotrado universal para sistemas de descarga de urinarios Geberit
- Terminal para conexión eléctrica en cajetín empotrado
- Conexión de suministro en la parte derecha del cajetín empotrado
- Conexiones de suministro aptas para MasterFix y MeplaFix
- Llave de paso con regulador, premontada
- Cajetín premontaje para registro 10,5 x 10,5 cm que permite acortarlo sin herramientas
- Fijación para entrada Rp 1/2 con altura y orientación ajustables
- Fijación para codo de desagüe con altura ajustable y aislada acústicamente
- Fijaciones de urinario M8, de ancho y altura ajustables
- Travesaños con marcado central, ajustables y sin necesidad de herramientas

## Bastidor Geberit Duofix para urinario, 112–130 cm, universal, para sistema de descarga visto

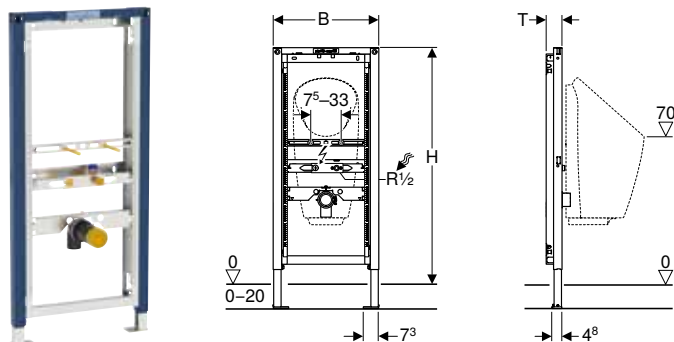

### Aplicación

- Para el montaje en pared ligera
- Para la instalación en pared con altura completa o delante de pared con altura parcial
- Para la instalación en pared con altura completa
- Para el montaje de urinarios con control integrado
- Para el montaje de urinarios sin agua
- Para urinarios Geberit Preda
- Para urinarios Geberit Selva
- Para sistema de descarga visto
- Para alturas de recrecido de 0–20 cm

### Suministro incluye

- Conexión de suministro Rp 1/2" / R 1/2", compatible con MF
- Tapón de protección
- Codo de desagüe de PE-HD,  $\varnothing$  63/50 mm
- Tapón de protección
- Junta  $\varnothing$  57/50 mm
- Sifón para urinario  $\varnothing$  50 mm, con junta sobre el urinario
- 2 varillas roscadas M8
- Material de fijación

### Propiedades

- Bastidor autoportante con pintura polvo al horno
- Bastidor con orificios de  $\varnothing$  9 mm para la fijación en construcción con panel de madera
- Patas de apoyo galvanizadas
- Pata de apoyo ajustable 0–20 cm
- Patas de apoyo con propiedades antideslizantes
- Pletinas de apoyo orientables
- Profundidad de las pletinas de apoyo adecuada para instalación en perfiles en U, UW 50 y UW 75, y carriles raíl Geberit Duofix
- Altura del bastidor ajustable al urinario, 112–130 cm
- Fijación para entrada Rp 1/2 con altura y orientación ajustables
- Fijación para codo de desagüe con altura ajustable y aislada acústicamente
- Fijaciones de urinario M8, de ancho y altura ajustables
- Travesaños con marcado central, ajustables y sin necesidad de herramientas

N.º de art.	B [cm]	H [cm]	T [cm]	UMV1 [ud.]	EUR/ud.
111.686.00.1	50	112–130	7,5	1	214,00

### Accesorios complementarios

- Vista general de accesorios complementarios – bastidores para urinarios Geberit Duofix → pág. 27



## Bastidor Geberit Duofix para urinario, 98 cm, universal, para accionamiento superior

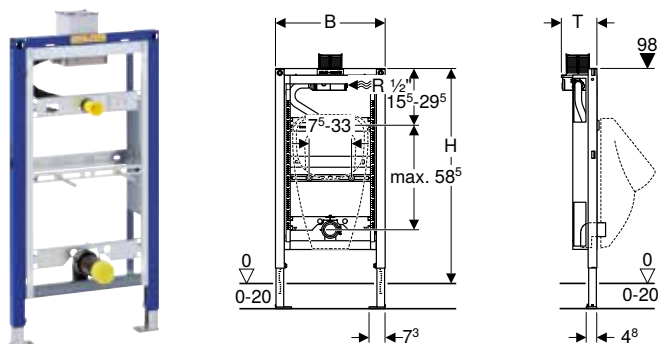

### Aplicación

- Para el montaje en pared ligera
- Para la instalación delante de pared con altura parcial
- Para el montaje de urinarios
- Para la instalación de sistemas de descarga de urinarios Geberit neumáticos (a partir del año de fabricación 2009)
- Para alturas de recrecido de 0–20 cm

### Información técnica

Presión dinámica	1–8 bar
Presión de prueba del agua máxima	16 bar
Presión de prueba del aire máxima / gas inerte	3 bar
Temperatura máxima del agua	30 °C
Caudal a 1 bar sin limitador de flujo	0,3 l/s
Caudal a 1 bar con limitador de flujo	0,18 l/s

### Suministro incluye

- Conexión de suministro R 1/2"
- Cajetín premontaje con tapa
- Tubo de conexión entre alimentación de agua  $\varnothing$  32 mm y urinario, con junta de urinario
- Tapón de protección
- Codo de desagüe de PE-HD,  $\varnothing$  63/50 mm
- Tapón de protección
- Junta  $\varnothing$  57/50 mm
- Sifón para urinario  $\varnothing$  50 mm, con junta sobre el urinario
- 2 varillas roscadas M8
- Material de fijación

### Propiedades

- Bastidor autoportante con pintura polvo al horno
- Bastidor con orificios de  $\varnothing$  9 mm para la fijación en construcción con panel de madera
- Patas de apoyo galvanizadas
- Pata de apoyo ajustable 0–20 cm
- Patas de apoyo con propiedades antideslizantes
- Pletinas de apoyo orientables
- Profundidad de las pletinas de apoyo adecuada para instalación en perfiles en U, UW 50 y UW 75, y carriles raíl Geberit Duofix
- Cajetín empotrado universal para sistemas de descarga de urinarios Geberit
- Conexión de suministro en la parte derecha del cajetín empotrado
- Conexiones de suministro aptas para MasterFix y MeplaFix
- Llave de paso con regulador, premontada
- Cajetín premontaje para registro 10,5 x 10,5 cm que permite acortarlo sin herramientas
- Fijación para alimentación de agua de  $\varnothing$  32 mm con altura ajustable
- Fijación para codo de desagüe con altura ajustable y aislada acústicamente
- Fijaciones de urinario M8, de ancho y altura ajustables
- Travesaños con marcado central, ajustables y sin necesidad de herramientas

N.º de art.	B [cm]	H [cm]	T [cm]	UMV1 [ud.]	EUR/ud.
111.617.00.1	50	98	16,5	1	333,90

### Accesorios complementarios

- Vista general de accesorios complementarios – bastidores para urinarios Geberit Duofix → pág. 27



- Para los urinarios con cabezal pulverizador, adicionalmente se requiere el adaptador de reequipamiento Geberit para alimentación de agua Rp 1/2", urinario (n.º de art.242.309.00.1)
- Para los urinarios con cabezal pulverizador, adicionalmente se requiere el travesaño de alimentación Geberit para urinario (n.º de art. 242.042.00.1)

## Bastidores para duchas con sifón de pared

### Bastidor Geberit Duofix para ducha, 130 cm, con sifón de pared, grifo mural visto, para altura de solado en la entrada 65–90 mm

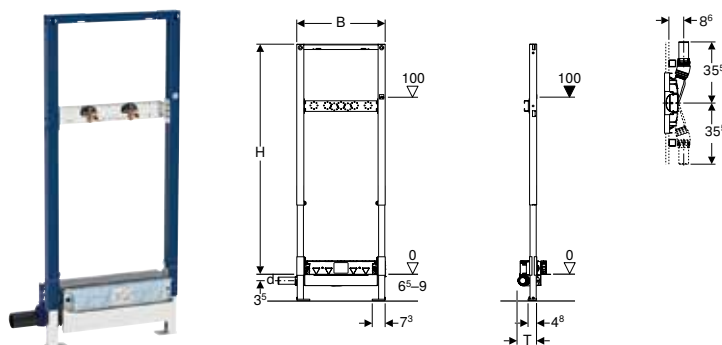

#### Aplicación

- Para instalación con espesores de suelo muy reducidos
- Para la evacuación de agua en duchas de obra a ras de suelo
- Para alturas de solado  $\geq 65$  mm en la entrada
- Para el montaje en pared ligera
- Para grifos murales vistos
- Para impermeabilizaciones combinadas
- Para la instalación en pared con altura completa o delante de pared con altura parcial
- Para la instalación en pared con altura completa

#### Suministro incluye

- Manguito de descarga de PE-HD,  $\varnothing 40$  mm
- 2 codos de suministro Rp 1/2" / R 1/2", compatible con MF
- 2 baberos de impermeabilización
- 2 insertos de aislamiento acústico
- 2 casquillos de aislamiento
- Tapa de protección con babero integrado
- Material de fijación

#### Información técnica

Capacidad de descarga	0,4 l/s
Altura de sifón	30 mm

#### Propiedades

- A diferencia de los requisitos de la norma EN 1253, la altura de sifón es solamente de 30 mm
- Bastidor autoportante con pintura polvo al horno
- Nivel de impermeabilización ajustable para conexiones estancas sin tensiones
- Tela laminada de impermeabilización premontada
- Tela laminada de impermeabilización con anchura de 10 cm, para conexión de sistemas de sellado
- Bastidor con orificios de  $\varnothing 9$  mm para la fijación en construcción con panel de madera
- Patas de apoyo con propiedades antideslizantes
- Pletinas de apoyo orientables
- Profundidad de placa de apoyo adecuada para instalación en perfil en U UW 50 y carril rail Geberit Duofix
- Placa de montaje para grifos ajustable en altura y profundidad
- Altura de entrada del sifón ajustable
- Espesor de revestimiento de 10–40 mm
- Adecuado para grosor de alicatado en el suelo de 2–26 mm
- Adecuado para grosor de alicatado en la pared de 2–35 mm
- Conexión de evacuación lateral
- Babero de impermeabilización autoadhesivo, con tela laminada

N.º de art.	DN	d, $\varnothing$ [mm]	B [cm]	H [cm]	T [cm]	UMV1 [ud.]	EUR/ud.
111.589.00.1	40	40	50	130	11	1	370,70

#### Pedido adicional

- Embellecedor

#### Accesorios complementarios

- Vista general de accesorios complementarios – bastidores para ducha y bañera Geberit Duofix → pág. 35



- Disponible "Bastidor Geberit Duofix para ducha, 130 cm, con sifón de pared, grifo mural visto, para altura de solado en la entrada 90-200 mm" referencia 111.587.00.1, consultar
- Las baldosas de suelo de piedra natural pueden perder color en la zona de la ducha.





## Bastidor Geberit Duofix para ducha, 130 cm, con sifón de pared, grifo mural empotrado, para altura de solado en la entrada 65–90 mm

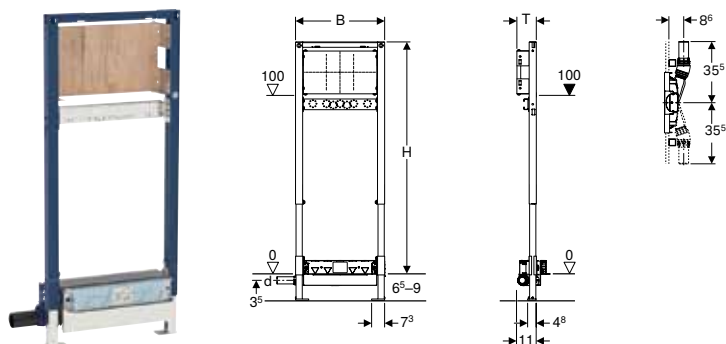

### Aplicación

- Para instalación con espesores de suelo muy reducidos
- Para la evacuación de agua en duchas de obra a ras de suelo
- Para alturas de solado  $\geq 65$  mm en la entrada
- Para el montaje en pared ligera
- Para grifos empotrados y grifos vistos
- Para grifos murales empotrados
- Para impermeabilizaciones combinadas
- Para la instalación en pared con altura completa o delante de pared con altura parcial
- Para la instalación en pared con altura completa

### Suministro incluye

- Manguito de descarga de PE-HD,  $\varnothing$  40 mm
- Codo de suministro Rp 1/2" / R 1/2", compatible con MF
- Babero de impermeabilización
- Aislamiento acústico
- Casquillo de aislamiento
- Tapón de protección
- Tapa de protección con babero integrado
- Material de fijación

### Información técnica

Capacidad de descarga	0,4 l/s
Altura de sifón	30 mm

### Propiedades

- A diferencia de los requisitos de la norma EN 1253, la altura de sifón es solamente de 30 mm
- Bastidor autoportante con pintura polvo al horno
- Nivel de impermeabilización ajustable para conexiones estancas sin tensiones
- Tela laminada de impermeabilización premontada
- Tela laminada de impermeabilización con anchura de 10 cm, para conexión de sistemas de sellado
- Bastidor con orificios de  $\varnothing$  9 mm para la fijación en construcción con panel de madera
- Patas de apoyo con propiedades antideslizantes
- Pletinas de apoyo orientables
- Profundidad de placa de apoyo adecuada para instalación en perfil en U UW 50 y carril rail Geberit Duofix
- Placa de fijación ajustable en altura y profundidad
- Placa de fijación de madera contrachapada, tratada para ser resistente al agua
- Clase de material de fabricación B2 según DIN 4102-1 o clase D-s2, d0 según DIN EN 13501-3
- Emisión de formaldehído clase A según EN 1084 o clase E 1 según EN 13936
- Altura de entrada del sifón ajustable
- Espesor de revestimiento de 10–40 mm
- Adecuado para grosor de alicatado en el suelo de 2–26 mm
- Adecuado para grosor de alicatado en la pared de 2–35 mm
- Conexión de evacuación lateral
- Babero de impermeabilización autoadhesivo, con tela laminada

N.º de art.	DN	d, $\varnothing$ [mm]	B [cm]	H [cm]	T [cm]	UMV1 [ud.]	EUR/ud.
111.581.00.1	40	40	50	130	11	1	398,10

### Pedido adicional

- Embellecedor

### Accesorios complementarios

- Vista general de accesorios complementarios – bastidores para ducha y bañera Geberit Duofix → pág. 35



- Disponible "Bastidor Geberit Duofix para ducha, 130 cm, con sifón de pared, grifo mural empotrado, para altura de solado en la entrada 90–200 mm" referencia 111.580.00.1, consultar
- Las baldosas de suelo de piedra natural pueden perder color en la zona de la ducha.

## Bastidor Geberit Duofix para ducha, 50 cm, con sifón de pared, para altura de solado en la entrada 65–90 mm

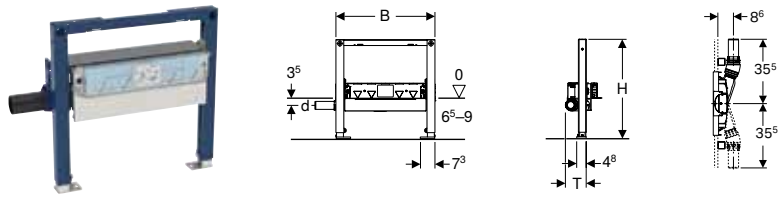

### Aplicación

- Para el montaje en pared ligera
- Para la instalación en pared con altura completa o delante de pared con altura parcial
- Para la instalación en pared con altura completa
- Para la evacuación de agua en duchas de obra a ras de suelo
- Para impermeabilizaciones combinadas
- Para instalación con espesores de suelo muy reducidos
- Para alturas de solado  $\geq 65$  mm en la entrada

### Suministro incluye

- Manguito de descarga de PE-HD,  $\varnothing 40$  mm
- Tapa de protección con babero integrado
- Material de fijación

### Información técnica

Capacidad de descarga	0,4 l/s
Altura de sifón	30 mm

### Propiedades

- A diferencia de los requisitos de la norma EN 1253, la altura de sifón es solamente de 30 mm
- Bastidor autoportante con pintura polvo al horno
- Bastidor con orificios de  $\varnothing 9$  mm para la fijación en construcción con panel de madera
- Patas de apoyo con propiedades antideslizantes
- Pletinas de apoyo orientables
- Profundidad de placa de apoyo adecuada para instalación en perfil en U UW 50 y carril rail Geberit Duofix
- Altura de entrada del sifón ajustable
- Espesor de revestimiento de 10–40 mm
- Adecuado para grosor de alicatado en el suelo de 2–26 mm
- Adecuado para grosor de alicatado en la pared de 2–35 mm
- Nivel de impermeabilización ajustable para conexiones estancas sin tensiones
- Conexión de evacuación lateral
- Tela laminada de impermeabilización premontada
- Tela laminada de impermeabilización con anchura de 10 cm, para conexión de sistemas de sellado

N.º de art.	DN	d, $\varnothing$ [mm]	B [cm]	H [cm]	T [cm]	UMV1 [ud.]	EUR/ud.
111.593.00.1	40	40	50	50	11	1	352,10

### Pedido adicional

- Embellecedor

### Accesorios complementarios

- Vista general de accesorios complementarios – bastidores para ducha y bañera Geberit Duofix → pág. 35





- Disponible "Bastidor Geberit Duofix para ducha, 50 cm, con sifón de pared, para altura de solado en la entrada 90–200 mm" referencia 111.591.00.1, consultar
- Las baldosas de suelo de piedra natural pueden perder color en la zona de la ducha.



## Bastidores para duchas y bañeras

### Vista general de accesorios complementarios – bastidores para ducha y bañera Geberit Duofix

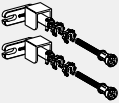
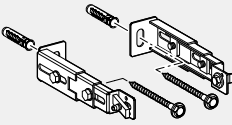
Geberit España, Versión: diciembre 2019

	Embellecedor Geberit para sifón de pared, tapa de acero inoxidable cepillado	Juego de anclaje de pared Geberit Duofix para montaje individual	Juego instalación pata Geberit Duofix en pared posterior	Juego de extensiones de patas Geberit Duofix para altura de recrecido de 20–40 cm
				
	→ pág. 190	→ pág. 36	→ pág. 37	→ pág. 37
111.589.00.1 Bastidor Geberit Duofix para ducha, 130 cm, con sifón de pared, grifo mural visto, para altura de solado en la entrada 65–90 mm	✓	✓	✓	✓
111.581.00.1 Bastidor Geberit Duofix para ducha, 130 cm, con sifón de pared, grifo mural empotrado, para altura de solado en la entrada 65–90 mm	✓	✓	✓	✓
111.593.00.1 Bastidor Geberit Duofix para ducha, 50 cm, con sifón de pared, para altura de solado en la entrada 65–90 mm	✓	✓	✓	

✓ Compatible

## Accesorios complementarios

### Para bastidores de montaje

#### Juego de anclaje de pared Geberit Duofix para montaje individual

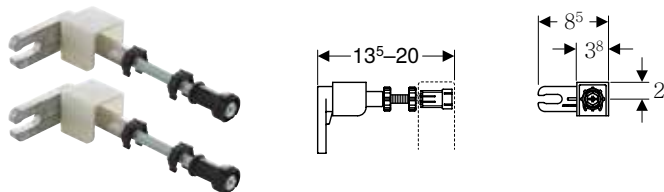

##### Aplicación

- Para la fijación de bastidores de montaje Geberit Duofix delante de paredes ligeras o paredes de obra

##### Información técnica

Material	Fundición inyectada de zinc/acero/plástico
----------	--

##### Propiedades

- Regulación de profundidad continua desde el frente, con ajuste rápido
- Varilla roscada M10, galvanizada

##### Suministro incluye

- Juego de 2 piezas

N.º de art.

UMV1 EUR/ud.  
[ud.]

111.815.00.1

8 21,60

#### Juego de anclaje de pared Geberit para montaje individual, para bastidor Geberit Duofix para inodoro suspendido, con cisterna empotrada Sigma 8 cm

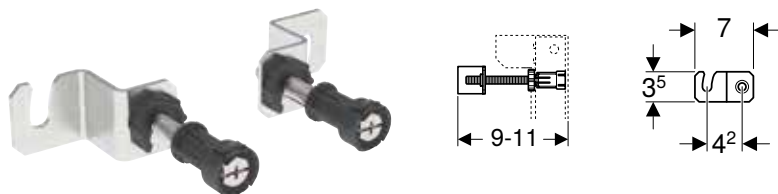

##### Aplicación

- Para la fijación de bastidores de montaje Geberit Duofix delante de paredes ligeras o paredes de obra

##### Información técnica

Material	Acero/plástico
----------	----------------

##### Propiedades

- Regulación de profundidad continua desde el frente
- Varilla roscada M10, galvanizada

##### Suministro incluye

- Juego de 2 piezas

N.º de art.

UMV1 EUR/ud.  
[ud.]

111.013.00.1

1 18,00

#### Fijación Geberit Duofix para lavabos con distancia entre fijaciones 38–58 cm



##### Aplicación

- Para la fijación de lavabos con una distancia entre fijación de > 38 cm en bastidores Geberit Duofix para lavabos

##### Información técnica

Material	Acero
----------	-------

##### Propiedades

- Galvanizado
- Distancia entre fijaciones de varillas roscadas de 38–58 cm

##### Suministro incluye

- 2 perfiles de acoplamiento
- 2 varillas roscadas M10
- Perfil de refuerzo
- Material de fijación

N.º de art.

UMV1 EUR/ud.  
[ud.]

111.868.00.1

1 75,00



## Juego de extensiones de patas Geberit Duofix para altura de recrecido de 20–40 cm

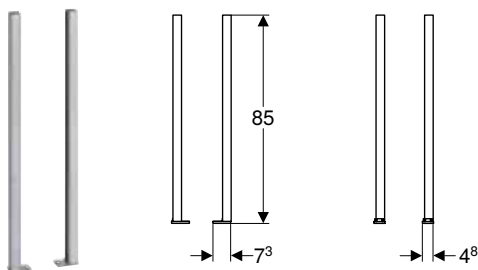

### Aplicación

- Para el elemento de montaje Geberit Duofix con estructura del suelo de 20–40 cm
- No adecuado para bastidores de montaje Geberit Duofix con un ancho de > 50 cm con paredes de separación de la altura completa
- No adecuado para bastidores para inodoro suspendidos Geberit Duofix, solución esquinera

### Propiedades

- Patas de apoyo galvanizadas
- Patas de apoyo con regulación de altura continua
- Pletinas de apoyo orientables
- Profundidad de las pletinas de apoyo adecuada para instalación en perfiles en U, UW 50 y UW 75, y carriles raíl Geberit Duofix

### Suministro incluye

- Base izquierda
- Base derecha
- 4 tornillos

### Información técnica

Material	Acero
----------	-------

N.º de art.

UMV1 EUR/ud.  
[ud.]

111.848.00.1

1 38,90



- En caso de utilizar con elementos para inodoros o bidés suspendidos en instalaciones de pared bastidor de altura parcial o paredes de sistema Geberit Duofix de altura parcial, habrá que utilizar el juego de instalación de pata en pared trasera Geberit Duofix.

## Nuevo

## Juego instalación pata Geberit Duofix en pared posterior



### Aplicación

- Para la fijación alternativa de las patas de los bastidores de montaje Geberit Duofix en la pared posterior

### Propiedades

- Profundidad ajustable
- Galvanizado

### Información técnica

Material	Acero
----------	-------

### Suministro incluye

- Juego de 2 piezas

N.º de art.

UMV1 EUR/ud.  
[ud.]

111.064.00.1

1 44,30

Disponible a partir de febrero 2020



- Recambio para n.º de art. 111.867.00.1

## Juego de soportes Geberit para inodoros cerámicos con superficie de apoyo reducida

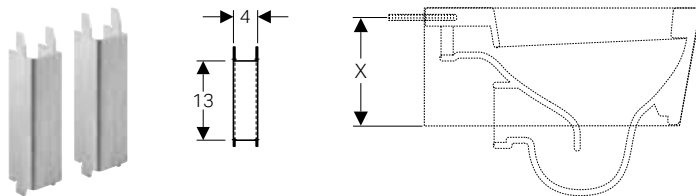

### Aplicación

- Para el apoyo adicional de inodoros cerámicos con una superficie de apoyo  $X < 17$  cm (superficie de apoyo  $X$  = medida entre el borde inferior del inodoro cerámico y el centro del orificio de fijación del mismo)

### Propiedades

- Galvanizado
- Perfil en U

### Suministro incluye

- Juego de 2 piezas

### Información técnica

Material	Acero
----------	-------

N.º de art.

UMV1 EUR/ud.  
[ud.]

111.847.00.1

1 44,70



- En los siguientes inodoros cerámicos es necesario montar los soportes: 1) Marca: Flaminia ([www.ceramicaflaminia.it](http://www.ceramicaflaminia.it)), serie: Link 5051 y Mini Link 5064 2) Marca: Globo ([www.ceramicaglobo.com](http://www.ceramicaglobo.com)), serie: GLOBOconcept SAS02 y SAS03

## Adaptador de reequipamiento Geberit para alimentación de agua Rp 1/2", urinario

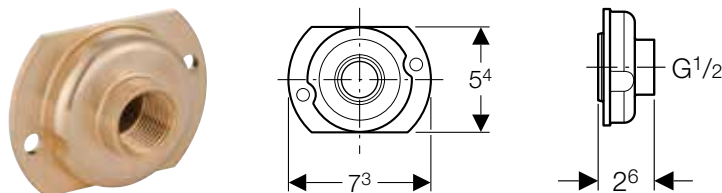

### Aplicación

- Para el reequipamiento de bastidores para urinario Geberit Duofix montados, con sistema de descarga para urinarios con placa ciega 13 x 13 cm, con alimentación de agua de  $\varnothing 32$  mm, a alimentación de agua Rp 1/2"
- No adecuado para bastidores para urinario Geberit Duofix, con sistema de descarga para urinarios Basic, con placa ciega 16 x 16 cm

N.º de art.

UMV1 EUR/ud.  
[ud.]

242.309.00.1

1 92,30



## Juego de protección contra incendios para bastidor Geberit Duofix para inodoro suspendido con cisterna empotrada Sigma 12 cm

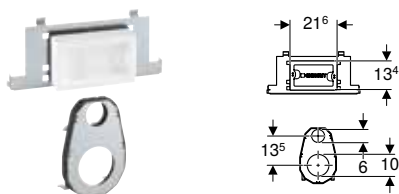

### Aplicación

- Para la instalación con requisitos de protección contra incendios con resistencia al fuego EI 90 según EN 13501-2
- Para la protección de propagación de fuego o humo
- Para el montaje en bastidores Geberit Duofix para inodoro suspendido, con cisternas empotradas Sigma 12 cm y una anchura de 50 cm
- Para el montaje frente al registro, al tubo de descarga y al codo de desagüe

### Propiedades

- Se puede montar sin herramientas
- Adecuado para espesores de al menos 30 mm

### Suministro incluye

- Cajetín premontaje para registro
- Cierre antiincendio para registro
- Cierre antiincendio para codo de descarga y codo de desagüe
- Material de fijación

N.º de art.

UMV1 EUR/ud.  
[ud.]

111.863.00.1

1 320,00

## Juego de aislamiento acústico Geberit para inodoro suspendido

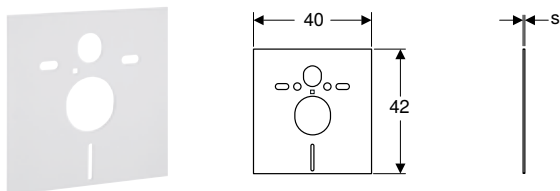

### Aplicación

- Para el aislamiento de ruido estructural de inodoros y bidés
- Para inodoros y bidés con una distancia entre fijaciones de 18 o 23 cm

### Suministro incluye

- 2 arandelas
- 2 casquillos de aislamiento acústico
- Manta de aislamiento acústico

### Información técnica

Material	PE-E
----------	------

N.º de art.

s  
[mm]

UMV1 EUR/ud.  
[ud.]

156.050.00.1

6

10 15,00





# Geberit Kombifix









<b>Bastidores de montaje .....</b>	<b>42</b>
Bastidores para inodoros.....	42
Vista general de accesorios complementarios – bastidores de montaje Geberit Kombifix para inodoros.....	42
Bastidores para lavabos.....	47
Bastidores para bidés .....	47
Bastidores para urinarios.....	48
Vista general de accesorios complementarios – bastidores para urinarios Geberit Kombifix .....	48
Bastidores para duchas .....	50
<b>Accesorios complementarios.....</b>	<b>51</b>
Para fijaciones .....	51

## Bastidores de montaje

### Bastidores para inodoros

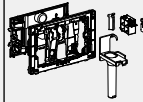
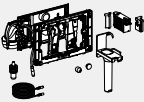
#### Vista general de accesorios complementarios – bastidores de montaje Geberit Kombifix para inodoros

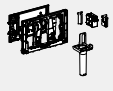
Geberit España, Versión: diciembre 2019

	Pulsador de la línea Sigma	Pulsador de la línea Omega	Cajón para Geberit DuoFresh stick	Módulo Geberit DuoFresh	Juego de montantes Geberit Kombifix con pletina de apoyo	Cajón para Geberit DuoFresh stick	Módulo Geberit DuoFresh
							
	→ pág. 60	→ pág. 81	→ pág. 76	→ pág. 77	→ pág. 51	→ pág. 76	→ pág. 78
110.374.00.5							
Bastidor Geberit Kombifix para inodoro suspendido, 108 cm, con cisterna empotrada Sigma 12 cm, codo de desagüe de PVC	✓		✓	✓	✓		
110.793.00.1							
Bastidor Geberit Kombifix para inodoro suspendido, 109 cm, con cisterna empotrada Sigma 8 cm, codo de desagüe de PVC	✓				✓	✓	✓
110.020.00.1							
Bastidor Geberit Kombifix para inodoro suspendido, 106 cm, con cisterna empotrada Omega 12 cm		✓			✓		
110.001.00.1							
Bastidor Geberit Kombifix para inodoro suspendido, 82 cm, con cisterna empotrada Omega 12 cm		✓			✓		
110.011.00.1							
Bastidor Geberit Kombifix para inodoro suspendido, 98 cm, con cisterna empotrada Omega 12 cm		✓			✓		

✓ Compatible

#### Bastidor Geberit Kombifix para inodoro suspendido, 108 cm, con cisterna empotrada Sigma 12 cm, codo de desagüe de PVC

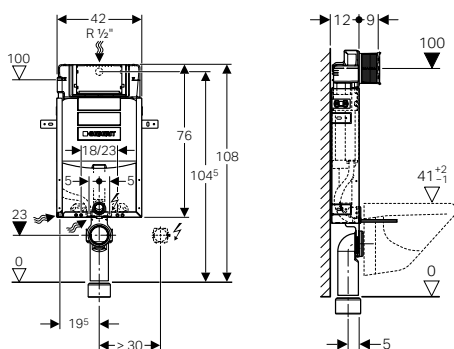

#### Aplicación

- Para paredes de obra
- Para la instalación en pared con altura completa o delante de pared con altura parcial
- Para inodoros suspendidos con medidas de conexión según EN 33:2011
- Para descargas simples, de doble volumen o interrumpibles

#### Información técnica

Presión dinámica	0,1–10 bar
Temperatura máxima del agua	25 °C
Volumen de descarga, ajuste de fábrica	6 y 3 l
Descarga total, rango de ajuste	4,5 / 6 / 7,5 l
Descarga parcial, rango de ajuste	3–4 l

#### Propiedades

- Bastidor con pintura polvo al horno
- Bastidor con cuatro anclajes de fijación
- Codo de desagüe montable sin herramientas
- Fijación para codo de desagüe montable sin herramientas y desde la parte frontal
- Cisterna empotrada con accionamiento frontal
- Cisterna empotrada totalmente aislada contra la condensación
- Con los ajustes de fábrica es posible un aclarado inmediato
- Montaje y mantenimiento en la cisterna empotrada sin herramientas
- Conexión de suministro posterior o superior en el centro
- Cajetín premontaje para humedad y suciedad
- Cajetín premontaje para registro, puede ser recortado
- Equipado con tubo guía para el suministro de agua para conexión de inodoros bidé Geberit AquaClean
- Con posibilidad de fijación para conexión eléctrica



#### Suministro incluye

- Conexión de suministro Rp 1/2", compatible con MF, con llave de escuadra integrada y rosca
- Cajetín premontaje para registro
- Juego de manguitos para inodoro,  $\varnothing$  90 mm
- Codo de desagüe de PVC,  $\varnothing$  90 mm
- Manguito adaptador de PVC,  $\varnothing$  90/110 mm
- Segmento de relleno
- 2 tapones de protección
- 2 varillas roscadas M12
- Material de fijación

N.º de art.

UMV1 EUR/ud.  
[ud.]

110.374.00.5

1 230,00

#### Accesorios complementarios

- Vista general de accesorios complementarios – bastidores de montaje Geberit Kombifix para inodoros → pág. 42

### Bastidor Geberit Kombifix para inodoro suspendido, 109 cm, con cisterna empotrada Sigma 8 cm, codo de desagüe de PVC

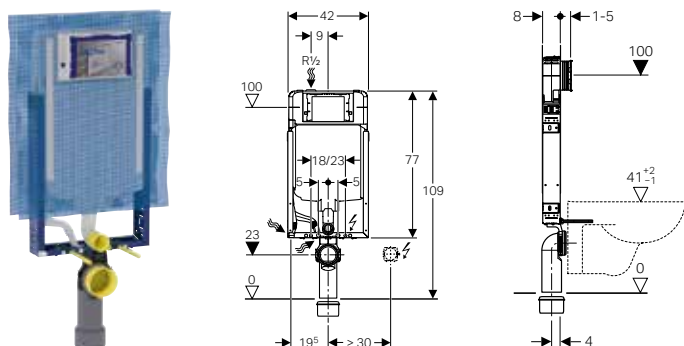

#### Aplicación

- Para paredes de obra
- Para la instalación en pared con altura completa o delante de pared con altura parcial
- Para inodoros suspendidos con medidas de conexión según EN 33:2011
- Para descargas simples, de doble volumen o interrumpibles

#### Información técnica

Presión dinámica	0,1–10 bar
Temperatura máxima del agua	25 °C
Volumen de descarga, ajuste de fábrica	6 y 3 l
Descarga total, rango de ajuste	4,5 / 6 / 7,5 l
Descarga parcial, rango de ajuste	3–4 l

#### Propiedades

- Serie de fabricación 2016
- Bastidor con pintura polvo al horno
- Bastidor con cuatro anclajes de sujeción
- Red para el revocado premontada
- Codo de desagüe montable sin herramientas
- Fijación para codo de desagüe montable sin herramientas y desde la parte frontal
- Cisterna empotrada con accionamiento frontal
- Cisterna empotrada totalmente aislada contra la condensación
- Con los ajustes de fábrica es posible un aclarado inmediato
- Conexión de suministro superior izquierda
- Cajetín premontaje para humedad y suciedad
- Cajetín premontaje que puede ser recortada, adecuada para pulsadores enrasados
- Equipado con tubo guía para el suministro de agua para conexión de inodoros bidé Geberit AquaClean
- Con posibilidad de fijación para conexión eléctrica

#### Suministro incluye

- Conexión de suministro Rp 1/2", compatible con MF, con llave de escuadra integrada y rosca
- Cajetín premontaje para registro
- Juego de manguitos para inodoro,  $\varnothing$  90 mm
- Codo de desagüe de PVC,  $\varnothing$  90 mm
- Manguito adaptador de PVC,  $\varnothing$  90/110 mm
- 2 tapones de protección
- 2 varillas roscadas M12
- Material de fijación

N.º de art.

UMV1 EUR/ud.  
[ud.]

110.793.00.1

1 245,00

#### Accesorios complementarios

- Vista general de accesorios complementarios – bastidores de montaje Geberit Kombifix para inodoros → pág. 42

## Bastidor Geberit Kombifix para inodoro suspendido, 82 cm, con cisterna empotrada Omega 12 cm

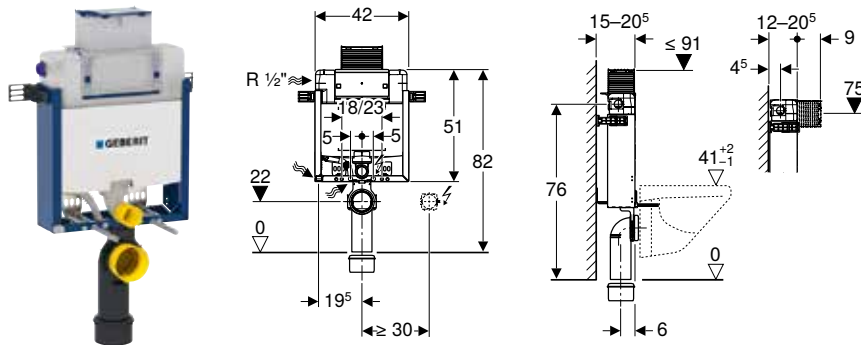

### Aplicación

- Para paredes de obra
- Para la instalación delante de pared con altura parcial
- Para inodoros suspendidos con medidas de conexión según EN 33:2011
- Para doble descarga

### Información técnica

Presión dinámica	0,1–10 bar
Temperatura máxima del agua	25 °C
Volumen de descarga, ajuste de fábrica	6 y 3 l
Descarga total, rango de ajuste	4,5 / 6 / 7,5 l
Descarga parcial, rango de ajuste	3–4 l
Presión mínima de flujo para caudal calculado	0,5 bar

### Suministro incluye

- Conexión de suministro Rp 1/2", compatible con MF, con llave de escuadra integrada y rosca
- Cajetín premontaje para registro
- Juego de manguitos para inodoro,  $\varnothing$  90 mm
- Codo de desagüe de PE-HD,  $\varnothing$  90 mm
- Manguito adaptador de PE-HD,  $\varnothing$  90/110 mm
- 2 tapones de protección
- 2 varillas roscadas M12
- Material de fijación

N.º de art.

110.001.00.1

UMV1 EUR/ud.  
[ud.]

1 260,00

### Propiedades

- Bastidor con pintura polvo al horno
- Bastidor con cuatro anclajes de fijación
- Profundidad de instalación ajustable, 12–20,5 cm
- Codo de desagüe montable sin herramientas
- Fijación para codo de desagüe montable sin herramientas y desde la parte frontal
- Cisterna empotrada con accionamiento superior o frontal
- Cisterna empotrada totalmente aislada contra la condensación
- Con los ajustes de fábrica es posible un aclarado inmediato
- Montaje y mantenimiento en la cisterna empotrada sin herramientas
- Conexión de suministro lateral izquierda o posterior izquierda
- Cajetín premontaje para humedad y suciedad
- Cajetín premontaje para registro, puede ser recortado
- Equipado con tubo guía para el suministro de agua para conexión de inodoros bidé Geberit AquaClean
- Con posibilidad de fijación para conexión eléctrica

### Accesorios complementarios

- Vista general de accesorios complementarios – bastidores de montaje Geberit Kombifix para inodoros → pág. 42

## Bastidor Geberit Kombifix para inodoro suspendido, 98 cm, con cisterna empotrada Omega 12 cm

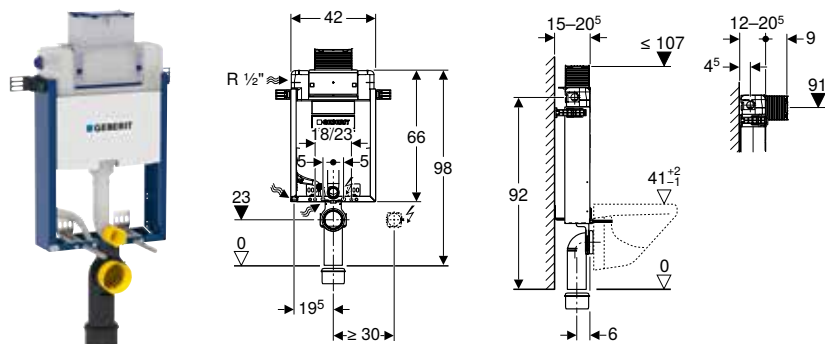

### Aplicación

- Para paredes de obra
- Para la instalación delante de pared con altura parcial
- Para inodoros suspendidos con medidas de conexión según EN 33:2011
- Para doble descarga

### Suministro incluye

- Conexión de suministro Rp 1/2", compatible con MF, con llave de escuadra integrada y rosca
- Cajetín premontaje para registro
- Juego de manguitos para inodoro,  $\varnothing$  90 mm
- Codo de desagüe de PE-HD,  $\varnothing$  90 mm
- Manguito adaptador de PE-HD,  $\varnothing$  90/110 mm
- 2 tapones de protección
- 2 varillas roscadas M12
- Material de fijación

### Información técnica

Presión dinámica	0,1–10 bar
Temperatura máxima del agua	25 °C
Volumen de descarga, ajuste de fábrica	6 y 3 l
Descarga total, rango de ajuste	4,5 / 6 / 7,5 l
Descarga parcial, rango de ajuste	3–4 l
Presión mínima de flujo para caudal calculado	0,5 bar

### Propiedades

- Bastidor con pintura polvo al horno
- Bastidor con cuatro anclajes de fijación
- Profundidad de instalación ajustable, 12–20,5 cm
- Codo de desagüe montable sin herramientas
- Fijación para codo de desagüe montable sin herramientas y desde la parte frontal
- Cisterna empotrada con accionamiento superior o frontal
- Cisterna empotrada totalmente aislada contra la condensación
- Con los ajustes de fábrica es posible un aclarado inmediato
- Montaje y mantenimiento en la cisterna empotrada sin herramientas
- Conexión de suministro lateral izquierda o posterior izquierda
- Cajetín premontaje para humedad y suciedad
- Cajetín premontaje para registro, puede ser recortado
- Equipado con tubo guía para el suministro de agua para conexión de inodoros bidé Geberit AquaClean
- Con posibilidad de fijación para conexión eléctrica

N.º de art.

UMV1 EUR/ud.  
[ud.]

110.011.00.1

1 260,00

### Accesorios complementarios

- Vista general de accesorios complementarios – bastidores de montaje Geberit Kombifix para inodoros → pág. 42

**Nuevo**

**Bastidor Geberit Kombifix para inodoro suspendido, 106 cm, con cisterna empotrada Omega 12 cm**

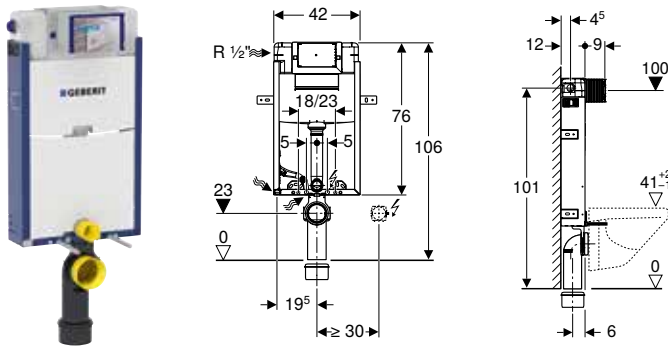

**Aplicación**

- Para paredes de obra
- Para la instalación en pared con altura completa o delante de pared con altura parcial
- Para inodoros suspendidos con medidas de conexión según EN 33:2011
- Para doble descarga

**Información técnica**

Presión dinámica	0,1–10 bar
Temperatura máxima del agua	25 °C
Volumen de descarga, ajuste de fábrica	6 y 3 l
Descarga total, rango de ajuste	4,5 / 6 / 7,5 l
Descarga parcial, rango de ajuste	3–4 l
Presión mínima de flujo para caudal calculado	0,5 bar

**Propiedades**

- Bastidor con pintura polvo al horno
- Bastidor con cuatro anclajes de fijación
- Codo de desagüe montable sin herramientas
- Fijación para codo de desagüe montable sin herramientas y desde la parte frontal
- Cisterna empotrada con accionamiento frontal
- Cisterna empotrada totalmente aislada contra la condensación
- Con los ajustes de fábrica es posible un aclarado inmediato
- Montaje y mantenimiento en la cisterna empotrada sin herramientas
- Conexión de suministro lateral izquierda o posterior izquierda
- Cajetín premontaje para humedad y suciedad
- Cajetín premontaje para registro, puede ser recortado
- Equipado con tubo guía para el suministro de agua para conexión de inodoros bidé Geberit AquaClean
- Con posibilidad de fijación para conexión eléctrica

**Suministro incluye**

- Conexión de suministro Rp 1/2", compatible con MF, con llave de escuadra integrada y rosca
- Cajetín premontaje para registro
- Juego de manguitos para inodoro, ø 90 mm
- Codo de desagüe de PE-HD, ø 90 mm
- Manguito adaptador de PE-HD, ø 90/110 mm
- Segmento de relleno
- 2 tapones de protección
- Juego de aislamiento acústico
- 2 varillas roscadas M12
- Material de fijación

N.º de art.

UMV1 EUR/ud.  
[ud.]

110.020.00.1

1 260,00

Disponible a partir de febrero 2020

**Accesorios complementarios**

- Vista general de accesorios complementarios – bastidores de montaje Geberit Kombifix para inodoros → pág. 42

## Bastidores para lavabos

### Bastidor Geberit Kombifix para lavabo, grifo de encimera

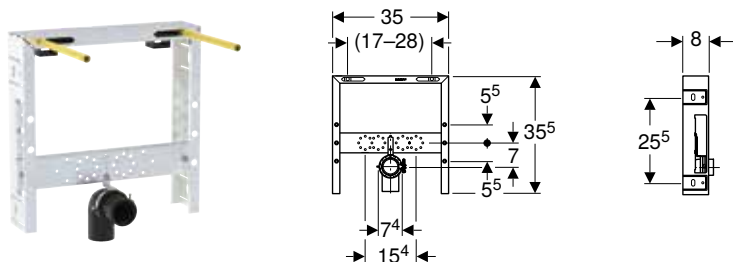

#### Aplicación

- Para paredes de obra
- Para la instalación en pared con altura completa o delante de pared con altura parcial
- Para el montaje de lavabos

#### Propiedades

- Bastidor galvanizado
- Bastidor con cuatro anclajes de sujeción
- Profundidad de montaje de 8 cm
- Fijación para codo de desagüe aislada acústicamente
- Placa de montaje para grifos con altura ajustable

#### Suministro incluye

- Codo de desagüe de PE-HD,  $\varnothing$  50 mm
- Junta  $\varnothing$  44/40 mm
- 2 varillas roscadas M10
- Material de fijación

N.º de art.

UMV1 EUR/ud.  
[ud.]

457.408.00.5

1 130,40

## Bastidores para bidés

### Bastidor Geberit Kombifix para bidé

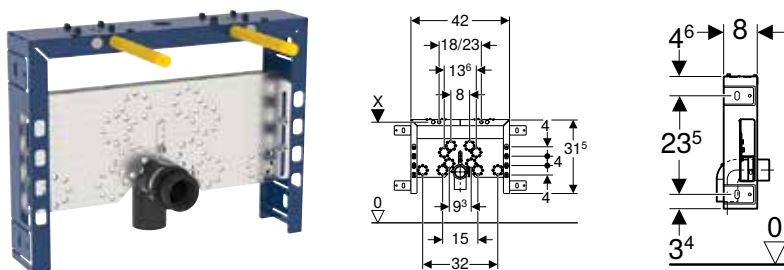

#### Aplicación

- Para paredes de obra
- Para la instalación en pared con altura completa o delante de pared con altura parcial

#### Propiedades

- Bastidor con pintura polvo al horno
- Bastidor con cuatro anclajes de sujeción
- Profundidad de montaje de 8 cm
- Distancia entre fijaciones del bidé suspendido de 18 o 23 cm
- Fijación del bidé de altura ajustable
- Fijación para codo de desagüe aislada acústicamente
- Placa de montaje para grifos con altura ajustable

#### Suministro incluye

- Codo de desagüe de PE-HD,  $\varnothing$  50 mm
- Junta  $\varnothing$  44/40 mm
- 2 varillas roscadas M12
- Material de fijación

N.º de art.

UMV1 EUR/ud.  
[ud.]



457.608.00.5

1 135,10

## Bastidores para urinarios

### Vista general de accesorios complementarios – bastidores para urinarios Geberit Kombifix

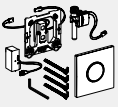
Geberit España, Versión: noviembre 2019

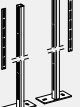
	Caja universal para descarga de urinarios con accionamiento de descarga electrónico, servicio de red	Caja universal para descarga de urinarios con accionamiento de descarga electrónico, servicio a batería	Caja universal para descarga de urinarios con accionamiento de descarga neumático	Juego de montantes Geberit Kombifix con pletina de apoyo
				
	→ pág. 135	→ pág. 139	→ pág. 140	→ pág. 51
457.611.00.1	✓	✓	✓	✓
Bastidor Geberit Kombifix para urinario, 109–127 cm, universal				
457.606.00.1	✓	✓	✓	✓
Bastidor Geberit Kombifix para urinario, 109–127 cm, universal, para cabezal pulverizador				
457.686.00.1				✓
Bastidor Geberit Kombifix para urinario, 109–127 cm, universal, para sistema de descarga visto				

✓ Compatible

### Bastidor Geberit Kombifix para urinario, 109–127 cm, universal

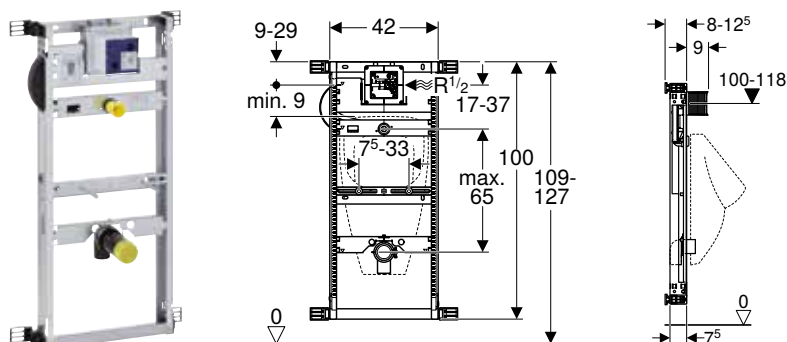

#### Aplicación

- Para paredes de obra
- Para la instalación en pared con altura completa o delante de pared con altura parcial
- Para el montaje de urinarios
- Para la instalación de sistemas de descarga de urinarios Geberit (a partir del año de fabricación 2009)

#### Información técnica

Presión dinámica	1–8 bar
Presión de prueba del agua máxima	16 bar
Presión de prueba del aire máxima / gas inerte	3 bar
Temperatura máxima del agua	30 °C
Caudal a 1 bar sin limitador de flujo	0,3 l/s
Caudal a 1 bar con limitador de flujo	0,24 l/s

#### Suministro incluye

- Conexión de suministro R 1/2"
- Cajetín premontaje para registro
- Juego de manguitos para urinario con sifón para urinario
- Codo de desagüe de PE-HD,  $\varnothing$  50/63 mm
- Junta  $\varnothing$  57/50 mm
- 2 tapones de protección
- 2 varillas roscadas M8
- Material de fijación

#### Propiedades

- Bastidor galvanizado
- Bastidor con cuatro anclajes de fijación
- Profundidad de instalación ajustable, 8–12,5 cm
- Cajetín premontaje para humedad y suciedad
- Altura del bastidor ajustable al urinario, 109–127 cm
- Cajetín empotrado universal para sistemas de descarga de urinarios Geberit
- Terminal para conexión eléctrica en cajetín empotrado
- Conexión de suministro en la parte derecha del cajetín empotrado
- Conexiones de suministro aptas para MasterFix y MeplaFix
- Llave de paso con regulador, premontada
- Cajetín premontaje para registro 10,5 x 10,5 cm que permite acortarlo sin herramientas
- Fijación para alimentación de agua de  $\varnothing$  32 mm con altura ajustable
- Fijación para codo de desagüe con altura ajustable y aislada acústicamente
- Fijaciones de urinario M8, de ancho y altura ajustables
- Travesaños con marcado central, ajustables y sin necesidad de herramientas



N.º de art.

UMV1 EUR/ud.  
[ud.]

457.611.00.1

1 286,80

**Accesorios complementarios**

- Vista general de accesorios complementarios – bastidores para urinarios Geberit Kombifix → pág. 48



- Para los urinarios con cabezal pulverizador, se puede utilizar directamente el "Bastidor Geberit Kombifix para urinario, 109–127 cm, universal, para cabezal pulverizador" (n.º de art. 457.606.00.1)
- Para los urinarios con cabezal pulverizador, adicionalmente se requiere el travesaño de alimentación Geberit para urinario (n.º de art. 242.042.00.1)

**Bastidor Geberit Kombifix para urinario, 109–127 cm, universal, para cabezal pulverizador**

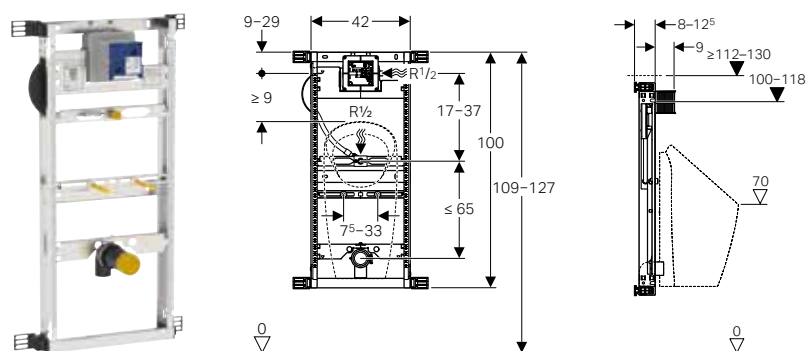

**Aplicación**

- Para paredes de obra
- Para la instalación en pared con altura completa o delante de pared con altura parcial
- Para el montaje de urinarios
- Para urinarios Geberit Preda
- Para urinarios Geberit Selva
- Para la instalación de sistemas de descarga de urinarios Geberit (a partir del año de fabricación 2009)

**Propiedades**

- Bastidor galvanizado
- Bastidor con cuatro anclajes de fijación
- Profundidad de instalación ajustable, 8–12,5 cm
- Cajetín premontaje para humedad y suciedad
- Altura del bastidor ajustable al urinario, 109–127 cm
- Cajetín empotrado universal para sistemas de descarga de urinarios Geberit
- Terminal para conexión eléctrica en cajetín empotrado
- Conexión de suministro en la parte derecha del cajetín empotrado
- Conexiones de suministro aptas para MasterFix y MeplaFix
- Llave de paso con regulador, premontada
- Cajetín premontaje para registro 10,5 x 10,5 cm que permite acortarlo sin herramientas
- Fijación para entrada Rp 1/2 con altura y orientación ajustables
- Fijación para codo de desagüe con altura ajustable y aislada acústicamente
- Fijaciones de urinario M8, de ancho y altura ajustables
- Travesaños con marcado central, ajustables y sin necesidad de herramientas

**Información técnica**

Presión dinámica	1–8 bar
Presión de prueba del agua máxima	16 bar
Presión de prueba del aire máxima / gas inerte	3 bar
Temperatura máxima del agua	30 °C
Caudal a 1 bar sin limitador de flujo	0,3 l/s
Caudal a 1 bar con limitador de flujo	0,24 l/s

**Suministro incluye**

- Conexión de suministro R 1/2"
- Cajetín premontaje para registro
- Juego de manguitos para urinario con sifón para urinario
- Codo de desagüe de PE-HD, ø 50/63 mm
- Junta ø 57/50 mm
- 2 tapones de protección
- 2 varillas roscadas M8
- Material de fijación

N.º de art.

UMV1 EUR/ud.  
[ud.]

457.606.00.1

1 286,10

**Accesorios complementarios**

- Vista general de accesorios complementarios – bastidores para urinarios Geberit Kombifix → pág. 48

## Bastidor Geberit Kombifix para urinario, 109–127 cm, universal, para sistema de descarga visto

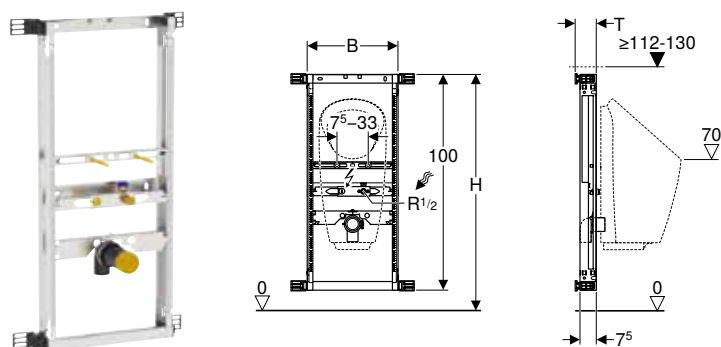

### Aplicación

- Para paredes de obra
- Para la instalación en pared con altura completa o delante de pared con altura parcial
- Para el montaje de urinarios con control integrado
- Para el montaje de urinarios sin agua
- Para urinarios Geberit Preda
- Para urinarios Geberit Selva
- Para sistema de descarga visto

### Suministro incluye

- Conexión de suministro R 1/2"
- Babero de impermeabilización
- Juego de manguitos para urinario con sifón para urinario
- Codo de desagüe de PE-HD,  $\varnothing$  50/63 mm
- Junta  $\varnothing$  57/50 mm
- 2 tapones de protección
- 2 varillas roscadas M8
- Material de fijación

### Propiedades

- Bastidor galvanizado
- Bastidor con cuatro anclajes de fijación
- Profundidad de instalación ajustable, 8–12,5 cm
- Altura del bastidor ajustable al urinario, 109–127 cm
- Conexiones de suministro aptas para MasterFix y MeplaFix
- Fijación para entrada Rp 1/2 con altura y orientación ajustables
- Fijación para codo de desagüe con altura ajustable y aislada acústicamente
- Fijaciones de urinario M8, de ancho y altura ajustables
- Travesaños con marcado central, ajustables y sin necesidad de herramientas
- Babero de impermeabilización autoadhesivo, con tela laminada

N.º de art.	B [cm]	H [cm]	T [cm]	UMV1 [ud.]	EUR/ud.
457.686.00.1	42	109–127	8–12,5	1	215,60

### Accesorios complementarios

- Vista general de accesorios complementarios – bastidores para urinarios Geberit Kombifix → pág. 48

## Bastidores para duchas

### Bastidor Geberit Kombifix para ducha, con sifón de pared, para altura de solado en la entrada 65–90 mm

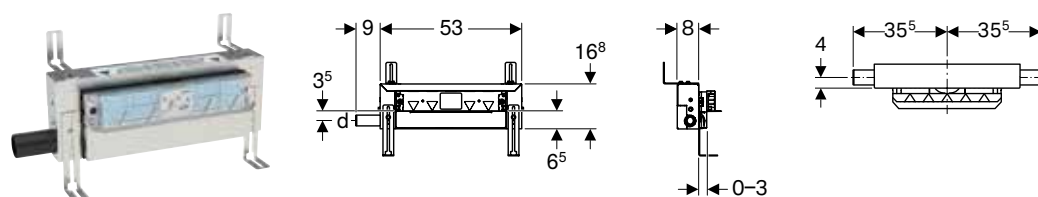

### Aplicación

- Para la evacuación de agua en duchas de obra a ras de suelo
- Para paredes de obra, paredes ligeras o para instalación delante de pared de obra y pared ligera
- Para impermeabilizaciones combinadas
- Para instalación con espesores de suelo muy reducidos
- Para alturas de solado  $\geq$  65 mm en la entrada

### Información técnica

Capacidad de descarga	0,4 l/s
Altura de sifón	30 mm



#### Propiedades

- A diferencia de los requisitos de la norma EN 1253, la altura de sifón es solamente de 30 mm
- Espesor de revoque 5–30 mm
- Adecuado para grosor de alicatado en el suelo de 2–26 mm
- Adecuado para grosor de alicatado en la pared de 2–35 mm
- Nivel de impermeabilización ajustable para conexiones estancas sin tensiones
- Conexión de evacuación lateral
- Tela laminada de impermeabilización premontada
- Tela laminada de impermeabilización con anchura de 10 cm, para conexión de sistemas de sellado
- Altura de entrada del sifón ajustable

#### Suministro incluye

- Manguito de descarga de PE-HD,  $\varnothing$  40 mm
- Tapa de protección con babero integrado
- Material de fijación

N.º de art.	DN	d, $\varnothing$ [mm]	UMV1 [ud.]	EUR/ud.
457.536.00.1	40	40	1	336,90

#### Pedido adicional

- Embellecedor

#### Accesorios complementarios

- Embellecedor Geberit para sifón de pared, tapa de plástico → pág. 191
- Embellecedor Geberit para sifón de pared, tapa de acero inoxidable cepillado → pág. 190
- Embellecedor Geberit para sifón de pared, tapa de acero inoxidable, atornillable → pág. 191
- Embellecedor Geberit para sifón de pared, en baldosable, sin bastidor → pág. 192
- Embellecedor Geberit para sifón de pared, en baldosable, en varias partes → pág. 192
- Perfil colector Geberit para sifón de pared para ducha → pág. 192



- Disponible "Bastidor Geberit Kombifix para ducha, con sifón de pared, para altura de solado en la entrada 90-200 mm" referencia 457.534.00.1, consultar
- Las baldosas de suelo de piedra natural pueden perder color en la zona de la ducha.

## Accesorios complementarios

### Para fijaciones

#### Juego de montantes Geberit Kombifix con pletina de apoyo

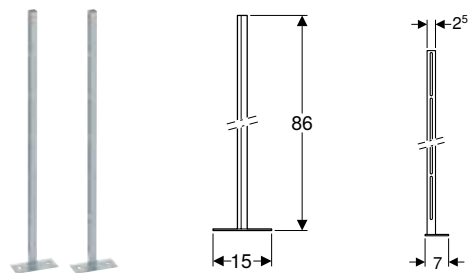

#### Aplicación

- Para paredes de obra
- Para el posicionamiento independiente de bastidores de montaje Geberit Kombifix
- Para alturas de recrecido de 0–25 cm

#### Propiedades

- Galvanizado

#### Suministro incluye

- 2 montantes con pletina de apoyo
- 2 pletinas de hierro perforadas
- Material de fijación

#### Información técnica

Material	Acero
----------	-------

N.º de art.	UMV1 [ud.]	EUR/ud.
457.872.26.1	5	41,10

## Juego de aislamiento acústico Geberit para inodoro suspendido

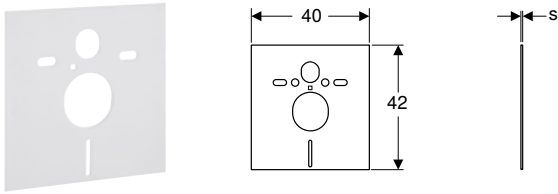

### Aplicación

- Para el aislamiento de ruido estructural de inodoros y bidés
- Para inodoros y bidés con una distancia entre fijaciones de 18 o 23 cm

### Suministro incluye

- 2 arandelas
- 2 casquillos de aislamiento acústico
- Manta de aislamiento acústico

### Información técnica

Material	PE-E		
N.º de art.	s [mm]	UMV1 [ud.]	EUR/ud.
156.050.00.1	6	10	15,00



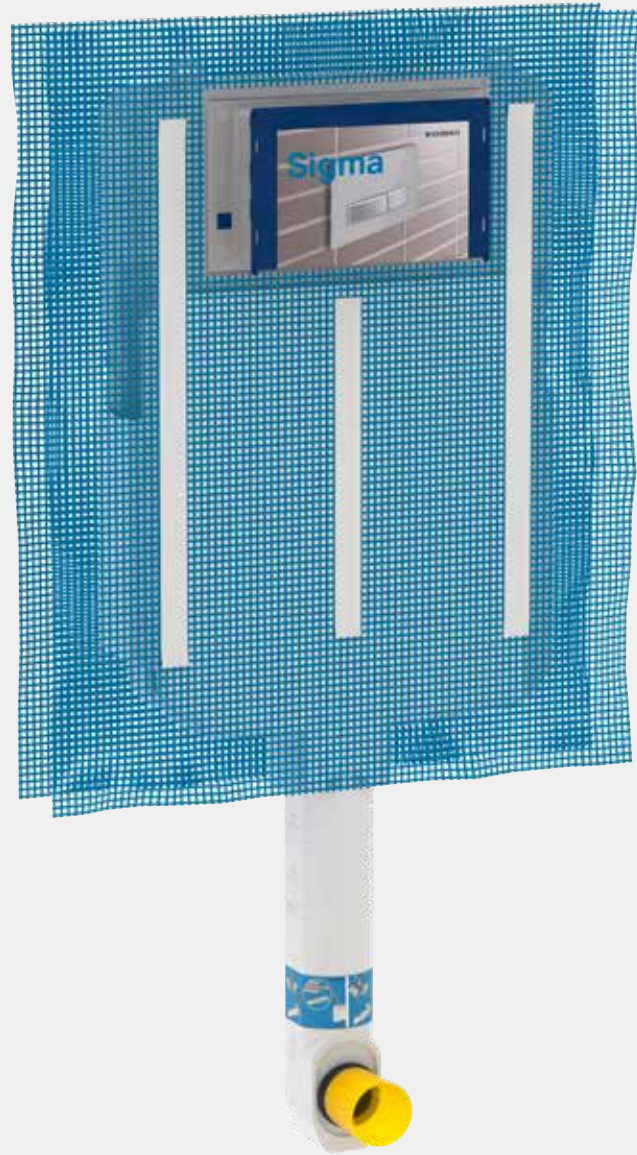

# Cisternas empotradas

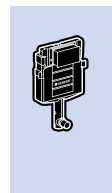

<b>Cisternas empotradas Sigma .....</b>	<b>56</b>
<b>Accesorios complementarios .....</b>	<b>56</b>

## Cisternas empotradas Sigma

### Cisterna empotrada Geberit Sigma 8 cm, 6/3 litros

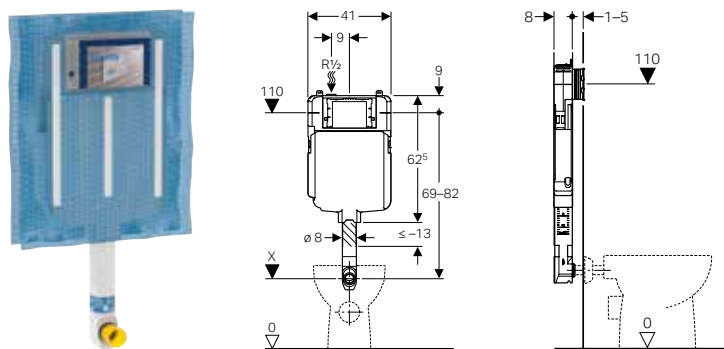

#### Aplicación

- Para paredes de obra
- Para la instalación en pared con altura completa o delante de pared con altura parcial
- Para la instalación en pared con altura completa
- Para inodoros al suelo
- Para descargas simples, de doble volumen o interrumpibles

#### Información técnica

Presión dinámica	0,1–10 bar
Temperatura máxima del agua	25 °C
Volumen de descarga, ajuste de fábrica	6 y 3 l
Descarga total, rango de ajuste	4,5 / 6 / 7,5 l
Descarga parcial, rango de ajuste	3–4 l

#### Propiedades

- Serie de fabricación 2016
- Cisterna empotrada con accionamiento frontal
- Cisterna empotrada totalmente aislada contra la condensación
- Red para el revocado premontada
- Codo de descarga enchufable
- Codo de descarga ajustable 2 cm hacia arriba y 1 cm hacia abajo
- Montaje y mantenimiento en la cisterna empotrada sin herramientas
- Conexión de suministro superior izquierda
- Cajetín premontaje para humedad y suciedad
- Cajetín premontaje que puede ser recortada, adecuada para pulsadores enrasados

#### Suministro incluye

- Conexión de suministro Rp 1/2", compatible con MF, con llave de escuadra integrada y rosca
- Cajetín premontaje para registro
- Codo de descarga con envolvente protector
- Tapón de protección
- 2 pletinas de hierro perforadas
- Material de fijación

N.º de art.

UMV1 EUR/ud.  
[ud.]

109.790.00.1

1 151,20

## Accesorios complementarios

### Set extensión de codo de descarga Geberit con plafón

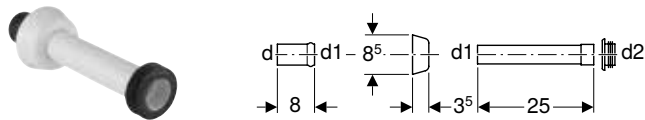

#### Aplicación

- Para la unión de codos de descarga y inodoros

#### Suministro incluye

- Manguito enchufable
- Plafón
- Tubo de descarga
- Junta de manguito de EPDM, Ø 44/55 mm

N.º de art.	Superficie/color	d, Ø [mm]	d1, Ø [mm]	d2, Ø [mm]	UMV1 [ud.]	EUR/ud.
118.026.11.1	Blanco alpino	45	40	44	10	17,00
118.026.21.1	Cromado brillante	45	40	44	10	23,80



## Juego de montaje en pared ligera Geberit para cisterna empotrada Sigma 8 cm



### Aplicación

- Para el montaje en pared ligera
- Para cisternas empotradas Geberit Sigma 8 cm, serie de fabricación 2016

### Suministro incluye

- 2 travesaños
- 2 calzos de montaje
- Material de fijación

N.º de art.

UMV1 EUR/ud.  
[ud.]

243.272.00.1

1 39,90





# Pulsadores y sistemas de descarga para inodoro

<b>Pulsadores .....</b>	<b>60</b>
Para cisternas empotradas Sigma .....	60
Vista general del material – pulsadores Geberit de la serie Sigma para cisternas empotradas .....	61
Para cisternas empotradas Omega .....	81
Vista general del material – pulsadores Geberit de la serie Omega para cisternas empotradas .....	81
Para cisternas empotradas Twinline .....	85
Accesorios complementarios .....	85
<b>Sistemas de descarga para inodoro con accionamiento de descarga electrónico.....</b>	<b>87</b>
Vista general del material – sistemas de descarga para inodoros Geberit con accionamiento electrónico de la descarga, libres de contacto .....	87
Vista general del material – sistemas de descarga para inodoros Geberit con accionamiento electrónico de la descarga, manuales.....	87
Para servicio de red, para cisternas empotradas Geberit Sigma 12 cm.....	88
Para servicio de red, para cisternas empotradas Geberit Sigma 8 cm.....	93
<b>Sistemas de descarga para inodoro con accionamiento de descarga neumático .....</b>	<b>95</b>
Vista general del material – sistemas de descarga para inodoros Geberit con accionamiento neumático de la descarga .....	95
Para doble descarga .....	96
Para descarga simple .....	102
<b>Accesorios complementarios para sistemas de descarga para inodoro.....</b>	<b>106</b>
Juegos de instalación.....	106
Para inodoros con accionamiento de descarga electrónico.....	106









## Pulsadores





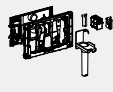

### Para cisternas empotradas Sigma

#### Vista general del material – pulsadores Geberit de la serie Sigma para cisternas empotradas

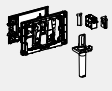
Geberit España, Versión: diciembre 2019

	Sigma01	Sigma10	Sigma20	Sigma21	Sigma30, descarga interrumpible	Sigma30, doble volumen de descarga	Módulo Geberit DuoFresh (Sigma 12 cm)	Cajón para Geberit DuoFresh stick (Sigma 12 cm)	
									
	→ pág. 62	→ pág. 62	→ pág. 64	→ pág. 65	→ pág. 69	→ pág. 68	→ pág. 77	→ pág. 76	
Cisterna empotrada 109.790.00.1	✓	✓	✓	✓	✓	✓			
Duofix 111.374.00.5	✓	✓	✓	✓	✓	✓	✓	✓	
Duofix 111.350.00.5	✓	✓	✓	✓	✓	✓	✓	✓	
Duofix 111.375.00.5	✓	✓	✓	✓	✓	✓	✓	✓	
Duofix 111.791.00.1	✓	✓	✓	✓	✓	✓			
Kombifix 110.374.00.5	✓	✓	✓	✓	✓	✓	✓	✓	
Kombifix 110.793.00.1	✓	✓	✓	✓	✓	✓			

✓ Compatible

	Módulo Geberit DuoFresh (Sigma 8 cm)	Cajón para Geberit DuoFresh stick (Sigma 8 cm)	Sigma50	Sigma60 (a partir de 2016)	Sigma70 para cisterna empotrada 12 cm	Sigma70 para cisterna empotrada Sigma 8 cm	Sigma80	Sigma80 para cisterna empotrada Sigma 8 cm
								
	→ pág. 78	→ pág. 76	→ pág. 65	→ pág. 73	→ pág. 74	→ pág. 75	→ pág. 92	→ pág. 93
	✓	✓	✓	✓		✓		✓
			✓	✓	✓		✓	
			✓		✓		✓	
			✓		✓		✓	
	✓	✓	✓	✓		✓		✓
			✓	✓	✓		✓	
	✓	✓	✓	✓		✓		✓

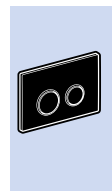

## Pulsadores y sistemas de descarga para inodoro

Pulsadores  
Para cisternas empotradas Sigma

### Pulsador Geberit Sigma01, para doble descarga

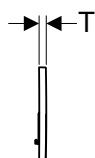
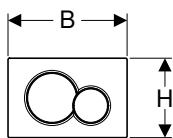

#### Aplicación

- Para el accionamiento de la descarga en cisternas empotradas Geberit Sigma

#### Información técnica

Fuerza de accionamiento	< 20 N
-------------------------	--------

#### Propiedades

- Accionamiento frontal
- Varillas de accionamiento aisladas acústicamente, ajuste rápido sin herramientas

#### Suministro incluye

- Marco de fijación
- 2 patas fijación marco
- 2 varillas de accionamiento

N.º de art.	Color / superficie	Material	B [cm]	H [cm]	T [cm]	UMV1 [ud.]	EUR/ud.
115.770.11.5	Blanco alpino	Plástico	24,6	16,4	1,3	1	57,60
115.770.21.5	Cromado brillante	Plástico	24,6	16,4	1,3	1	80,50
115.770.46.5	Cromado mate	Plástico	24,6	16,4	1,3	1	80,50
115.770.DT.5	Latón especial galvanizado	Plástico	24,6	16,4	1,3	1	270,00
115.770.DW.5	Negro intenso RAL 9005	Plástico	24,6	16,4	1,3	1	71,30
115.770.JQ.5	N Barnizado en cromo mate, revestimiento fácil de limpiar	Plástico	24,6	16,4	1,3	1	96,20
115.770.KA.5	Placa: cromado brillante Pulsadores: cromado mate	Plástico	24,6	16,4	1,3	1	88,70

N: Nuevo, disponible a partir de abril 2020

#### Accesorios complementarios

- Cajón para Geberit DuoFresh stick, para cisterna empotrada Sigma de 12 cm → pág. 76
- Cajón para Geberit DuoFresh stick para cisterna empotrada Sigma 8 cm → pág. 76
- Módulo Geberit DuoFresh con accionamiento automático y cajón para Geberit DuoFresh stick, para cisterna empotrada Sigma 12 cm → pág. 77
- Módulo Geberit DuoFresh con accionamiento automático y cajón para Geberit DuoFresh stick, para cisterna empotrada Sigma 8 cm → pág. 78
- Juego de extensiones Geberit para cisternas empotradas Sigma, Omega y Kappa → pág. 85

### Pulsador Geberit Sigma10, para descarga interrumpible

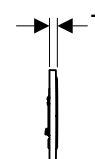
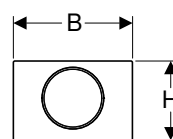

#### Aplicación

- Para el accionamiento de la descarga en cisternas empotradas Geberit Sigma

#### Información técnica

Fuerza de accionamiento	< 20 N
-------------------------	--------

#### Propiedades

- Accionamiento frontal
- Varillas de accionamiento aisladas acústicamente, ajuste rápido sin herramientas

#### Suministro incluye

- Marco de fijación
- 2 patas fijación marco
- Varilla de accionamiento
- Palanca de interrupción

N.º de art.	Superficie/color	Material	B [cm]	H [cm]	T [cm]	UMV1 [ud.]	EUR/ud.
115.758.14.5	Placa y pulsador: negro mate lacado, revestimiento fácil de limpiar Embellecedor: pulido	Acero inoxidable	24,6	16,4	1,4	1	195,70
115.758.JQ.5	<b>N</b> Placa y pulsador: barnizado en cromo mate, revestimiento fácil de limpiar Embellecedor: cromado brillante	Plástico	24,6	16,4	1,4	1	127,40
115.758.JT.5	Placa y pulsador: blanco mate lacado, revestimiento fácil de limpiar Embellecedor: pulido	Acero inoxidable	24,6	16,4	1,4	1	195,70
115.758.KH.5	Placa y pulsador: cromado brillante Embellecedor: cromado mate	Plástico	24,6	16,4	1,4	1	100,30
115.758.KJ.5	Placa y pulsador: blanco Embellecedor: cromado brillante	Plástico	24,6	16,4	1,4	1	69,70
115.758.KK.5	Placa y pulsador: blanco Embellecedor: dorado	Plástico	24,6	16,4	1,4	1	88,70
115.758.KL.5	Placa: blanco Embellecedor y pulsador: cromado mate	Plástico	24,6	16,4	1,4	1	88,70
115.758.KM.5	Placa y pulsador: negro Embellecedor: cromado brillante	Plástico	24,6	16,4	1,4	1	88,70
115.758.KN.5	Placa y pulsador: cromado mate Embellecedor: cromado brillante	Plástico	24,6	16,4	1,4	1	103,50
115.758.SN.5	Placa y pulsador: cepillado, revestimiento fácil de limpiar Embellecedor: pulido	Acero inoxidable	24,6	16,4	1,4	1	151,10

N: Nuevo, disponible a partir de abril 2020

#### Accesorios complementarios

- Cajón para Geberit DuoFresh stick, para cisterna empotrada Sigma de 12 cm → pág. 76
- Cajón para Geberit DuoFresh stick para cisterna empotrada Sigma 8 cm → pág. 76
- Módulo Geberit DuoFresh con accionamiento automático y cajón para Geberit DuoFresh stick, para cisterna empotrada Sigma 12 cm → pág. 77
- Módulo Geberit DuoFresh con accionamiento automático y cajón para Geberit DuoFresh stick, para cisterna empotrada Sigma 8 cm → pág. 78
- Juego de extensiones Geberit para cisternas empotradas Sigma, Omega y Kappa → pág. 85

### Pulsador Geberit Sigma10, para descarga interrumpible, atornillable

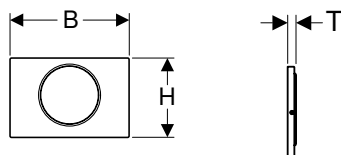

#### Aplicación

- Para el accionamiento de la descarga en cisternas empotradas Geberit Sigma

#### Información técnica

Fuerza de accionamiento	< 20 N
-------------------------	--------

#### Propiedades

- Accionamiento frontal
- Varillas de accionamiento aisladas acústicamente, ajuste rápido sin herramientas

#### Suministro incluye

- Marco de fijación
- 2 patas fijación marco
- Varilla de accionamiento
- Palanca de interrupción
- Juego de tornillo

N.º de art.	Superficie/color	Material	B [cm]	H [cm]	T [cm]	UMV1 [ud.]	EUR/ud.
115.787.SN.5	Placa y pulsador: cepillado, revestimiento fácil de limpiar Embellecedor: pulido	Acero inoxidable	24,6	16,4	1,5	1	172,30

#### Accesorios complementarios

- Juego de extensiones Geberit para cisternas empotradas Sigma, Omega y Kappa → pág. 85

## Pulsadores y sistemas de descarga para inodoro

Pulsadores

Para cisternas empotradas Sigma

### Pulsador Geberit Sigma20, para doble descarga

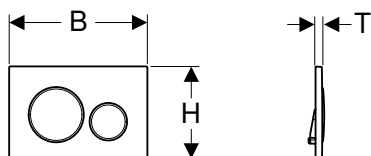

#### Aplicación

- Para el accionamiento de la descarga en cisternas empotradas Geberit Sigma

#### Información técnica

Fuerza de accionamiento	< 20 N
-------------------------	--------

#### Propiedades

- Accionamiento frontal
- Varillas de accionamiento aisladas acústicamente, ajuste rápido sin herramientas

#### Suministro incluye

- Marco de fijación
- 2 patas fijación marco
- 2 varillas de accionamiento

N.º de art.	Superficie/color	Material	B [cm]	H [cm]	T [cm]	UMV1 [ud.]	EUR/ud.
115.882.01.1	<b>N</b> Placa y pulsador: blanco mate lacado, revestimiento fácil de limpiar Embelledor: blanco	Plástico	24,6	16,4	1,2	1	146,30
115.882.11.1	<b>N</b> Placa y pulsador: blanco Embelledor: blanco mate	Plástico	24,6	16,4	1,5	1	89,80
115.882.14.1	Placa y pulsador: negro mate lacado, revestimiento fácil de limpiar Embelledores: cromado brillante	Plástico	24,6	16,4	1,5	1	123,20
115.882.16.1	<b>N</b> Placa y pulsador: negro mate lacado, revestimiento fácil de limpiar Embelledores: negro	Plástico	24,6	16,4	1,5	1	146,30
115.882.DW.1	<b>N</b> Placa y pulsador: negro Embelledores: negro mate	Plástico	24,6	16,4	1,5	1	106,70
115.882.JQ.1	Placa y pulsadores: lacado cromado mate, revestimiento fácil de limpiar Embelledores: cromado brillante	Plástico	24,6	16,4	1,5	1	137,20
115.882.JT.1	Placa y pulsador: blanco mate lacado, revestimiento fácil de limpiar Embelledores: cromado brillante	Plástico	24,6	16,4	1,5	1	123,20
115.882.KH.1	Placa y pulsadores: cromado brillante Embelledores: cromado mate	Plástico	24,6	16,4	1,5	1	102,60
115.882.KJ.1	Placa y pulsadores: blanco Embelledores: cromado brillante	Plástico	24,6	16,4	1,5	1	71,10
115.882.KK.1	Placa y pulsadores: blanco Embelledores: dorado	Plástico	24,6	16,4	1,5	1	85,90
115.882.KL.1	Placa: blanco Embelledores y pulsadores: cromado mate	Plástico	24,6	16,4	1,5	1	85,90
115.882.KM.1	Placa y pulsadores: negro Embelledores: cromado brillante	Plástico	24,6	16,4	1,5	1	85,90
115.882.KN.1	Placa y pulsadores: cromado mate Embelledores: cromado brillante	Plástico	24,6	16,4	1,5	1	102,60
115.882.SN.1	Placa y pulsadores: cepillado, revestimiento fácil de limpiar Embelledores: pulido	Acero inoxidable	24,6	16,4	1,5	1	151,60

N: Nuevo, disponible a partir de abril 2020

#### Accesorios complementarios

- Cajón para Geberit DuoFresh stick, para cisterna empotrada Sigma de 12 cm → pág. 76
- Cajón para Geberit DuoFresh stick para cisterna empotrada Sigma 8 cm → pág. 76
- Módulo Geberit DuoFresh con accionamiento automático y cajón para Geberit DuoFresh stick, para cisterna empotrada Sigma 12 cm → pág. 77
- Módulo Geberit DuoFresh con accionamiento automático y cajón para Geberit DuoFresh stick, para cisterna empotrada Sigma 8 cm → pág. 78
- Juego de extensiones Geberit para cisternas empotradas Sigma, Omega y Kappa → pág. 85



### Pulsador Geberit Sigma20, para doble descarga, atornillable

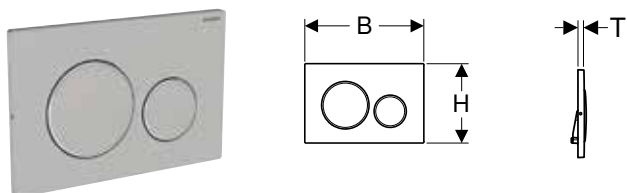

#### Aplicación

- Para el accionamiento de la descarga en cisternas empotradas Geberit Sigma

#### Información técnica

Fuerza de accionamiento	< 20 N
-------------------------	--------

#### Propiedades

- Accionamiento frontal
- Varillas de accionamiento aisladas acústicamente, ajuste rápido sin herramientas

#### Suministro incluye

- Marco de fijación
- 2 patas fijación marco
- 2 varillas de accionamiento
- Juego de tornillo

N.º de art.	Superficie/color	Material	B [cm]	H [cm]	T [cm]	UMV1 [ud.]	EUR/ud.
115.889.SN.1	Placa y pulsadores: cepillado, revestimiento fácil de limpiar Embellecedores: pulido	Acero inoxidable	24,6	16,4	1,5	1	172,50

#### Accesorios complementarios

- Juego de extensiones Geberit para cisternas empotradas Sigma, Omega y Kappa → pág. 85

### Pulsador Geberit Sigma21, para doble descarga, color metálico cromado

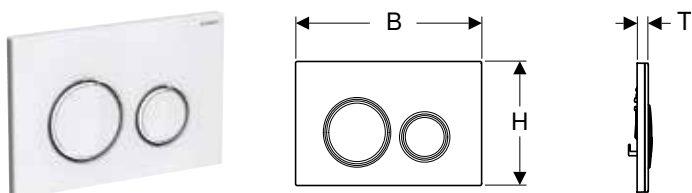

#### Aplicación

- Para el accionamiento de la descarga en cisternas empotradas Geberit Sigma

#### Información técnica

Fuerza de accionamiento	< 20 N
-------------------------	--------

#### Propiedades

- Accionamiento frontal
- Varillas de accionamiento aisladas acústicamente, ajuste rápido sin herramientas

#### Suministro incluye

- Marco de fijación
- 2 patas fijación marco
- 2 varillas de accionamiento

N.º de art.	Superficie/color	Material	a [cm]	B [cm]	H [cm]	T [cm]	UMV1 [ud.]	EUR/ud.
115.884.00.1	Placa base y embellecedores: cromado Placa de cubierta y pulsadores: específico del cliente	Fundición inyectada de zinc	1	24,6	16,4	1	1	207,00
115.884.JM.1	Placa base y embellecedores: cromado Placa de cubierta y pulsadores: pizarra Mustang	Fundición inyectada de zinc/pizarra	1,4	24,6	16,4	1,4	1	319,50
115.884.JV.1	<b>N</b> Placa base y embellecedores: cromado Placa de cubierta y pulsadores: efecto hormigón	Fundición inyectada de zinc/cerámica	1,4	24,6	16,4	1,4	1	319,50
115.884.JX.1	<b>N</b> Placa base y embellecedores: cromado Placa de cubierta y pulsadores: nogal americano	Fundición inyectada de zinc/madera (producto natural)	1,4	24,6	16,4	1,4	1	526,90



## Pulsadores y sistemas de descarga para inodoro

### Pulsadores

Para cisternas empotradas Sigma

N.º de art.	Superficie/color	Material	a [cm]	B [cm]	H [cm]	T [cm]	UMV1 [ud.]	EUR/ud.
115.884.SI.1	Placa base y embellecedores: cromado Placa de cubierta y pulsadores: blanco	Fundición inyectada de zinc/vidrio	1,4	24,6	16,4	1,4	1	248,00
115.884.SJ.1	Placa base y embellecedores: cromado Placa de cubierta y pulsadores: negro	Fundición inyectada de zinc/vidrio	1,4	24,6	16,4	1,4	1	248,00
115.884.TG.1	Placa base y embellecedores: cromado Placa de cubierta y pulsadores: arena	Fundición inyectada de zinc/vidrio	1,4	24,6	16,4	1,4	1	258,60

N: Nuevo, disponible a partir de abril 2020

#### Accesorios complementarios

- Cajón para Geberit DuoFresh stick, para cisterna empotrada Sigma de 12 cm → pág. 76
- Cajón para Geberit DuoFresh stick para cisterna empotrada Sigma 8 cm → pág. 76
- Módulo Geberit DuoFresh con accionamiento automático y cajón para Geberit DuoFresh stick, para cisterna empotrada Sigma 12 cm → pág. 77
- Módulo Geberit DuoFresh con accionamiento automático y cajón para Geberit DuoFresh stick, para cisterna empotrada Sigma 8 cm → pág. 78
- Juego de extensiones Geberit para cisternas empotradas Sigma, Omega y Kappa → pág. 85



- El color y la estructura de los productos naturales pueden variar
- Plazo de entrega, 6 semanas para n.º art. 115.884.JV.1 y 115.884.JX.1

## Nuevo

### Pulsador Geberit Sigma21, para doble descarga, color metálico oro rosado

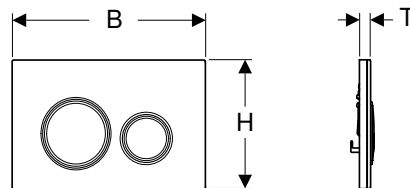

#### Aplicación

- Para el accionamiento de la descarga en cisternas empotradas Geberit Sigma

#### Información técnica

Fuerza de accionamiento	< 20 N
-------------------------	--------

#### Propiedades

- Accionamiento frontal
- Placa base con revestimiento fácil de limpiar
- Varillas de accionamiento aisladas acústicamente, ajuste rápido sin herramientas

#### Suministro incluye

- Marco de fijación
- 2 patas fijación marco
- 2 varillas de accionamiento

N.º de art.	Superficie/color	Material	a [cm]	B [cm]	H [cm]	T [cm]	UMV1 [ud.]	EUR/ud.
115.650.00.1	Placa base y embellecedores: oro rosado Placa de cubierta y pulsadores: específico del cliente	Fundición inyectada de zinc	1	24,6	16,4	1	1	434,50
115.650.JM.1	Placa base y embellecedores: oro rosado Placa de cubierta y pulsadores: pizarra Mustang	Fundición inyectada de zinc/pizarra	1,4	24,6	16,4	1,4	1	547,00
115.650.JV.1	Placa base y embellecedores: oro rosado Placa de cubierta y pulsadores: efecto hormigón	Fundición inyectada de zinc/cerámica	1,4	24,6	16,4	1,4	1	547,00
115.650.JX.1	Placa base y embellecedores: oro rosado Placa de cubierta: nogal americano	Fundición inyectada de zinc/madera (producto natural)	1,4	24,6	16,4	1,4	1	754,40
115.650.SI.1	Placa base y embellecedores: oro rosado Placa de cubierta y pulsadores: blanco	Fundición inyectada de zinc/vidrio	1,4	24,6	16,4	1,4	1	486,10
115.650.SJ.1	Placa base y embellecedores: oro rosado Placa de cubierta y pulsadores: negro	Fundición inyectada de zinc/vidrio	1,4	24,6	16,4	1,4	1	486,10

N: Nuevo, disponible: 115.650.SI.1 a partir de abril 2020; 115.650.SJ.1 a partir de abril 2020; 115.650.JM.1 a partir de abril 2020; 115.650.JV.1 a partir de abril 2020; 115.650.JX.1 a partir de abril 2020; 115.650.00.1 a partir de febrero 2020;

**Accesorios complementarios**

- Cajón para Geberit DuoFresh stick, para cisterna empotrada Sigma de 12 cm → pág. 76
- Cajón para Geberit DuoFresh stick para cisterna empotrada Sigma 8 cm → pág. 76
- Módulo Geberit DuoFresh con accionamiento automático y cajón para Geberit DuoFresh stick, para cisterna empotrada Sigma 12 cm → pág. 77
- Módulo Geberit DuoFresh con accionamiento automático y cajón para Geberit DuoFresh stick, para cisterna empotrada Sigma 8 cm → pág. 78
- Juego de extensiones Geberit para cisternas empotradas Sigma, Omega y Kappa → pág. 85



- El color y la estructura de los productos naturales pueden variar
- Plazo de entrega, 6 semanas

**Nuevo**

**Pulsador Geberit Sigma21, para doble descarga, color metálico cromado negro**

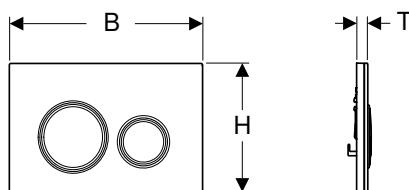

**Aplicación**

- Para el accionamiento de la descarga en cisternas empotradas Geberit Sigma

**Información técnica**

Fuerza de accionamiento	< 20 N
-------------------------	--------

**Propiedades**

- Accionamiento frontal
- Placa base con revestimiento fácil de limpiar
- Varillas de accionamiento aisladas acústicamente, ajuste rápido sin herramientas

**Suministro incluye**

- Marco de fijación
- 2 patas fijación marco
- 2 varillas de accionamiento

N.º de art.	Superficie/color	Material	a [cm]	B [cm]	H [cm]	T [cm]	UMV1 [ud.]	EUR/ud.
115.651.00.1	Placa base y embellecedores: cromado negro Placa de cubierta y pulsadores: específico del cliente	Fundición inyectada de zinc	1	24,6	16,4	1	1	434,50
115.651.JM.1	Placa base y embellecedores: cromado negro Placa de cubierta y pulsadores: pizarra Mustang	Fundición inyectada de zinc/pizarra	1,4	24,6	16,4	1,4	1	547,00
115.651.JV.1	Placa base y embellecedores: cromado negro Placa de cubierta y pulsadores: efecto hormigón	Fundición inyectada de zinc/cerámica	1,4	24,6	16,4	1,4	1	547,00
115.651.JX.1	Placa base y embellecedores: cromado negro Placa de cubierta y pulsadores: nogal americano	Fundición inyectada de zinc/madera (producto natural)	1,4	24,6	16,4	1,4	1	754,40
115.651.SI.1	Placa base y embellecedores: cromado negro Placa de cubierta y pulsadores: blanco	Fundición inyectada de zinc/vidrio	1,4	24,6	16,4	1,4	1	486,10
115.651.SJ.1	Placa base y embellecedores: cromado negro Placa de cubierta y pulsadores: negro	Fundición inyectada de zinc/vidrio	1,4	24,6	16,4	1,4	1	486,10

N: Nuevo, disponible: 115.651.SI.1 a partir de abril 2020; 115.651.SJ.1 a partir de abril 2020; 115.651.JM.1 a partir de abril 2020; 115.651.JV.1 a partir de abril 2020; 115.651.JX.1 a partir de abril 2020; 115.651.00.1 a partir de febrero 2020;

**Accesorios complementarios**

- Cajón para Geberit DuoFresh stick, para cisterna empotrada Sigma de 12 cm → pág. 76
- Cajón para Geberit DuoFresh stick para cisterna empotrada Sigma 8 cm → pág. 76
- Módulo Geberit DuoFresh con accionamiento automático y cajón para Geberit DuoFresh stick, para cisterna empotrada Sigma 12 cm → pág. 77
- Módulo Geberit DuoFresh con accionamiento automático y cajón para Geberit DuoFresh stick, para cisterna empotrada Sigma 8 cm → pág. 78
- Juego de extensiones Geberit para cisternas empotradas Sigma, Omega y Kappa → pág. 85



- El color y la estructura de los productos naturales pueden variar
- Plazo de entrega, 6 semanas

**Nuevo**

## Pulsador Geberit Sigma21, para doble descarga, color metálico latón

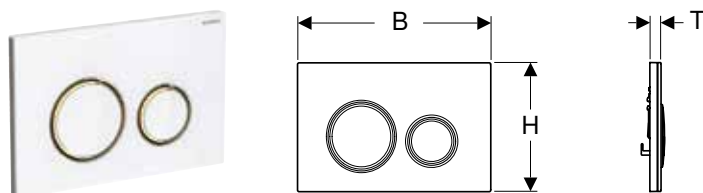

### Aplicación

- Para el accionamiento de la descarga en cisternas empotradas Geberit Sigma

### Información técnica

Fuerza de accionamiento	< 20 N
-------------------------	--------

### Propiedades

- Accionamiento frontal
- Placa base con revestimiento fácil de limpiar
- Varillas de accionamiento aisladas acústicamente, ajuste rápido sin herramientas

### Suministro incluye

- Marco de fijación
- 2 patas fijación marco
- 2 varillas de accionamiento

N.º de art.	Superficie/color	Material	a [cm]	B [cm]	H [cm]	T [cm]	UMV1 [ud.]	EUR/ud.
115.652.00.1	Placa base y embellecedores: latón Placa de cubierta y pulsadores: específico del cliente	Fundición inyectada de zinc	1	24,6	16,4	1	1	434,50
115.652.JM.1	Placa base y embellecedores: latón Placa de cubierta y pulsadores: pizarra Mustang	Fundición inyectada de zinc/pizarra	1,4	24,6	16,4	1,4	1	547,00
115.652.JV.1	Placa base y embellecedores: latón Placa de cubierta y pulsadores: efecto hormigón	Fundición inyectada de zinc/cerámica	1,4	24,6	16,4	1,4	1	547,00
115.652.JX.1	Placa base y embellecedores: latón Placa de cubierta y pulsadores: nogal americano	Fundición inyectada de zinc/madera (producto natural)	1,4	24,6	16,4	1,4	1	754,40
115.652.SI.1	Placa base y embellecedores: latón Placa de cubierta y pulsadores: blanco	Fundición inyectada de zinc/vidrio	1,4	24,6	16,4	1,4	1	486,10
115.652.SJ.1	Placa base y embellecedores: latón Placa de cubierta y pulsadores: negro	Fundición inyectada de zinc/vidrio	1,4	24,6	16,4	1,4	1	486,10

N: Nuevo, disponible: 115.652.SI.1 a partir de abril 2020; 115.652.SJ.1 a partir de abril 2020; 115.652.JM.1 a partir de abril 2020; 115.652.JV.1 a partir de abril 2020; 115.652.JX.1 a partir de abril 2020; 115.652.00.1 a partir de febrero 2020;

### Accesorios complementarios

- Cajón para Geberit DuoFresh stick, para cisterna empotrada Sigma de 12 cm → pág. 76
- Cajón para Geberit DuoFresh stick para cisterna empotrada Sigma 8 cm → pág. 76
- Módulo Geberit DuoFresh con accionamiento automático y cajón para Geberit DuoFresh stick, para cisterna empotrada Sigma 12 cm → pág. 77
- Módulo Geberit DuoFresh con accionamiento automático y cajón para Geberit DuoFresh stick, para cisterna empotrada Sigma 8 cm → pág. 78
- Juego de extensiones Geberit para cisternas empotradas Sigma, Omega y Kappa → pág. 85



- El color y la estructura de los productos naturales pueden variar
- Plazo de entrega, 6 semanas

## Pulsador Geberit Sigma30, para doble descarga

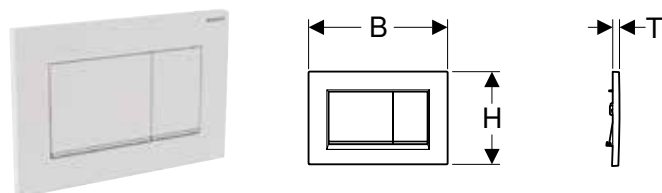

### Aplicación

- Para el accionamiento de la descarga en cisternas empotradas Geberit Sigma

### Información técnica

Fuerza de accionamiento	< 20 N
-------------------------	--------

### Propiedades

- Accionamiento frontal
- Varillas de accionamiento aisladas acústicamente, ajuste rápido sin herramientas

**Suministro incluye**

- Marco de fijación
- 2 patas fijación marco
- 2 varillas de accionamiento

N.º de art.	Superficie/color	Material	B [cm]	H [cm]	T [cm]	UMV1 [ud.]	EUR/ud.
115.883.01.1	N Placa y pulsador: blanco mate lacado, revestimiento fácil de limpiar Molduras: blanco	Plástico	24,6	16,4	1,2	1	165,00
115.883.11.1	N Placa y pulsador: blanco Molduras: blanco mate	Plástico	24,6	16,4	1,2	1	107,00
115.883.14.1	Placa y pulsador: negro mate lacado, revestimiento fácil de limpiar Molduras: cromado brillante	Plástico	24,6	16,4	1,2	1	141,00
115.883.16.1	N Placa y pulsador: negro mate lacado, revestimiento fácil de limpiar Moldura: negra	Plástico	24,6	16,4	1,2	1	165,00
115.883.DW.1	N Placa y pulsador: negro Moldura: negra mate	Plástico	24,6	16,4	1,2	1	125,30
115.883.JQ.1	Placa y pulsadores: lacado cromado mate, revestimiento fácil de limpiar Molduras: cromado brillante	Plástico	24,6	16,4	1,2	1	153,60
115.883.JT.1	Placa y pulsador: blanco mate lacado, revestimiento fácil de limpiar Molduras: cromado brillante	Plástico	24,6	16,4	1,2	1	141,00
115.883.KH.1	Placa y pulsadores: cromado brillante Molduras: cromado mate	Plástico	24,6	16,4	1,2	1	117,10
115.883.KJ.1	Placa y pulsadores: blanco Molduras: cromado brillante	Plástico	24,6	16,4	1,2	1	88,90
115.883.KK.1	Placa y pulsadores: blanco Molduras: dorado	Plástico	24,6	16,4	1,2	1	104,10
115.883.KL.1	Placa: blanco Pulsadores y molduras: cromado mate	Plástico	24,6	16,4	1,2	1	104,10
115.883.KM.1	Placa y pulsadores: negro Molduras: cromado brillante	Plástico	24,6	16,4	1,2	1	104,60
115.883.KN.1	Placa y pulsadores: cromado mate Molduras: cromado brillante	Plástico	24,6	16,4	1,2	1	117,10

N: Nuevo, disponible a partir de abril 2020

**Accesorios complementarios**

- Cajón para Geberit DuoFresh stick, para cisterna empotrada Sigma de 12 cm → pág. 76
- Cajón para Geberit DuoFresh stick para cisterna empotrada Sigma 8 cm → pág. 76
- Módulo Geberit DuoFresh con accionamiento automático y cajón para Geberit DuoFresh stick, para cisterna empotrada Sigma 12 cm → pág. 77
- Módulo Geberit DuoFresh con accionamiento automático y cajón para Geberit DuoFresh stick, para cisterna empotrada Sigma 8 cm → pág. 78
- Juego de extensiones Geberit para cisternas empotradas Sigma, Omega y Kappa → pág. 85

**Pulsador Geberit Sigma30, para descarga interrumpible, atornillable**

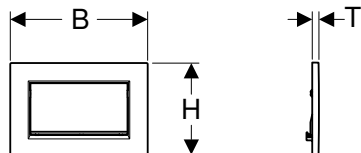

**Aplicación**

- Para el accionamiento de la descarga en cisternas empotradas Geberit Sigma

**Información técnica**

Fuerza de accionamiento	< 20 N
-------------------------	--------

**Propiedades**

- Accionamiento frontal
- Varillas de accionamiento aisladas acústicamente, ajuste rápido sin herramientas

**Suministro incluye**

- Marco de fijación
- 2 patas fijación marco
- Varilla de accionamiento
- Palanca de interrupción
- Juego de tornillo



## Pulsadores y sistemas de descarga para inodoro

### Pulsadores

Para cisternas empotradas Sigma

N.º de art.	Superficie/color	Material	B [cm]	H [cm]	T [cm]	UMV1 [ud.]	EUR/ud.
115.893.14.1	Placa y pulsador: negro mate lacado, revestimiento fácil de limpiar Molduras: cromado brillante	Fundición inyectada de zinc	24,6	16,4	1,2	1	191,50
115.893.45.1	Dorado	Fundición inyectada de zinc	24,6	16,4	1,2	1	2017,10
115.893.JT.1	Placa y pulsador: blanco mate lacado, revestimiento fácil de limpiar Molduras: cromado brillante	Fundición inyectada de zinc	24,6	16,4	1,2	1	191,50
115.893.KJ.1	Placa y pulsador: blanco Molduras: cromado brillante	Fundición inyectada de zinc	24,6	16,4	1,2	1	151,90
115.893.KX.1	Placa y pulsador: cromado, cepillado, revestimiento fácil de limpiar Molduras: cromado brillante	Fundición inyectada de zinc	24,6	16,4	1,2	1	195,40
115.893.KY.1	Placa y pulsador: cromado brillante Molduras: cromado, cepillado	Fundición inyectada de zinc	24,6	16,4	1,2	1	195,40

### Accesorios complementarios

- Juego de extensiones Geberit para cisternas empotradas Sigma, Omega y Kappa → pág. 85

## Pulsador Geberit Sigma50, para doble descarga, color metálico cromado

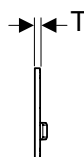
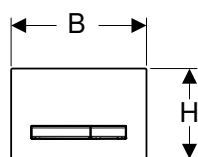

### Aplicación

- Para el accionamiento de la descarga en cisternas empotradas Geberit Sigma

### Información técnica

Fuerza de accionamiento	< 20 N
-------------------------	--------

### Propiedades

- Accionamiento frontal
- Pulsadores con revestimiento easy-to-clean
- Varillas de accionamiento aisladas acústicamente, ajuste rápido sin herramientas

### Suministro incluye

- Marco de fijación
- 2 patas fijación marco
- 2 varillas de accionamiento

N.º de art.	Superficie/color	Material	a [cm]	B [cm]	H [cm]	T [cm]	UMV1 [ud.]	EUR/ud.
115.788.00.2	Placa base y pulsadores: cromado Placa de cubierta: específico del cliente	Fundición inyectada de zinc	1	24,6	16,4	1	1	207,00
115.788.11.2	Placa base y pulsadores: cromado Placa de cubierta: blanco	Fundición inyectada de zinc/plástico	1,3	24,6	16,4	1,3	1	198,40
115.788.21.2	Placa base y pulsadores: cromado Placa de cubierta: cromado brillante	Fundición inyectada de zinc/latón	1,2	24,6	16,4	1,2	1	306,40
115.788.DW.2	Placa base y pulsadores: cromado Placa de cubierta: negro	Fundición inyectada de zinc/plástico	1,3	24,6	16,4	1,3	1	198,40
115.788.GH.2	Placa base y pulsadores: cromado Cover plate: chrome-plated, brushed, easy-to-clean coated	Fundición inyectada de zinc/latón	1,2	24,6	16,4	1,2	1	306,40
115.788.JM.2	Placa base y pulsadores: cromado Placa de cubierta: pizarra Mustang	Fundición inyectada de zinc/pizarra	1,4	24,6	16,4	1,4	1	319,50
115.788.JV.2	<b>N</b> Placa base y pulsadores: cromado Placa de cubierta: efecto hormigón	Fundición inyectada de zinc/cerámica	1,4	24,6	16,4	1,4	1	319,50
115.788.JX.2	<b>N</b> Placa base y pulsadores: cromado Placa de cubierta: nogal americano	Fundición inyectada de zinc/madera (producto natural)	1,4	24,6	16,4	1,4	1	526,90
115.788.SD.2	Placa base y pulsadores: cromado Placa de cubierta: vidrio ahumado con efecto espejo	Fundición inyectada de zinc/vidrio	1,4	24,6	16,4	1,4	1	258,60
115.788.SQ.2	Placa base y pulsadores: cromado Placa de cubierta: umbra	Fundición inyectada de zinc/vidrio	1,4	24,6	16,4	1,4	1	258,60
115.788.TG.2	Placa base y pulsadores: cromado Placa de cubierta: arena	Fundición inyectada de zinc/vidrio	1,4	24,6	16,4	1,4	1	258,60

N: Nuevo, disponible a partir de abril 2020

**Accesorios complementarios**

- Cajón para Geberit DuoFresh stick, para cisterna empotrada Sigma de 12 cm → pág. 76
- Cajón para Geberit DuoFresh stick para cisterna empotrada Sigma 8 cm → pág. 76
- Módulo Geberit DuoFresh con accionamiento automático y cajón para Geberit DuoFresh stick, para cisterna empotrada Sigma 12 cm → pág. 77
- Módulo Geberit DuoFresh con accionamiento automático y cajón para Geberit DuoFresh stick, para cisterna empotrada Sigma 8 cm → pág. 78
- Juego de extensiones Geberit para cisternas empotradas Sigma, Omega y Kappa → pág. 85



- Disponible Pulsador Geberit Sigma50, para doble descarga, personalizable con marco, consultar
- El color y la estructura de los productos naturales pueden variar
- Plazo de entrega, 6 semanas para n.º art. 115.788.JV.2 y 115.788.JX.2

**Nuevo**

**Pulsador Geberit Sigma50, para doble descarga, color metálico oro rosado**

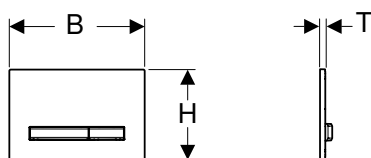

**Aplicación**

- Para el accionamiento de la descarga en cisternas empotradas Geberit Sigma

**Información técnica**

Fuerza de accionamiento	< 20 N
-------------------------	--------

**Propiedades**

- Accionamiento frontal
- Pulsador y placa base con revestimiento fácil de limpiar
- Varillas de accionamiento aisladas acústicamente, ajuste rápido sin herramientas

**Suministro incluye**

- Marco de fijación
- 2 patas fijación marco
- 2 varillas de accionamiento

N.º de art.	Superficie/color	Material	a [cm]	B [cm]	H [cm]	T [cm]	UMV1 [ud.]	EUR/ud.
115.670.00.2	Placa base y pulsadores: oro rosado Placa de cubierta: específico del cliente	Fundición inyectada de zinc	1	26,6	16,4	1	1	434,50
115.670.11.2	Placa base y pulsadores: oro rosado Placa de cubierta: blanco	Fundición inyectada de zinc/ plástico	1,3	24,6	16,4	1,3	1	434,50
115.670.DW.2	Placa base y pulsadores: oro rosado Placa de cubierta: negro	Fundición inyectada de zinc/ plástico	1,3	24,6	16,4	1,3	1	434,50
115.670.JM.2	Placa base y pulsadores: oro rosado Placa de cubierta: pizarra Mustang	Fundición inyectada de zinc/ pizarra	1,4	26,6	16,4	1,4	1	547,00
115.670.JV.2	Placa base y pulsadores: oro rosado Placa de cubierta: efecto hormigón	Fundición inyectada de zinc/ cerámica	1,4	26,6	16,4	1,4	1	547,00
115.670.JX.2	Placa base y pulsadores: oro rosado Placa de cubierta: nogal americano	Fundición inyectada de zinc/ madera (producto natural)	1,4	26,6	16,4	1,4	1	754,40

N: Nuevo, disponible: 115.670.11.2 a partir de abril 2020; 115.670.DW.2 a partir de abril 2020; 115.670.JM.2 a partir de abril 2020; 115.670.JV.2 a partir de abril 2020; 115.670.JX.2 a partir de abril 2020; 115.670.00.2 a partir de febrero 2020;

**Accesorios complementarios**

- Cajón para Geberit DuoFresh stick, para cisterna empotrada Sigma de 12 cm → pág. 76
- Cajón para Geberit DuoFresh stick para cisterna empotrada Sigma 8 cm → pág. 76
- Módulo Geberit DuoFresh con accionamiento automático y cajón para Geberit DuoFresh stick, para cisterna empotrada Sigma 12 cm → pág. 77
- Módulo Geberit DuoFresh con accionamiento automático y cajón para Geberit DuoFresh stick, para cisterna empotrada Sigma 8 cm → pág. 78
- Juego de extensiones Geberit para cisternas empotradas Sigma, Omega y Kappa → pág. 85



- El color y la estructura de los productos naturales pueden variar
- Plazo de entrega, 6 semanas

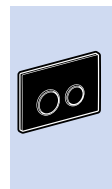

**Nuevo**

## Pulsador Geberit Sigma50, para doble descarga, color metálico cromado negro

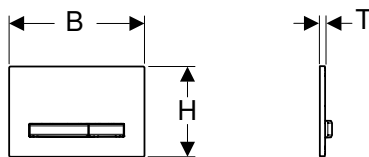

### Aplicación

- Para el accionamiento de la descarga en cisternas empotradas Geberit Sigma

### Información técnica

Fuerza de accionamiento	< 20 N
-------------------------	--------

### Propiedades

- Accionamiento frontal
- Pulsador y placa base con revestimiento fácil de limpiar
- Varillas de accionamiento aisladas acústicamente, ajuste rápido sin herramientas

### Suministro incluye

- Marco de fijación
- 2 patas fijación marco
- 2 varillas de accionamiento

N.º de art.	Superficie/color	Material	a [cm]	B [cm]	H [cm]	T [cm]	UMV1 [ud.]	EUR/ud.
115.671.00.2	Placa base y pulsadores: cromado negro Placa de cubierta: específico del cliente	Fundición inyectada de zinc	1	26,6	16,4	1	1	434,50
115.671.11.2	Placa base y pulsadores: cromado negro Placa de cubierta: blanco	Fundición inyectada de zinc/ plástico	1,3	24,6	16,4	1,3	1	434,50
115.671.DW.2	Placa base y pulsadores: cromado negro Placa de cubierta: negro	Fundición inyectada de zinc/ plástico	1,3	24,6	16,4	1,3	1	434,50
115.671.JM.2	Placa base y pulsadores: cromado negro Placa de cubierta: pizarra Mustang	Fundición inyectada de zinc/ pizarra	1,4	26,6	16,4	1,4	1	547,00
115.671.JV.2	Placa base y pulsadores: cromado negro Placa de cubierta: efecto hormigón	Fundición inyectada de zinc/ cerámica	1,4	26,6	16,4	1,4	1	547,00
115.671.JX.2	Placa base y pulsadores: cromado negro Placa de cubierta: nogal americano	Fundición inyectada de zinc/ madera (producto natural)	1,4	26,6	16,4	1,4	1	754,40

N: Nuevo, disponible: 115.671.11.2 a partir de abril 2020; 115.671.DW.2 a partir de abril 2020; 115.671.JM.2 a partir de abril 2020; 115.671.JV.2 a partir de abril 2020; 115.671.JX.2 a partir de abril 2020; 115.671.00.2 a partir de febrero 2020;

### Accesorios complementarios

- Cajón para Geberit DuoFresh stick, para cisterna empotrada Sigma de 12 cm → pág. 76
- Cajón para Geberit DuoFresh stick para cisterna empotrada Sigma 8 cm → pág. 76
- Módulo Geberit DuoFresh con accionamiento automático y cajón para Geberit DuoFresh stick, para cisterna empotrada Sigma 12 cm → pág. 77
- Módulo Geberit DuoFresh con accionamiento automático y cajón para Geberit DuoFresh stick, para cisterna empotrada Sigma 8 cm → pág. 78
- Juego de extensiones Geberit para cisternas empotradas Sigma, Omega y Kappa → pág. 85



- El color y la estructura de los productos naturales pueden variar
- Plazo de entrega, 6 semanas

**Nuevo**

## Pulsador Geberit Sigma50, para doble descarga, color metálico latón

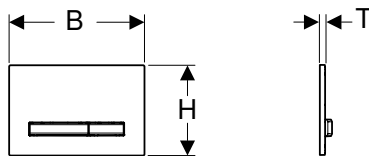

### Aplicación

- Para el accionamiento de la descarga en cisternas empotradas Geberit Sigma

### Información técnica

Fuerza de accionamiento	< 20 N
-------------------------	--------

### Propiedades

- Accionamiento frontal
- Pulsador y placa base con revestimiento fácil de limpiar
- Varillas de accionamiento aisladas acústicamente, ajuste rápido sin herramientas



**Suministro incluye**

- Marco de fijación
- 2 patas fijación marco
- 2 varillas de accionamiento

N.º de art.	Superficie/color	Material	a [cm]	B [cm]	H [cm]	T [cm]	UMV1 [ud.]	EUR/ud.
115.672.00.2	Placa base y pulsadores: latón Placa de cubierta: específico del cliente	Fundición inyectada de zinc	1	26,6	16,4	1	1	434,50
115.672.11.2	Placa base y pulsadores: latón Placa de cubierta: blanco	Fundición inyectada de zinc/ plástico	1,3	24,6	16,4	1,3	1	434,50
115.672.DW.2	Placa base y pulsadores: latón Placa de cubierta: negro	Fundición inyectada de zinc/ plástico	1,3	24,6	16,4	1,3	1	434,50
115.672.JM.2	Placa base y pulsadores: latón Placa de cubierta: pizarra Mustang	Fundición inyectada de zinc/ pizarra	1,4	26,6	16,4	1,4	1	547,00
115.672.JV.2	Placa base y pulsadores: latón Placa de cubierta: efecto hormigón	Fundición inyectada de zinc/ cerámica	1,4	26,6	16,4	1,4	1	547,00
115.672.JX.2	Placa base y pulsadores: latón Placa de cubierta: nogal americano	Fundición inyectada de zinc/ madera (producto natural)	1,4	26,6	16,4	1,4	1	754,40

N: Nuevo, disponible: 115.672.11.2 a partir de abril 2020; 115.672.DW.2 a partir de abril 2020; 115.672.JM.2 a partir de abril 2020; 115.672.JV.2 a partir de abril 2020; 115.672.JX.2 a partir de abril 2020; 115.672.00.2 a partir de febrero 2020;

**Accesorios complementarios**

- Cajón para Geberit DuoFresh stick, para cisterna empotrada Sigma de 12 cm → pág. 76
- Cajón para Geberit DuoFresh stick para cisterna empotrada Sigma 8 cm → pág. 76
- Módulo Geberit DuoFresh con accionamiento automático y cajón para Geberit DuoFresh stick, para cisterna empotrada Sigma 12 cm → pág. 77
- Módulo Geberit DuoFresh con accionamiento automático y cajón para Geberit DuoFresh stick, para cisterna empotrada Sigma 8 cm → pág. 78
- Juego de extensiones Geberit para cisternas empotradas Sigma, Omega y Kappa → pág. 85



- El color y la estructura de los productos naturales pueden variar
- Plazo de entrega, 6 semanas

**Pulsador Geberit Sigma60, para doble descarga, enrasado**

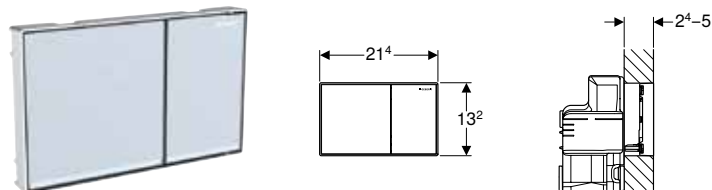

**Aplicación**

- Para el accionamiento de la descarga en cisternas empotradas Geberit Sigma 8 cm, serie de fabricación 2016
- Para el accionamiento de la descarga en cisternas empotradas Geberit Sigma 12 cm
- Para grosores de revestimiento 24–50 mm
- No adecuado para bastidores para inodoros suspendidos Geberit Duofix sin barreras

**Propiedades**

- Serie de fabricación 2016
- Accionamiento frontal
- Pulsador enrasado
- Varillas de accionamiento aisladas acústicamente, ajuste rápido sin herramientas

**Suministro incluye**

- Marco de compensación
- 2 distanciadores
- 2 patas fijación marco
- 2 varillas de accionamiento
- Tapa de protección
- Material de fijación

N.º de art.	Superficie/color	Material	UMV1 [ud.]	EUR/ud.
115.640.GH.1	Pulsadores: cromado, cepillado, revestimiento fácil de limpiar Molduras y bastidor: cromado brillante	Fundición inyectada de zinc	1	393,80
115.640.SI.1	Pulsadores: blanco Molduras: espejado Bastidor: cromado brillante	Fundición inyectada de zinc/vidrio	1	393,80
115.640.SJ.1	Pulsadores: negro Molduras: espejado Bastidor: cromado brillante	Fundición inyectada de zinc/vidrio	1	406,60
115.640.SQ.1	Pulsadores: umbra Molduras: espejado Bastidor: cromado brillante	Fundición inyectada de zinc/vidrio	1	406,60

**Pedido adicional**

- Juego de instalación Geberit, enrasado, para cisterna empotrada Sigma 12 cm → pág. 74

**Accesorios complementarios**

- Marco Geberit para pulsador Sigma60 → pág. 74

## Pulsadores y sistemas de descarga para inodoro

Pulsadores

Para cisternas empotradas Sigma

### Juego de instalación Geberit, enrasado, para cisterna empotrada Sigma 12 cm



#### Suministro incluye

- 2 anclajes de fijación
- Soporte
- Cajetín premontaje

N.º de art.

UMV1 EUR/ud.  
[ud.]

243.168.00.1

1 11,90

### Marco Geberit para pulsador Sigma60

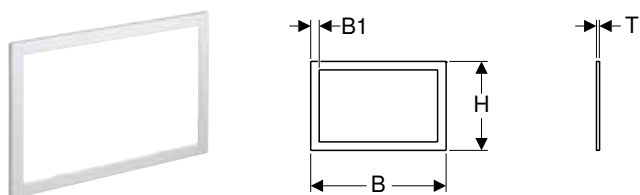

#### Aplicación

- Para pulsadores Geberit Sigma60, serie de fabricación 2016
- Para cubrir los bordes de baldosas imperfectos

N.º de art.	Superficie/color	Material	B [cm]	B1 [cm]	H [cm]	T [cm]	UMV1 [ud.]	EUR/ud.
115.641.21.1	Cromado brillante	Fundición inyectada de zinc	24	1,5	15,7	0,6	1	128,80
115.641.GH.1	Cromado, cepillado, revestimiento fácil de limpiar	Fundición inyectada de zinc	24	1,5	15,7	0,6	1	124,80

### Pulsador Geberit Sigma70 para doble descarga, para cisterna empotrada Sigma 12 cm

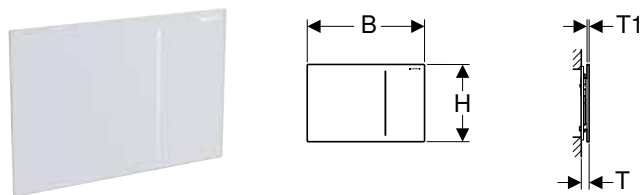

#### Aplicación

- Para el accionamiento de la descarga en cisternas empotradas Geberit Sigma 12 cm
- Para accionamiento de la descarga con mayor comodidad
- No adecuado para ámbito semipúblico y público

#### Información técnica

Presión dinámica	1-6 bar
Fuerza de accionamiento	< 10 N

#### Propiedades

- Accionamiento frontal
- Mecanismo elevador silencioso
- Servo elevador hidráulico para fuerzas de accionamiento mínimas
- Accionamiento de la descarga neumático
- Se puede montar sin herramientas

#### Suministro incluye

- Servo elevador hidráulico
- Kit de conexión de suministro
- Tapa de protección
- Marco de fijación
- 2 patas fijación marco
- Complementos de montaje

N.º de art.	Superficie/color	Material	B [cm]	H [cm]	T [cm]	T1 [cm]	UMV1 [ud.]	EUR/ud.
115.620.00.1	Personalizable	–	24	15,8	1,1	0,4	1	305,00
115.620.FW.1	Cepillado, con revestimiento fácil de limpiar	Acero inoxidable	24	15,8	1,1	0,4	1	385,00
115.620.SI.1	Blanco	Vidrio	24	15,8	1,1	0,4	1	330,00
115.620.SJ.1	Negro	Vidrio	24	15,8	1,1	0,4	1	334,00
115.620.SQ.1	Umbral	Vidrio	24	15,8	1,1	0,4	1	334,00



- Para instalaciones de suministro con grupos de presión, consultar

### Pulsador Geberit Sigma70 para doble descarga, para cisterna empotrada Sigma 8 cm

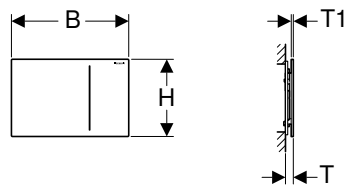

#### Aplicación

- Para el accionamiento de la descarga en cisternas empotradas Geberit Sigma 8 cm
- Para accionamiento de la descarga con mayor comodidad
- No adecuado para ámbito semipúblico y público

#### Información técnica

Presión dinámica	1–6 bar
Fuerza de accionamiento	< 10 N

#### Propiedades

- Accionamiento frontal
- Mecanismo elevador silencioso
- Servo elevador hidráulico para fuerzas de accionamiento mínimas
- Accionamiento de la descarga neumático
- Se puede montar sin herramientas

#### Suministro incluye

- Servo elevador hidráulico
- Kit de conexión de suministro
- Tapa de protección
- Marco de fijación
- 2 patas fijación marco
- Complementos de montaje

N.º de art.	Superficie/color	Material	B [cm]	H [cm]	T [cm]	T1 [cm]	UMV1 [ud.]	EUR/ud.
115.625.00.1	Personalizable	–	24	15,8	1,1	0,4	1	305,60
115.625.FW.1	Cepillado, con revestimiento fácil de limpiar	Acero inoxidable	24	15,8	1,1	0,4	1	400,00
115.625.SI.1	Blanco	Vidrio	24	15,8	1,1	0,4	1	337,00
115.625.SJ.1	Negro	Vidrio	24	15,8	1,1	0,4	1	337,00
115.625.SQ.1	Umbral	Vidrio	24	15,8	1,1	0,4	1	342,20



- Para instalaciones de suministro con grupos de presión, consultar

### Cajón para Geberit DuoFresh stick para cisterna empotrada Sigma 8 cm



#### Aplicación

- Para cisternas empotradas Geberit Sigma 8 cm
- Para la inserción de Geberit DuoFresh Stick sin cloro ni componentes oxidantes
- Para pulsadores Geberit Sigma01
- Para pulsadores Geberit Sigma10
- Para pulsadores Geberit Sigma20
- Para pulsadores Geberit Sigma21
- Para pulsadores Geberit Sigma30
- Para pulsadores Geberit Sigma50

#### Propiedades

- Accionamiento frontal
- Geberit DuoFresh Stick conectable sin herramientas

#### Suministro incluye

- Marco de fijación con mecanismo giratorio
- Tapa de protección
- Receptáculo para Geberit DuoFresh stick
- Cajón con soporte para Geberit DuoFresh stick

N.º de art.	Superficie/color	UMV1 [ud.]	EUR/ud.
115.063.21.1	Cromado brillante	1	69,50
115.063.BZ.1	Gris antracita RAL 7016	1	62,00

#### Accesorios complementarios

- Geberit DuoFresh stick → pág. 85

### Cajón para Geberit DuoFresh stick, para cisterna empotrada Sigma de 12 cm



#### Aplicación

- Para cisternas empotradas Geberit Sigma 12 cm (a partir del año de fabricación 2008)
- Para la inserción de Geberit DuoFresh Stick sin cloro ni componentes oxidantes
- Para pulsadores Geberit Sigma01
- Para pulsadores Geberit Sigma10
- Para pulsadores Geberit Sigma20
- Para pulsadores Geberit Sigma21
- Para pulsadores Geberit Sigma30
- Para pulsadores Geberit Sigma50

#### Propiedades

- Accionamiento frontal
- Geberit DuoFresh Stick conectable sin herramientas

#### Suministro incluye

- Marco de fijación con mecanismo giratorio
- Tapa de protección
- Receptáculo para Geberit DuoFresh stick
- Cajón con soporte para Geberit DuoFresh stick

N.º de art.	Superficie/color	UMV1 [ud.]	EUR/ud.
115.062.21.1	Cromado brillante	1	69,50
115.062.BZ.1	Gris antracita RAL 7016	1	62,00

#### Accesorios complementarios

- Geberit DuoFresh stick → pág. 85

## Módulo Geberit DuoFresh con accionamiento automático y cajón para Geberit DuoFresh stick, para cisterna empotrada Sigma12 cm



### Aplicación

- Para cisternas empotradas Geberit Sigma 12 cm (a partir del año de fabricación 2008)
- Para la extracción directa de olores de inodoros cerámicos
- Para la inserción de Geberit DuoFresh Stick sin cloro ni componentes oxidantes
- Para pulsadores Geberit Sigma01
- Para pulsadores Geberit Sigma10
- Para pulsadores Geberit Sigma20
- Para pulsadores Geberit Sigma21
- Para pulsadores Geberit Sigma30
- Para pulsadores Geberit Sigma50

### Información técnica

Clase de protección	III
Grado de protección	IPX4
Tensión de servicio	12 V CC
Potencia de entrada	7 W
Potencia de entrada en espera	≤ 0,5 W

### Propiedades

- Accionamiento frontal
- Unidad de extracción de olores con sistema de filtrado integrada en la cisterna empotrada
- Unidad de extracción montable sin herramientas
- Compatible con la aplicación Geberit Home
- La extracción de olores puede activarse con la detector de usuario
- Neutralización de olores con filtro de panel de cerámica
- Filtro de panel de cerámica para neutralización de olores, sustituable sin herramientas
- Activación de la luz de orientación mediante el sensor de luminosidad
- Geberit DuoFresh Stick conectable sin herramientas

### Suministro incluye

- Marco de fijación con mecanismo giratorio
- Tapa de protección
- Unidad de extracción con ventilador radial
- Cable de conexión con enchufe
- Filtro de panel de cerámica
- Receptáculo para Geberit DuoFresh stick
- Tapón para tubo guía
- Cajón con filtro y soporte para Geberit DuoFresh stick
- 8 Geberit DuoFresh sticks

N.º de art.	Superficie/color	UMV1 [ud.]	EUR/ud.
115.050.21.1	Cromado brillante	1	334,70
115.050.BZ.1	Gris antracita RAL 7016	1	327,30

### Pedido adicional

- Fuente de alimentación Geberit de 230 V/12 V/50 Hz para módulo Geberit DuoFresh, para caja de conexiones → pág. 86

### Accesorios complementarios

- Caja de conexiones para combinación Geberit → pág. 86
- Juego de instalación Geberit con caja empotrada, para módulo Geberit DuoFresh → pág. 106
- Geberit DuoFresh stick → pág. 85
- Cajón con filtro para módulo Geberit DuoFresh → pág. 86



- Disponible la versión "Módulo Geberit DuoFresh con accionamiento manual y cajón para Geberit DuoFresh stick, para cisterna empotrada Sigma de 12 cm" n.º de art. 115.051.21.1 y n.º de art. 115.051.BZ.1, consultar



## Módulo Geberit DuoFresh con accionamiento automático y cajón para Geberit DuoFresh stick, para cisterna empotrada Sigma 8 cm



### Aplicación

- Para cisternas empotradas Geberit Sigma 8 cm
- Para la extracción directa de olores de inodoros cerámicos
- Para la inserción de Geberit DuoFresh Stick sin cloro ni componentes oxidantes
- Para pulsadores Geberit Sigma01
- Para pulsadores Geberit Sigma10
- Para pulsadores Geberit Sigma20
- Para pulsadores Geberit Sigma21
- Para pulsadores Geberit Sigma30
- Para pulsadores Geberit Sigma50

### Información técnica

Clase de protección	III
Grado de protección	IPX4
Tensión de servicio	12 V CC
Potencia de entrada	7 W
Potencia de entrada en espera	≤ 0,5 W

### Propiedades

- Accionamiento frontal
- Unidad de extracción de olores con sistema de filtrado integrada en la cisterna empotrada
- Unidad de extracción montable sin herramientas
- Compatible con la aplicación Geberit Home
- La extracción de olores puede activarse con la detector de usuario
- Neutralización de olores con filtro de panel de cerámica
- Filtro de panel de cerámica para neutralización de olores, sustituible sin herramientas
- Activación de la luz de orientación mediante el sensor de luminosidad
- Geberit DuoFresh Stick conectable sin herramientas

### Suministro incluye

- Marco de fijación con mecanismo giratorio
- Tapa de protección
- Unidad de extracción con ventilador radial
- Cable de conexión con enchufe
- Filtro de panel de cerámica
- Receptáculo para Geberit DuoFresh stick
- Tapón para tubo guía
- Cajón con filtro y soporte para Geberit DuoFresh stick
- 8 Geberit DuoFresh sticks

N.º de art.	Superficie/color	UMV1 [ud.]	EUR/ud.
115.052.21.1	Cromado brillante	1	334,70
115.052.BZ.1	Gris antracita RAL 7016	1	327,30

### Pedido adicional

- Fuente de alimentación Geberit de 230 V/12 V/50 Hz para módulo Geberit DuoFresh, para caja de conexiones → pág. 86

### Accesorios complementarios

- Caja de conexiones para combinación Geberit → pág. 86
- Juego de instalación Geberit con caja empotrada, para módulo Geberit DuoFresh → pág. 106
- Geberit DuoFresh stick → pág. 85
- Cajón con filtro para módulo Geberit DuoFresh → pág. 86



- Disponible la versión "Módulo Geberit DuoFresh con accionamiento manual y cajón para Geberit DuoFresh stick, para cisterna empotrada Sigma 8 cm" n.º de art. 115.053.21.1 y n.º de art. 115.053.BZ.1, consultar

### Placa ciega Geberit Sigma, atornillable

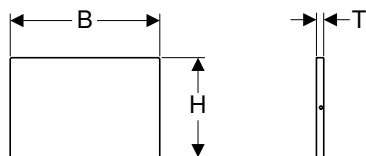

#### Aplicación

- Para cubrir el registro de las cisternas empotradas Geberit Sigma

#### Suministro incluye

- Marco de fijación
- 2 patas fijación marco
- Juego de tornillo

N.º de art.	Superficie/color	Material	B [cm]	H [cm]	T [cm]	UMV1 [ud.]	EUR/ud.
115.764.FW.1	Cepillado, con revestimiento fácil de limpiar	Acero inoxidable	24,6	16,4	1,2	1	128,00

### Placa ciega Geberit Sigma

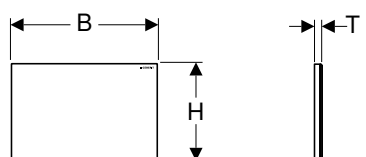

#### Aplicación

- Para cubrir el registro de las cisternas empotradas Geberit Sigma

#### Suministro incluye

- Marco de fijación
- 2 patas fijación marco

N.º de art.	Superficie/color	Material	a [cm]	B [cm]	H [cm]	T [cm]	UMV1 [ud.]	EUR/ud.
115.766.00.1	Personalizable	Fundición inyectada de zinc	1,1	24,6	16,4	0,9	1	110,50
115.766.SI.1	Blanco	Fundición inyectada de zinc/vidrio	1,1	24,6	16,4	1,2	1	150,60

### Placa ciega Geberit Sigma

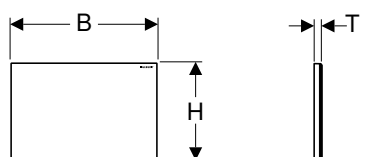

#### Aplicación

- Para cubrir el registro de las cisternas empotradas Geberit Sigma

#### Suministro incluye

- Marco de fijación
- 2 patas fijación marco

N.º de art.	Superficie/color	Material	B [cm]	H [cm]	T [cm]	UMV1 [ud.]	EUR/ud.
115.768.11.1	Blanco alpino	Plástico	24,6	16,4	1,1	1	47,10
115.768.21.1	Cromado brillante	Plástico	24,6	16,4	1,1	1	64,80
115.768.46.1	Cromado mate	Plástico	24,6	16,4	1,1	1	64,80

### Placa ciega Geberit Sigma, enrasada

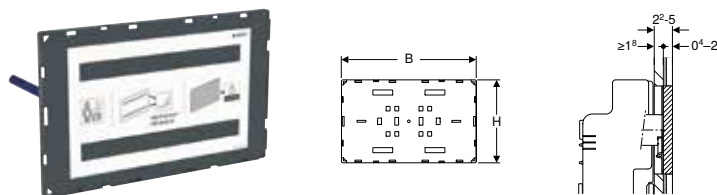

#### Aplicación

- Para cubrir el registro de las cisternas empotradas Geberit Sigma
- Para el diseño del baño personalizado
- Para revestimientos de grandes dimensiones
- Para grosores de revestimiento  $\geq 18$  mm
- Para grosor de alicatado 4–20 mm

#### Propiedades

- El cliente se encarga de proporcionar los productos de la superficie y del acabado
- Instalación enrasado
- Placa ciega no adecuada para colocar revoque

#### Suministro incluye

- Tapa de protección
- 2 distanciadores
- 2 patas fijación marco

N.º de art.	Superficie/color	B [cm]	H [cm]	T [cm]	UMV1 [ud.]	EUR/ud.
115.696.00.1	Personalizable	21,3	13,1	1,8	1	150,60

#### Pedido adicional

- Juego de instalación Geberit, enrasado, para cisterna empotrada Sigma 12 cm → pág. 74

### Placa ciega Geberit Sigma, enrasada, con marco

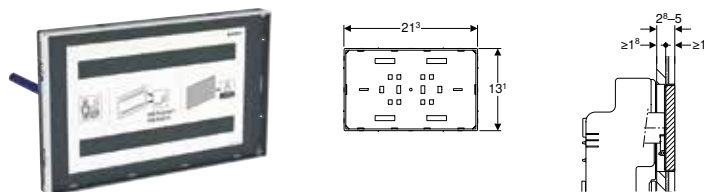

#### Aplicación

- Para cubrir el registro de las cisternas empotradas Geberit Sigma
- Para el diseño del baño personalizado
- Para revestimientos de grandes dimensiones
- Para grosores de revestimiento  $\geq 18$  mm
- Para grosor de alicatado en placa ciega con marco  $\leq 10$  mm

#### Propiedades

- El cliente se encarga de proporcionar los productos de la superficie y del acabado
- Instalación enrasado
- Marco para placa ciega en cromado brillante
- Placa ciega no adecuada para colocar revoque

#### Suministro incluye

- Tapa de protección
- 2 distanciadores
- 2 patas fijación marco

N.º de art.	Superficie/color	UMV1 [ud.]	EUR/ud.
115.697.00.1	Personalizable	1	189,90

#### Pedido adicional





- Juego de instalación Geberit, enrasado, para cisterna empotrada Sigma 12 cm → pág. 74



## Para cisternas empotradas Omega

### Vista general del material – pulsadores Geberit de la serie Omega para cisternas empotradas

Geberit España, Versión: noviembre 2019

		Omega20	Omega30	Omega60	Placa ciega Omega
					
		→ pág. 81	→ pág. 82	→ pág. 82	→ pág. 83
Duofix	111.003.00.1			✓	
	111.030.00.1			✓	
	111.060.00.1			✓	
Kombifix	110.001.00.1			✓	
	110.011.00.1			✓	
	110.020.00.1			✓	

✓ Compatible



### Pulsador Geberit Omega20, para doble descarga

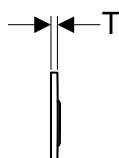
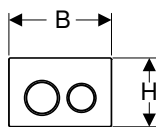

#### Aplicación

- Para el accionamiento de la descarga en cisternas empotradas Geberit Omega

#### Información técnica

Fuerza de accionamiento	< 20 N
-------------------------	--------

#### Propiedades

- Accionamiento superior/frontal
- Varillas de accionamiento aisladas acústicamente, ajuste rápido sin herramientas

#### Suministro incluye

- Marco de fijación
- 2 patas fijación marco
- 2 varillas de accionamiento
- Material de fijación

N.º de art.	Superficie/color	Material	B [cm]	H [cm]	T [cm]	UMV1 [ud.]	EUR/ud.
115.085.JQ.1	<b>N</b> Placa y pulsadores: lacado cromado mate, revestimiento fácil de limpiar Embellecedores: cromado brillante	Plástico	21,2	14,2	1	1	173,30
115.085.KH.1	Placa y pulsadores: cromado brillante Embellecedores: cromado mate	Plástico	21,2	14,2	1	1	147,10
115.085.KJ.1	Placa y pulsadores: blanco Embellecedores: cromado brillante	Plástico	21,2	14,2	1	1	111,90
115.085.KK.1	Placa y pulsadores: blanco Embellecedores: dorado	Plástico	21,2	14,2	1	1	122,20
115.085.KL.1	Placa: blanco Embellecedores y pulsadores: cromado mate	Plástico	21,2	14,2	1	1	122,20
115.085.KM.1	Placa y pulsadores: negro Embellecedores: cromado brillante	Plástico	21,2	14,2	1	1	121,00
115.085.KN.1	Placa y pulsadores: cromado mate Embellecedores: cromado brillante	Plástico	21,2	14,2	1	1	147,10

N: Nuevo, disponible a partir de julio 2020

#### Accesorios complementarios

- Juego de extensiones Geberit para cisternas empotradas Sigma, Omega y Kappa → pág. 85

## Pulsadores y sistemas de descarga para inodoro

Pulsadores  
Para cisternas empotradas Omega

### Pulsador Geberit Omega30, para doble descarga

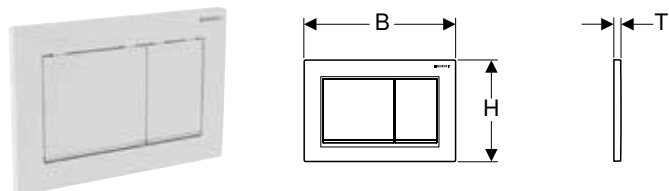

#### Aplicación

- Para el accionamiento de la descarga en cisternas empotradas Geberit Omega

#### Información técnica

Fuerza de accionamiento	< 20 N
-------------------------	--------

#### Propiedades

- Accionamiento superior/frontal
- Varillas de accionamiento aisladas acústicamente, ajuste rápido sin herramientas

#### Suministro incluye

- Marco de fijación
- 2 patas fijación marco
- 2 varillas de accionamiento
- Material de fijación

N.º de art.	Superficie/color	Material	B [cm]	H [cm]	T [cm]	UMV1 [ud.]	EUR/ud.
115.080.JQ.1	<b>N</b> Placa y pulsadores: lacado cromado mate, revestimiento fácil de limpiar Molduras: cromado brillante	Plástico	21,2	14,2	1	1	173,30
115.080.KH.1	Placa y pulsadores: cromado brillante Molduras: cromado mate	Plástico	21,2	14,2	1	1	147,10
115.080.KJ.1	Placa y pulsadores: blanco Molduras: cromado brillante	Plástico	21,2	14,2	1	1	108,80
115.080.KK.1	Placa y pulsadores: blanco Molduras: dorado	Plástico	21,2	14,2	1	1	122,20
115.080.KL.1	Placa: blanco Pulsadores y molduras: cromado mate	Plástico	21,2	14,2	1	1	122,20
115.080.KM.1	Placa y pulsadores: negro Molduras: cromado brillante	Plástico	21,2	14,2	1	1	122,20
115.080.KN.1	Placa y pulsadores: cromado mate Molduras: cromado brillante	Plástico	21,2	14,2	1	1	147,10

N: Nuevo, disponible a partir de julio 2020

#### Accesorios complementarios

- Juego de extensiones Geberit para cisternas empotradas Sigma, Omega y Kappa → pág. 85

### Pulsador Geberit Omega60, para doble descarga, enrasado

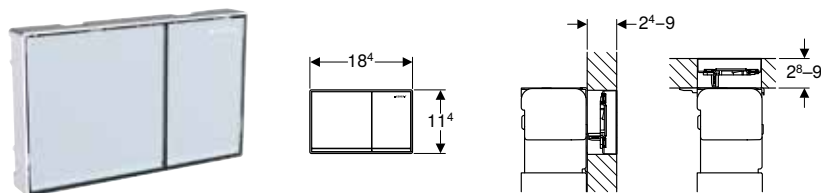

#### Aplicación

- Para el accionamiento de la descarga en cisternas empotradas Geberit Omega
- Para grosores de revestimiento 24–90 mm (accionamiento frontal)
- Para grosores de revestimiento 28–90 mm (accionamiento superior)

#### Propiedades

- Accionamiento superior/frontal
- Pulsador enrasado
- Varillas de accionamiento aisladas acústicamente, ajuste rápido sin herramientas

#### Suministro incluye

- Marco de compensación
- 2 distanciadores
- 2 patas fijación marco
- 2 varillas de accionamiento
- Material de fijación

N.º de art.	Superficie/color	Material	UMV1 [ud.]	EUR/ud.
115.081.GH.1	Pulsadores: cromado, cepillado, revestimiento fácil de limpiar Molduras y bastidor: cromado brillante	Fundición inyectada de zinc	1	424,40
115.081.SI.1	Pulsadores: blanco Molduras: espejado Bastidor: cromado brillante	Fundición inyectada de zinc/vidrio	1	424,40
115.081.SJ.1	Pulsadores: negro Molduras: espejado Bastidor: cromado brillante	Fundición inyectada de zinc/vidrio	1	438,00
115.081.SQ.1	Pulsadores: umbra Molduras: espejado Bastidor: cromado brillante	Fundición inyectada de zinc/vidrio	1	438,00

**Accesorios complementarios**

- Marco Geberit para pulsador Omega60 → pág. 83

**Marco Geberit para pulsador Omega60**

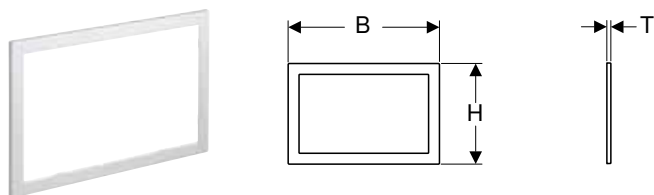

**Aplicación**

- Para pulsadores Geberit Omega60
- Para cubrir los bordes de baldosas imperfectos

N.º de art.	Superficie/color	Material	B [cm]	H [cm]	T [cm]	UMV1 [ud.]	EUR/ud.
115.086.21.1	Cromado brillante	Fundición inyectada de zinc	20,9	13,9	0,5	1	128,80
115.086.GH.1	Cromado, cepillado, revestimiento fácil de limpiar	Fundición inyectada de zinc	20,9	13,9	0,5	1	128,80

**Placa ciega Geberit Omega**

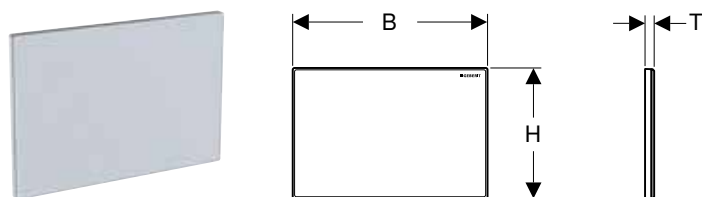

**Aplicación**

- Para cubrir el registro de las cisternas empotradas Geberit Omega

**Suministro incluye**

- Marco de fijación
- 2 patas fijación marco

N.º de art.	Superficie/color	Material	a [cm]	B [cm]	H [cm]	T [cm]	UMV1 [ud.]	EUR/ud.
115.082.00.1	Personalizable	Fundición inyectada de zinc	0,8	21,2	14,2	0,8	1	121,00
115.082.SI.1	Blanco	Fundición inyectada de zinc/vidrio	1,1	21,2	14,2	1,1	1	163,80

## Placa ciega Geberit Omega, enrasada

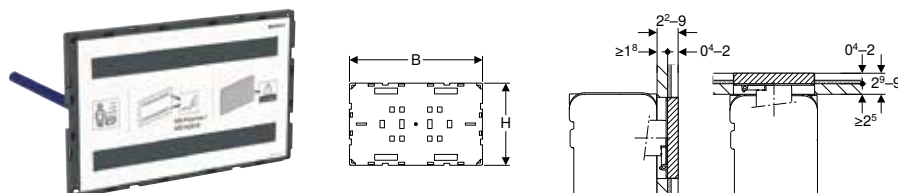

### Aplicación

- Para el diseño del baño personalizado
- Para cubrir el registro de las cisternas empotradas Geberit Omega
- Para revestimientos de grandes dimensiones
- Para grosores de revestimiento  $\geq 18$  mm (instalación desde delante)
- Para grosores de revestimiento  $\geq 25$  mm (instalación desde arriba)
- Para grosor de alicatado 4–20 mm

### Propiedades

- El cliente se encarga de proporcionar los productos de la superficie y del acabado
- Posibilidad de montaje superior o posterior
- Instalación enrasado
- Placa ciega no adecuada para colocar revoque

### Suministro incluye

- Tapa de protección
- 2 distanciadores
- 2 patas fijación marco

N.º de art.	Superficie/color	B [cm]	H [cm]	T [cm]	UMV1 [ud.]	EUR/ud.
115.087.00.1	Personalizable	18,3	11,3	1,8	1	150,60

## Placa ciega Geberit Omega, enrasada, con marco

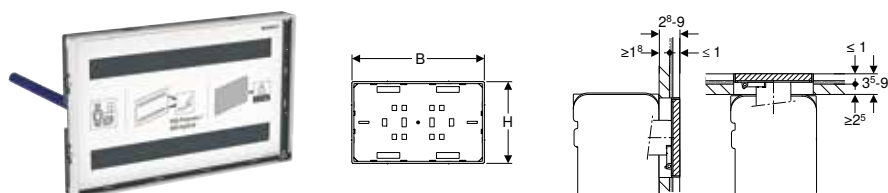

### Aplicación

- Para el diseño del baño personalizado
- Para cubrir el registro de las cisternas empotradas Geberit Omega
- Para revestimientos de grandes dimensiones
- Para grosores de revestimiento  $\geq 18$  mm (instalación desde delante)
- Para grosores de revestimiento  $\geq 25$  mm (instalación desde arriba)
- Para grosor de alicatado en placa ciega con marco  $\leq 10$  mm

### Propiedades

- El cliente se encarga de proporcionar los productos de la superficie y del acabado
- Posibilidad de montaje superior o posterior
- Instalación enrasado
- Marco para placa ciega en cromado brillante
- Placa ciega no adecuada para colocar revoque

### Suministro incluye

- Tapa de protección
- 2 distanciadores
- 2 patas fijación marco

N.º de art.	Superficie/color	B [cm]	H [cm]	T [cm]	UMV1 [ud.]	EUR/ud.
115.088.00.1	Personalizable	183	113	2,8	1	189,90

## Para cisternas empotradas Tinline

### Pulsador Geberit Tinline30, para doble descarga

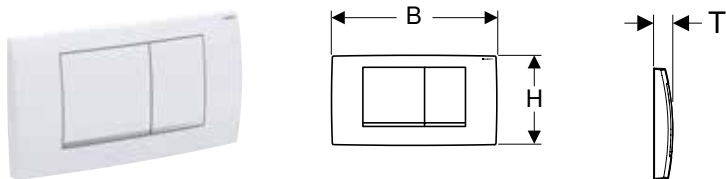

#### Aplicación

- Para el accionamiento de la descarga en cisternas empotradas Geberit Tinline

#### Propiedades

- Accionamiento frontal

#### Suministro incluye

- Marco de fijación
- 2 varillas de accionamiento
- Material de fijación

N.º de art.	Superficie/color	Material	B	H	T	UMV1 [ud.]	EUR/ud.
			[cm]	[cm]	[cm]		
115.899.KH.1	Placa y pulsadores: cromado brillante Molduras: cromado mate	Plástico	34	18,5	3,2	1	71,50
115.899.KJ.1	Placa y pulsadores: blanco Molduras: cromado brillante	Plástico	34	18,5	3,2	1	50,10
115.899.KN.1	Placa y pulsadores: cromado mate Molduras: cromado brillante	Plástico	34	18,5	3,2	1	68,50

## Accesorios complementarios

### Juego de extensiones Geberit para cisternas empotradas Sigma, Omega y Kappa



#### Aplicación

- Para el montaje de pulsadores Geberit en tabiques de grandes dimensiones

#### Suministro incluye

- 2 extensiones para perno distanciador
- 2 extensiones para varilla de accionamiento
- Material de fijación

#### Propiedades

- Posibilidad de tabique máximo de hasta 18 cm
- Extensión para varilla de accionamiento con ajuste rápido
- Extensión para patas fijación marco con ajuste rápido

N.º de art.	UMV1 [ud.]	EUR/ud.
240.938.00.1	10	31,80

### Geberit DuoFresh stick

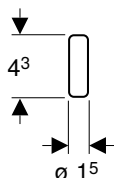

#### Aplicación

- Para cajón para Geberit DuoFresh stick

#### Suministro incluye

- Caja con 8 Geberit DuoFresh sticks

N.º de art.	UMV1 [ud.]	EUR/ud.
244.184.00.1	1	5,00



- Este consumible contiene sustancias peligrosas clasificadas. En el anexo o en [www.geberit.es](http://www.geberit.es) se encuentran las instrucciones y medidas para el manejo seguro de sustancias peligrosas.

## Fuente de alimentación Geberit de 230 V/12 V/50 Hz para módulo Geberit DuoFresh, para caja de conexiones

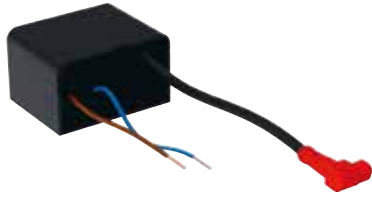

### Aplicación

- Para la instalación en cajas de conexiones

### Información técnica

Tensión nominal	230 V CA
Frecuencia de red	50 Hz
Tensión de salida	12 V CC

N.º de art.

UMV1 EUR/ud.  
[ud.]

243.971.00.1

1 60,00

### Accesorios complementarios

- Juego de instalación Geberit con caja empotrada, para módulo Geberit DuoFresh → pág. 106
- Caja de conexiones para combinación Geberit → pág. 86

## Caja de conexiones para combinación Geberit

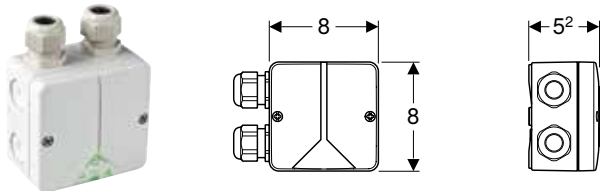

### Aplicación

- Para la conexión de una unidad de extracción de olores
- Para la conexión oculta en el inodoro cerámico

### Propiedades

- Tapa del inodoro atornillada

### Suministro incluye

- 3 pasahilos
- 2 cintas autoadhesivas

N.º de art.

UMV1 EUR/ud.  
[ud.]

244.120.00.1

1 20,00

## Cajón con filtro para módulo Geberit DuoFresh

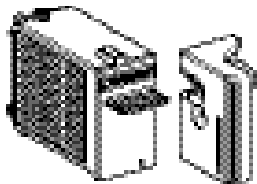

### Aplicación

- Para el módulo Geberit DuoFresh
- Para cajón para Geberit DuoFresh stick

N.º de art.

UMV1 EUR/ud.  
[ud.]







243.970.00.1

1 44,10

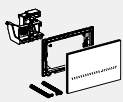
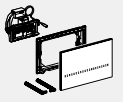
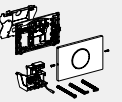
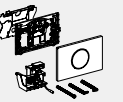
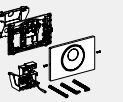
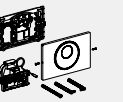
## Sistemas de descarga para inodoro con accionamiento de descarga electrónico

Vista general del material – sistemas de descarga para inodoros Geberit con accionamiento electrónico de la descarga, libres de contacto



Geberit España, Versión: noviembre 2019

	Sigma80	Sigma80	Sigma10	Sigma10	Sigma10	Sigma10
						
N.º de art.	116.090.SG.1 116.090.SM.1	116.092.SG.1 116.092.SM.1	115.906.SN.1	115.907.xx.1	115.890.SN.5	115.856.SN.1
	→ pág. 92	→ pág. 94	→ pág. 89	→ pág. 90	→ pág. 88	→ pág. 93
Activación	Libre de contacto	Libre de contacto	Libre de contacto	Libre de contacto	Libre de contacto/ manual	Libre de contacto/ manual
Detección/control	Control por infrarrojos	Control por infrarrojos	Control por infrarrojos	Control por infrarrojos	Control por infrarrojos	Control por infrarrojos
Alimentación eléctrica	Red	Red	Red	Red	Red	Red
Adecuado para cisterna empotrada	Cisterna empotrada Sigma 12 cm	Cisterna empotrada Sigma 8 cm	Cisterna empotrada Sigma 12 cm	Cisterna empotrada Sigma 12 cm	Cisterna empotrada Sigma 12 cm	Cisterna empotrada Sigma 8 cm
Campo de utilización						
<b>Pedido adicional</b>						
115.861.00.1 Juego de instalación Geberit para sistemas de descarga para inodoros con accionamiento de descarga electrónico	✓	✓	✓	✓	✓	✓
<b>Accesorios complementarios</b>						
241.831.00.1 Extensión Geberit para cable de conexión a red	✓	✓	✓	✓	✓	✓

✓ Compatible

Vista general del material – sistemas de descarga para inodoros Geberit con accionamiento electrónico de la descarga, manuales

Geberit España, Versión: noviembre 2019

	Sigma10
	
N.º de art.	115.863.SN.5 → pág. 91
Activación	Manual
Detección/control	Manual (cable)
Alimentación eléctrica	Red
Adecuado para cisterna empotrada	Cisterna empotrada Sigma 12 cm
Campo de utilización	
<b>Pedido adicional</b>	
115.861.00.1 Juego de instalación Geberit para sistemas de descarga para inodoros con accionamiento de descarga electrónico	✓
<b>Accesorios complementarios</b>	
241.831.00.1 Extensión Geberit para cable de conexión a red	✓

✓ Compatible

## Para servicio de red, para cisternas empotradas Geberit Sigma 12 cm

### Sistema de descarga Geberit para inodoros con accionamiento de descarga electrónico, servicio de red, doble descarga, pulsador Sigma10, automático/libre de contacto/manual

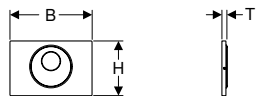

#### Aplicación

- Para ámbito semipúblico y público
- Para el accionamiento del doble descarga
- Para el montaje en pared de obra y pared ligera
- Para el accionamiento libre de contacto de la descarga en cisternas empotradas Geberit Sigma 12 cm
- No adecuado para la aplicación con el soporte para inserción de pastilla activa para la cisterna Geberit
- No adecuado para construcción sin barreras

#### Información técnica

Grado de protección	IP45
Tensión nominal	85–240 V CA
Frecuencia de red	50–60 Hz
Tensión de servicio	4,1 V CC
Descarga periódica, rango de ajuste	1–168 h
Descarga periódica ajustada de fábrica	24 h
Tiempo de descarga intermitente, rango de ajuste	1–200 s
Tiempo de descarga intermitente, ajuste de fábrica	1 s
Tiempo de presencia, rango de ajuste	1–60 s
Tiempo de presencia, ajuste de fábrica	7 s

#### Suministro incluye

- Pulsador Sigma10
- Marco de fijación con control por infrarrojos, premontado
- Tapa de protección
- Bloque soporte con servomotor y dispositivo elevador, premontado
- Varilla de accionamiento
- Material de fijación

#### Propiedades

- Accionamiento de la descarga manual, libre de contacto
- Accionamiento de la descarga automático
- Accionamiento libre de contacto de una descarga simple o doble descarga mediante movimiento con la mano
- Accionamiento de la descarga manual mediante pulsador
- Pulsador atornillable
- Alimentación eléctrica mediante fuente de alimentación
- Fuente de alimentación externa
- Transformación de la tensión de red en una muy baja tensión de seguridad de 4,1 V DC
- Funcionamiento con muy baja tensión de seguridad, ninguna tensión de red en la cisterna
- Con conexión enchufable a prueba de confusiones
- Detección por infrarrojos con supresión de fondo
- Sensor infrarrojo con autoajuste
- Reconocimiento de infrarrojos de seguridad
- Descarga periódica predeterminada
- Descarga periódica ajustable
- Predescarga ajustable
- Tiempo de presencia mínimo ajustable
- Compatible con mando a distancia Geberit Service-Handy
- Las funciones pueden ajustarse y consultarse con el mando a distancia Geberit Service-Handy
- Accionamiento de la descarga desactivable a través de mando a distancia Geberit Clean-Handy
- Mecanismo elevador silencioso
- Dispositivo elevador eléctrico autocalibrado
- Antivandálico
- Fácil mantenimiento y limpieza

N.º de art.	Superficie/color	Material	B [cm]	H [cm]	T [cm]	UMV1 [ud.]	EUR/ud.
115.890.SN.5	Placa y pulsador: cepillado Embellecedor: pulido	Acero inoxidable	24,6	16,4	1,5	1	641,30

#### Pedido adicional

- Juego de instalación Geberit para sistemas de descarga para inodoros con accionamiento de descarga electrónico → pág. 106

#### Accesorios complementarios

- Mando a distancia Geberit Service-Handy → pág. 218
- Mando a distancia Geberit Clean-Handy → pág. 218



- También disponible con funcionamiento mediante batería;" Sistema de descarga Geberit para inodoros con accionamiento de descarga electrónico, servicio a batería, doble descarga, pulsador Sigma10, automático/libre de contacto/manual" (n.º de art. 115.891.SN.5), consultar



## Sistema de descarga Geberit para inodoros con accionamiento de descarga electrónico, servicio de red, doble descarga, pulsador Sigma10, automático/libre de contacto/atornillable

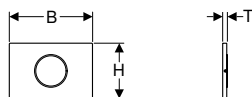
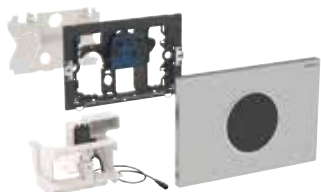

### Aplicación

- Para ámbito semipúblico y público
- Para el accionamiento del doble descarga
- Para el montaje en pared de obra y pared ligera
- Para el accionamiento libre de contacto de la descarga en cisternas empotradas Geberit Sigma 12 cm
- No adecuado para la aplicación con el soporte para inserción de pastilla activa para la cisterna Geberit
- No adecuado para construcción sin barreras

### Información técnica

Grado de protección	IP45
Tensión nominal	85–240 V CA
Frecuencia de red	50–60 Hz
Tensión de servicio	4,1 V CC
Descarga periódica, rango de ajuste	1–168 h
Descarga periódica ajustada de fábrica	24 h
Tiempo de descarga intermitente, rango de ajuste	1–200 s
Tiempo de descarga intermitente, ajuste de fábrica	1 s
Tiempo de presencia, rango de ajuste	1–60 s
Tiempo de presencia, ajuste de fábrica	7 s

### Suministro incluye

- Pulsador Sigma10
- Marco de fijación con control por infrarrojos, premontado
- Tapa de protección
- Bloque soporte con servomotor y dispositivo elevador, premontado
- Varilla de accionamiento
- Material de fijación

N.º de art.	Superficie/color	Material	B [cm]	H [cm]	T [cm]	UMV1 [ud.]	EUR/ud.
115.906.SN.1	Placa: cepillado Embelledor: pulido	Acero inoxidable	24,6	16,4	1,4	1	583,30

### Pedido adicional

- Juego de instalación Geberit para sistemas de descarga para inodoros con accionamiento de descarga electrónico → pág. 106

### Accesorios complementarios

- Mando a distancia Geberit Service-Handy → pág. 218
- Mando a distancia Geberit Clean-Handy → pág. 218



- También disponible con funcionamiento mediante batería; "Sistema de descarga Geberit para inodoros con accionamiento de descarga electrónico, servicio a batería, doble descarga, pulsador Sigma10, automático/libre de contacto, atornillable" (n.º de art. 115.909.SN.1), consultar

### Propiedades

- Accionamiento de la descarga manual, libre de contacto
- Accionamiento de la descarga automático
- Accionamiento libre de contacto de una descarga simple o doble descarga mediante movimiento con la mano
- Pulsador atornillable
- Alimentación eléctrica mediante fuente de alimentación
- Fuente de alimentación externa
- Transformación de la tensión de red en una muy baja tensión de seguridad de 4,1 V DC
- Funcionamiento con muy baja tensión de seguridad, ninguna tensión de red en la cisterna
- Con conexión enchufable a prueba de confusiones
- Detección por infrarrojos con supresión de fondo
- Sensor infrarrojo con autoajuste
- Reconocimiento de infrarrojos de seguridad
- Descarga periódica predeterminada
- Descarga periódica ajustable
- Predescarga ajustable
- Tiempo de presencia mínimo ajustable
- Compatible con mando a distancia Geberit Service-Handy
- Las funciones pueden ajustarse y consultarse con el mando a distancia Geberit Service-Handy
- Accionamiento de la descarga desactivable a través de mando a distancia Geberit Clean-Handy
- Mecanismo elevador silencioso
- Dispositivo elevador eléctrico autocalibrado
- Antivandálico
- Fácil mantenimiento y limpieza

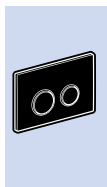

### Sistema de descarga Geberit para inodoros con accionamiento de descarga electrónico, servicio de red, doble descarga, pulsador Sigma10, automático/libre de contacto

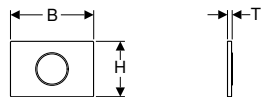
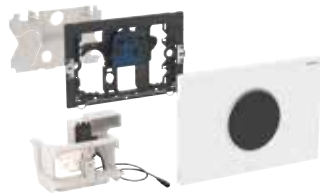

#### Aplicación

- Para ámbito semipúblico y privado
- Para el accionamiento del doble descarga
- Para el montaje en pared de obra y pared ligera
- Para el accionamiento libre de contacto de la descarga en cisternas empotradas Geberit Sigma 12 cm
- No adecuado para la aplicación con el soporte para inserción de pastilla activa para la cisterna Geberit
- No adecuado para construcción sin barreras

#### Información técnica

Grado de protección	IP45
Tensión nominal	85–240 V CA
Frecuencia de red	50–60 Hz
Tensión de servicio	4,1 V CC
Descarga periódica, rango de ajuste	1–168 h
Descarga periódica ajustada de fábrica	24 h
Tiempo de descarga intermitente, rango de ajuste	1–200 s
Tiempo de descarga intermitente, ajuste de fábrica	1 s
Tiempo de presencia, rango de ajuste	1–60 s
Tiempo de presencia, ajuste de fábrica	7 s

#### Suministro incluye

- Pulsador Sigma10
- Marco de fijación con control por infrarrojos, premontado
- Tapa de protección
- Bloque soporte con servomotor y dispositivo elevador, premontado
- Varilla de accionamiento
- Material de fijación

#### Propiedades

- Accionamiento de la descarga manual, libre de contacto
- Accionamiento de la descarga automático
- Accionamiento libre de contacto de una descarga simple o doble descarga mediante movimiento con la mano
- Alimentación eléctrica mediante fuente de alimentación
- Fuente de alimentación externa
- Transformación de la tensión de red en una muy baja tensión de seguridad de 4,1 V DC
- Funcionamiento con muy baja tensión de seguridad, ninguna tensión de red en la cisterna
- Con conexión enchufable a prueba de confusiones
- Detección por infrarrojos con supresión de fondo
- Sensor infrarrojo con autoajuste
- Reconocimiento de infrarrojos de seguridad
- Descarga periódica predeterminada
- Descarga periódica ajustable
- Predescarga ajustable
- Tiempo de presencia mínimo ajustable
- Compatible con mando a distancia Geberit Service-Handy
- Las funciones pueden ajustarse y consultarse con el mando a distancia Geberit Service-Handy
- Accionamiento de la descarga desactivable a través de mando a distancia Geberit Clean-Handy
- Mecanismo elevador silencioso
- Dispositivo elevador eléctrico autocalibrado
- Fácil mantenimiento y limpieza

N.º de art.	Superficie/color	Material	B [cm]	H [cm]	T [cm]	UMV1 [ud.]	EUR/ud.
115.907.KH.1	Placa: cromado brillante Embellecedor: cromado mate	Plástico	24,6	16,4	1,4	1	547,50
115.907.KJ.1	Placa: blanco Embellecedor: cromado brillante	Plástico	24,6	16,4	1,4	1	547,50
115.907.KK.1	Placa: blanco Embellecedor: dorado	Plástico	24,6	16,4	1,4	1	547,50
115.907.KL.1	Placa: blanco Embellecedor: cromado mate	Plástico	24,6	16,4	1,4	1	547,50
115.907.KM.1	Placa: negro Embellecedor: cromado brillante	Plástico	24,6	16,4	1,4	1	547,50
115.907.KN.1	Placa: cromado mate Embellecedor: cromado brillante	Plástico	24,6	16,4	1,4	1	547,50
115.907.SN.1	Placa: cepillado Embellecedor: pulido	Acero inoxidable	24,6	16,4	1,4	1	583,30

#### Pedido adicional

- Juego de instalación Geberit para sistemas de descarga para inodoros con accionamiento de descarga electrónico → pág. 106

#### Accesorios complementarios

- Mando a distancia Geberit Service-Handy → pág. 218
- Mando a distancia Geberit Clean-Handy → pág. 218



- También disponible con funcionamiento mediante batería; "Sistema de descarga Geberit para inodoros con accionamiento de descarga electrónico, servicio a batería, doble descarga, pulsador Sigma10, automático/libre de contacto" (n.º de art. 115.908.xx.1), consultar

## Sistema de descarga Geberit para inodoros con accionamiento de descarga electrónico, servicio de red, descarga simple, pulsador Sigma10, para barra de apoyo abatible, manual

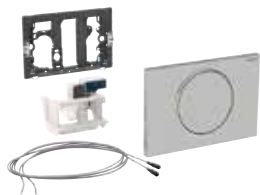

### Aplicación

- Para el accionamiento manual de la descarga a distancia de las cisternas empotradas Geberit Sigma 12 cm en barras de apoyo abatibles por pulsadores sin potencial con función de cierre
- Para descarga simple
- Para el montaje en pared de obra y pared ligera
- Apto para construcción sin barreras
- Para cisternas empotradas Geberit Sigma 12 cm
- No adecuado para la aplicación con el soporte para inserción de pastilla activa para la cisterna Geberit

### Información técnica

Grado de protección	IP45
Tensión de servicio	4,1 V CC
Descarga periódica ajustada de fábrica	168 h

### Suministro incluye

- Pulsador Sigma10
- Marco de fijación
- Bloque soporte con servomotor y dispositivo elevador, premontado
- Control eléctrico
- 2 cables prefabricados, longitud 1,2 m
- Varilla de accionamiento
- Material de fijación

### Propiedades

- Accionamiento de la descarga con conexión por cable
- Accionamiento de la descarga a través de barras de apoyo abatibles, con conexión por cable
- Pulsadores pueden ser conectados en paralelo
- Descarga simple accionable mediante pulsador
- Placas ciegas y pulsadores de descarga interrumpible montables
- Combinable con pulsadores Geberit para descarga simple y descarga interrumpible o placas ciegas Geberit
- Alimentación eléctrica mediante fuente de alimentación
- Fuente de alimentación externa
- Transformación de la tensión de red en una muy baja tensión de seguridad de 4,1 V DC
- Funcionamiento con muy baja tensión de seguridad, ninguna tensión de red en la cisterna
- Con conexión enchufable a prueba de confusiones
- Descarga periódica predeterminada
- Mecanismo elevador silencioso
- Dispositivo elevador eléctrico autocalibrado
- Pulsador atornillable

N.º de art.	Superficie/color	Material	UMV1 [ud.]	EUR/ud.
115.863.SN.5	Placa y pulsador: cepillado Embellecedor: pulido	Acero inoxidable	1	479,10

### Accesorios complementarios

- Juego de instalación Geberit para sistemas de descarga para inodoros con accionamiento de descarga electrónico → pág. 106

## Pulsadores y sistemas de descarga para inodoro

Sistemas de descarga para inodoro con accionamiento de descarga electrónico  
Para servicio de red, para cisternas empotradas Geberit Sigma 12 cm

### Sistema de descarga Geberit para inodoros con accionamiento de descarga electrónico, servicio de red, doble descarga, pulsador Sigma80, libre de contacto

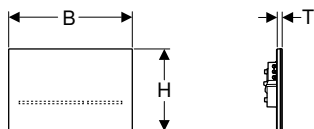

#### Aplicación

- Para ámbito semipúblico y privado
- Para el accionamiento del doble descarga
- Para el montaje en pared de obra y pared ligera
- Para el accionamiento libre de contacto de la descarga en cisternas empotradas Geberit Sigma 12 cm
- No adecuado para la aplicación con el soporte para inserción de pastilla activa para la cisterna Geberit
- Apto para construcción sin barreras

#### Suministro incluye

- Pulsador Sigma80
- Marco de fijación
- Bloque soporte con servomotor y dispositivo elevador, premontado
- Material de fijación

#### Información técnica

Grado de protección	IP45
Tensión nominal	85–240 V CA
Frecuencia de red	50–60 Hz
Tensión de servicio	4,1 V CC
Descarga periódica, rango de ajuste	1–168 h
Descarga periódica ajustada de fábrica	Desc.
Tiempo de presencia, rango de ajuste	1–60 s
Tiempo de presencia, ajuste de fábrica	7 s

#### Propiedades

- Accionamiento de la descarga manual, libre de contacto
- Accionamiento de la descarga automático activable
- Posibilidad de accionamiento de la descarga a través de pulsadores externos
- Pulsador sin teclas mecánicas
- Pulsadores reconocibles mediante líneas luminosas
- La iluminación de los pulsadores se activa al aproximarse
- Iluminación de las teclas ajustable en cinco colores
- Luz de orientación conectable y desconectable
- Alimentación eléctrica mediante fuente de alimentación
- Fuente de alimentación externa
- Transformación de la tensión de red en una muy baja tensión de seguridad de 4,1 V DC
- Funcionamiento con muy baja tensión de seguridad, ninguna tensión de red en la cisterna
- Accionamiento de la descarga desactivable manualmente para la limpieza
- Con conexión enchufable a prueba de confusiones
- Detección por infrarrojos con supresión de fondo
- Sensor infrarrojo con autoajuste
- Reconocimiento de infrarrojos de seguridad
- Rango de detección del detector de usuario ajustable
- Descarga periódica ajustable
- Predescarga ajustable
- Tiempo de presencia mínimo ajustable
- Compatible con mando a distancia Geberit Service-Handy
- Las funciones pueden ajustarse y consultarse con el mando a distancia Geberit Service-Handy
- Accionamiento de la descarga desactivable a través de mando a distancia Geberit Clean-Handy
- Mecanismo elevador silencioso
- Dispositivo elevador eléctrico autocalibrado
- Bloqueable
- Fácil mantenimiento y limpieza

N.º de art.	Superficie/color	Material	B [cm]	H [cm]	T [cm]	UMV1 [ud.]	EUR/ud.
116.090.SG.1	Negro	Vidrio	24,7	16,4	1	1	997,50
116.090.SM.1	Espejado	Vidrio	24,7	16,4	1	1	997,50

#### Pedido adicional

- Juego de instalación Geberit para sistemas de descarga para inodoros con accionamiento de descarga electrónico → pág. 106

#### Accesorios complementarios

- Mando a distancia Geberit Service-Handy → pág. 218
- Mando a distancia Geberit Clean-Handy → pág. 218

## Para servicio de red, para cisternas empotradas Geberit Sigma 8 cm

### Sistema de descarga Geberit para inodoros con accionamiento de descarga electrónico, servicio de red, doble descarga, pulsador Sigma10, automático/libre de contacto/manual

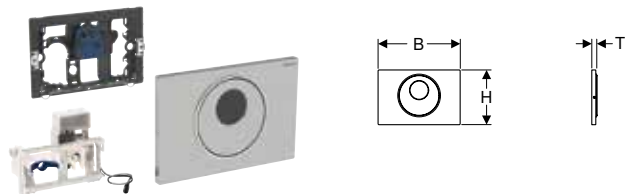

#### Aplicación

- Para ámbito semipúblico y público
- Para el montaje en pared de obra y pared ligera
- Para cisternas empotradas Geberit Sigma 8 cm, serie de fabricación 2016
- No adecuado para la aplicación con el soporte para inserción de pastilla activa para la cisterna Geberit
- No adecuado para construcción sin barreras

#### Información técnica

Grado de protección	IP45
Tensión nominal	85–240 V CA
Frecuencia de red	50–60 Hz
Tensión de servicio	4,1 V CC
Descarga periódica, rango de ajuste	1–168 h
Descarga periódica ajustada de fábrica	24 h
Tiempo de descarga intermitente, rango de ajuste	1–200 s
Tiempo de descarga intermitente, ajuste de fábrica	1 s
Tiempo de presencia, rango de ajuste	1–60 s
Tiempo de presencia, ajuste de fábrica	7 s

#### Suministro incluye

- Pulsador Sigma10
- Marco de fijación con control por infrarrojos, premontado
- Tapa de protección
- Bloque soporte con servomotor y dispositivo elevador, premontado
- Varilla de accionamiento
- Material de fijación

#### Propiedades

- Accionamiento de la descarga manual, libre de contacto
- Accionamiento de la descarga automático
- Accionamiento libre de contacto de una descarga simple o doble descarga mediante movimiento con la mano
- Accionamiento de la descarga manual mediante pulsador
- Pulsador atornillable
- Alimentación eléctrica mediante fuente de alimentación
- Fuente de alimentación externa
- Transformación de la tensión de red en una muy baja tensión de seguridad de 4,1 V DC
- Funcionamiento con muy baja tensión de seguridad, ninguna tensión de red en la cisterna
- Con conexión enchufable a prueba de confusiones
- Detección por infrarrojos con supresión de fondo
- Sensor infrarrojo con autoajuste
- Reconocimiento de infrarrojos de seguridad
- Descarga periódica predeterminada
- Descarga periódica ajustable
- Predescarga ajustable
- Tiempo de presencia mínimo ajustable
- Compatible con mando a distancia Geberit Service-Handy
- Las funciones pueden ajustarse y consultarse con el mando a distancia Geberit Service-Handy
- Accionamiento de la descarga desactivable a través de mando a distancia Geberit Clean-Handy
- Mecanismo elevador silencioso
- Dispositivo elevador eléctrico autocalibrado
- Antivandálico
- Fácil mantenimiento y limpieza

N.º de art.	Superficie/color	Material	B	H	T	UMV1 [ud.]	EUR/ud.
			[cm]	[cm]	[cm]		
115.856.SN.1	Placa y pulsador: cepillado Embelledor: pulido	Acero inoxidable	24,6	16,4	1,5	1	657,00

#### Pedido adicional

- Juego de instalación Geberit para sistemas de descarga para inodoros con accionamiento de descarga electrónico → pág. 106

#### Accesorios complementarios

- Mando a distancia Geberit Service-Handy → pág. 218
- Mando a distancia Geberit Clean-Handy → pág. 218

## Pulsadores y sistemas de descarga para inodoro

Sistemas de descarga para inodoro con accionamiento de descarga electrónico  
Para servicio de red, para cisternas empotradas Geberit Sigma 8 cm

### Sistema de descarga Geberit para inodoros con accionamiento de descarga electrónico, servicio de red, doble descarga, pulsador Sigma80, libre de contacto

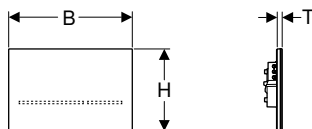

#### Aplicación

- Para ámbito semipúblico y privado
- Para el accionamiento del doble descarga
- Para el montaje en pared de obra y pared ligera
- Para cisternas empotradas Geberit Sigma 8 cm, serie de fabricación 2016
- No adecuado para la aplicación con el soporte para inserción de pastilla activa para la cisterna Geberit
- Apto para construcción sin barreras

#### Suministro incluye

- Pulsador Sigma80
- Marco de fijación
- Bloque soporte con servomotor y dispositivo elevador, premontado
- Varilla de accionamiento
- Material de fijación

#### Información técnica

Grado de protección	IP45
Tensión nominal	85-240 V CA
Frecuencia de red	50-60 Hz
Tensión de servicio	4,1 V CC
Descarga periódica, rango de ajuste	1-168 h
Descarga periódica ajustada de fábrica	Desc.

#### Propiedades

- Accionamiento de la descarga manual, libre de contacto
- Accionamiento de la descarga automático activable
- Posibilidad de accionamiento de la descarga a través de pulsadores externos
- Pulsador sin teclas mecánicas
- Pulsadores reconocibles mediante líneas luminosas
- La iluminación de los pulsadores se activa al aproximarse
- Iluminación de las teclas ajustable en cinco colores
- Luz de orientación conectable y desconectable
- Alimentación eléctrica mediante fuente de alimentación
- Fuente de alimentación externa
- Transformación de la tensión de red en una muy baja tensión de seguridad de 4,1 V DC
- Funcionamiento con muy baja tensión de seguridad, ninguna tensión de red en la cisterna
- Accionamiento de la descarga desactivable manualmente para la limpieza
- Con conexión enchufable a prueba de confusiones
- Detección por infrarrojos con supresión de fondo
- Sensor infrarrojo con autoajuste
- Reconocimiento de infrarrojos de seguridad
- Rango de detección del detector de usuario ajustable
- Descarga periódica ajustable
- Predescarga ajustable
- Tiempo de presencia mínimo ajustable
- Compatible con mando a distancia Geberit Service-Handy
- Las funciones pueden ajustarse y consultarse con el mando a distancia Geberit Service-Handy
- Accionamiento de la descarga desactivable a través de mando a distancia Geberit Clean-Handy
- Mecanismo elevador silencioso
- Dispositivo elevador eléctrico autocalibrado
- Bloqueable
- Fácil mantenimiento y limpieza

N.º de art.	Superficie/color	Material	B [cm]	H [cm]	T [cm]	UMV1 [ud.]	EUR/ud.
116.092.SG.1	Negro	Vidrio	24,7	16,4	1	1	997,50
116.092.SM.1	Espejado	Vidrio	24,7	16,4	1	1	997,50

#### Pedido adicional

- Juego de instalación Geberit para sistemas de descarga para inodoros con accionamiento de descarga electrónico → pág. 106









#### Accesorios complementarios

- Mando a distancia Geberit Service-Handy → pág. 218
- Mando a distancia Geberit Clean-Handy → pág. 218

# Sistemas de descarga para inodoro con accionamiento de descarga neumático

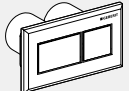
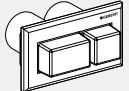
Vista general del material – sistemas de descarga para inodoros Geberit con accionamiento neumático de la descarga

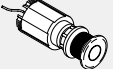
Geberit España, Versión: noviembre 2019

Modelo	Cisterna empotrada	Cisterna empotrada						Cisterna vista	
		Sigma 12 cm	Sigma 8 cm (UP720 / Unica +)	Omega 12 cm	Delta 12 cm	Delta 8 cm	Kappa 15 cm	AP 123	AP 140
<b>Pulsador a distancia serie 01, descarga simple, pulsador empotrado</b>									
116.040.xx.1		✓		✓	✓		✓	✓	✓
116.041.xx.1			✓			✓			
<b>Pulsador a distancia serie 01, descarga simple, pulsador visto</b>									
116.046.11.1		✓		✓	✓		✓	✓	✓
116.047.11.1			✓			✓			
<b>Pulsador a distancia serie 01, doble volumen de descarga, pulsador empotrado</b>									
116.042.xx.1		✓		✓	✓		✓	✓	✓
116.043.xx.1			✓			✓			
<b>Pulsador a distancia serie 01, doble volumen de descarga, pulsador empotrado, saliente</b>									
<b>Pulsador a distancia serie 01, doble volumen de descarga, pulsador visto</b>									
116.048.11.1		✓		✓	✓		✓	✓	✓
116.049.11.1			✓			✓			
<b>Pulsador a distancia serie 01, doble volumen de descarga, pulsador encastrado en el mueble</b>									
<b>Pulsador a distancia serie 10, doble volumen de descarga, pulsador empotrado</b>									
116.055.xx.1		✓		✓	✓		✓	✓	✓
116.056.xx.1			✓			✓			
<b>Pulsador a distancia serie 10, doble volumen de descarga, pulsador encastrado en el mueble</b>									
<b>Pulsador a distancia, diseño rectangular, doble descarga</b>									
116.051.xx.1		✓		✓	✓		✓	✓	✓
116.053.xx.1			✓			✓			
116.052.xx.1		✓		✓	✓		✓	✓	✓
116.054.xx.1			✓			✓			
<b>Pulsador a distancia serie 70, doble volumen de descarga, pulsador empotrado</b>									
115.630.xx.1		✓							
115.635.xx.1			✓						
115.084.xx.1				✓					
<b>Pulsador a distancia serie 70, doble volumen de descarga, pulsador encastrado en el mueble</b>									
<b>Descarga simple, pulsador encastrado en el mueble, metal</b>									
115.947.xx.1		✓		✓	✓		✓	✓	✓
<b>Descarga simple, pulsador de pie para pared</b>									
115.918.00.1		✓		✓	✓		✓	✓	✓
<b>Descarga simple, pulsador encastrado en el suelo</b>									
115.939.00.1		✓		✓	✓		✓	✓	✓

✓ Compatible

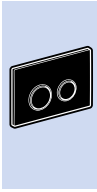

## Para doble descarga

### Pulsador a distancia Geberit serie 01, neumático, para doble descarga, pulsador empotrado

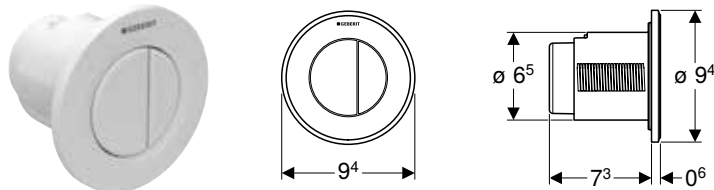

#### Aplicación

- Para el accionamiento neumático de la descarga a distancia de cisternas vistas y empotradas Geberit
- Para el accionamiento del doble descarga
- Para el montaje en pared de obra y pared ligera
- Para el montaje empotrado
- Para cisternas empotradas Geberit Sigma 12 cm
- Para cisternas empotradas Geberit Omega 12 cm
- Para cisternas empotradas Geberit Kappa 15 cm
- Para cisternas vistas Geberit AP123
- Para cisternas vistas Geberit AP140

#### Propiedades

- Diseño redondo
- Combinable con pulsadores Geberit para descarga simple y descarga interrumpible o placas ciegas Geberit

#### Suministro incluye

- Pulsador
- Dispositivo de descarga neumático
- Conducto neumático longitud 2 m
- Tubo guía longitud 1,7 m
- Caja empotrada con cajetín premontaje
- Material de fijación

#### Información técnica

Fuerza de accionamiento	< 25 N
-------------------------	--------

N.º de art.	Superficie/color	Material	UMV1 [ud.]	EUR/ud.
116.042.11.1	Blanco alpino	Plástico	1	69,70
116.042.21.1	Cromado brillante	Plástico	1	80,40
116.042.46.1	Cromado mate	Plástico	1	80,40

### Pulsador a distancia Geberit serie 01, neumático, para doble descarga, pulsador visto

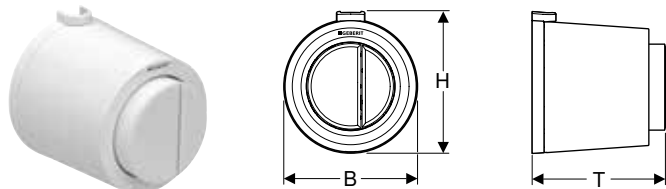

#### Aplicación

- Para el accionamiento neumático de la descarga a distancia de cisternas vistas y empotradas Geberit
- Para el accionamiento del doble descarga
- Para el montaje en pared de obra y pared ligera
- Para el montaje visto
- Para cisternas empotradas Geberit Sigma 12 cm
- Para cisternas empotradas Geberit Omega 12 cm
- Para cisternas vistas Geberit AP123
- Para cisternas vistas Geberit AP140

#### Propiedades

- Diseño redondo
- Pulsadores salientes
- Combinable con pulsadores Geberit para descarga simple y descarga interrumpible o placas ciegas Geberit

#### Suministro incluye

- Pulsador
- Dispositivo de descarga neumático
- Conducto neumático longitud 2 m
- Tubo guía longitud 0,9 m
- Material de fijación

#### Información técnica

Fuerza de accionamiento	< 25 N
-------------------------	--------

N.º de art.	Superficie/color	Material	B [cm]	H [cm]	T [cm]	UMV1 [ud.]	EUR/ud.
116.048.11.1	Blanco alpino	Plástico	8,5	9	8,5	1	75,00



## Pulsador a distancia Geberit serie 01, neumático, para doble descarga, para cisterna empotrada Sigma 8 cm, pulsador empotrado

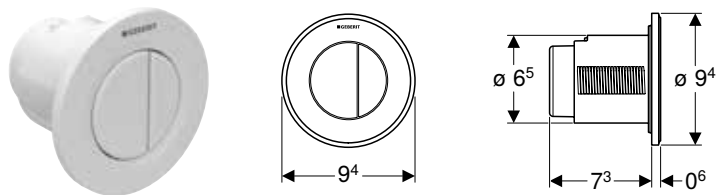

### Aplicación

- Para el accionamiento neumático de la descarga a distancia de cisternas empotradas Geberit
- Para doble descarga
- Para el montaje en pared de obra y pared ligera
- Para el montaje empotrado
- Para cisternas empotradas Geberit Sigma 8 cm

### Información técnica

Fuerza de accionamiento	< 25 N
-------------------------	--------

### Propiedades

- Diseño redondo
- Combinable con pulsadores Geberit para descarga simple y descarga interrumpible o placas ciegas Geberit

### Suministro incluye

- Pulsador
- Dispositivo de descarga neumático
- Conducto neumático longitud 2 m
- Tubo guía longitud 1,7 m
- Caja empotrada con cajetín premontaje
- Material de fijación

N.º de art.	Superficie/color	Material	UMV1 [ud.]	EUR/ud.
116.043.11.1	Blanco alpino	Plástico	1	69,70
116.043.21.1	Cromado brillante	Plástico	1	80,40
116.043.46.1	Cromado mate	Plástico	1	80,40

## Pulsador a distancia Geberit serie 01, neumático, para doble descarga, para cisterna empotrada Sigma 8 cm, pulsador visto

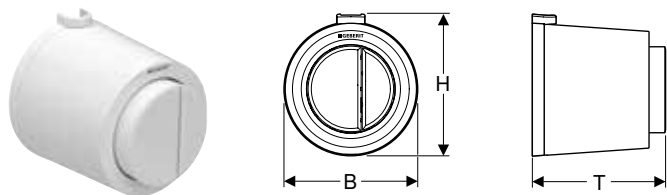

### Aplicación

- Para el accionamiento neumático de la descarga a distancia de cisternas empotradas Geberit
- Para doble descarga
- Para el montaje en pared de obra y pared ligera
- Para el montaje visto
- Para cisternas empotradas Geberit Sigma 8 cm

### Información técnica

Fuerza de accionamiento	< 25 N
-------------------------	--------

### Propiedades

- Diseño redondo
- Pulsadores salientes
- Combinable con pulsadores Geberit para descarga simple y descarga interrumpible o placas ciegas Geberit

### Suministro incluye

- Pulsador
- Dispositivo de descarga neumático
- Conducto neumático longitud 2 m
- Material de fijación
- Tubo guía longitud 0,9 m

N.º de art.	Superficie/color	Material	B [cm]	H [cm]	T [cm]	UMV1 [ud.]	EUR/ud.
116.049.11.1	Blanco alpino	Plástico	8,5	9	8,5	1	75,00

## Pulsadores y sistemas de descarga para inodoro

Sistemas de descarga para inodoro con accionamiento de descarga neumático  
Para doble descarga

### Pulsador a distancia Geberit serie 10, neumático, para doble descarga, pulsador empotrado

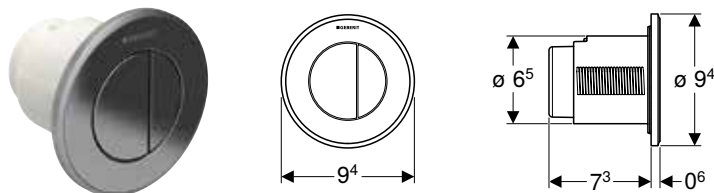

#### Aplicación

- Para el accionamiento neumático de la descarga a distancia de cisternas vistas y empotradas Geberit
- Para el accionamiento del doble descarga
- Para el montaje en pared de obra y pared ligera
- Para el montaje empotrado
- Para cisternas empotradas Geberit Sigma 12 cm
- Para cisternas empotradas Geberit Omega 12 cm
- Para cisternas empotradas Geberit Kappa 15 cm
- Para cisternas vistas Geberit AP123
- Para cisternas vistas Geberit AP140

#### Propiedades

- Diseño redondo
- Combinable con pulsadores Geberit para descarga simple y descarga interrumpible o placas ciegas Geberit

#### Suministro incluye

- Pulsador
- Dispositivo de descarga neumático
- Conducto neumático longitud 2 m
- Tubo guía longitud 1,7 m
- Caja empotrada con cajetín premontaje
- Material de fijación

#### Información técnica

Fuerza de accionamiento	< 25 N
-------------------------	--------

N.º de art.	Superficie/color	Material	UMV1 [ud.]	EUR/ud.
116.055.KH.1	Plafón y pulsadores: acabado de acero inoxidable cepillado Embellecedor: cromado mate	Plástico	1	104,50
116.055.KJ.1	Plafón y pulsadores: blanco Embellecedor: cromado brillante	Plástico	1	93,80
116.055.KK.1	Plafón y pulsadores: blanco Embellecedor: dorado	Plástico	1	147,40
116.055.KM.1	Plafón y pulsadores: negro Embellecedor: cromado brillante	Plástico	1	104,50
116.055.KN.1	Plafón y pulsadores: cromado brillante Embellecedor: cromado brillante	Plástico	1	104,50

### Pulsador a distancia Geberit serie 10, neumático, para doble descarga, para cisterna empotrada Sigma 8 cm, pulsador empotrado

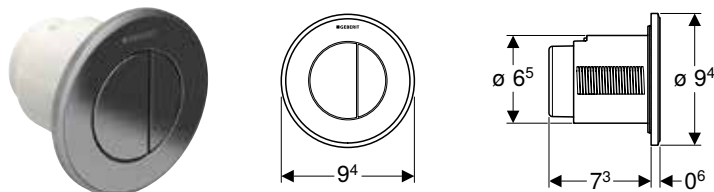

#### Aplicación

- Para el accionamiento neumático de la descarga a distancia de cisternas empotradas Geberit
- Para doble descarga
- Para el montaje en pared de obra y pared ligera
- Para el montaje empotrado
- Para cisternas empotradas Geberit Sigma 8 cm

#### Propiedades

- Diseño redondo
- Combinable con pulsadores Geberit para descarga simple y descarga interrumpible o placas ciegas Geberit

#### Suministro incluye

- Pulsador
- Dispositivo de descarga neumático
- Conducto neumático longitud 2 m
- Tubo guía longitud 1,7 m
- Caja empotrada con cajetín premontaje
- Material de fijación

#### Información técnica

Fuerza de accionamiento	< 25 N
-------------------------	--------

N.º de art.	Superficie/color	Material	UMV1 [ud.]	EUR/ud.
116.056.KH.1	Plafón y pulsadores: acabado de acero inoxidable cepillado Embellecedor: cromado mate	Plástico	1	104,50
116.056.KJ.1	Plafón y pulsadores: blanco Embellecedor: cromado brillante	Plástico	1	93,80
116.056.KK.1	Plafón y pulsadores: blanco Embellecedor: dorado	Plástico	1	147,40
116.056.KM.1	Plafón y pulsadores: negro Embellecedor: cromado brillante	Plástico	1	104,50
116.056.KN.1	Plafón y pulsadores: cromado brillante Embellecedor: cromado brillante	Plástico	1	104,50

## Pulsador a distancia Geberit serie 70, para doble descarga, para cisterna empotrada Sigma 12 cm

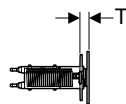
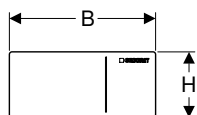

### Aplicación

- Para el montaje en pared de obra y pared ligera
- Para grosores de revestimiento 5–50 mm en pared ligera
- Para espesores de pared de obra  $\geq 75$  mm
- Para grosor de alicatado 5–40 mm
- Para el accionamiento neumático de la descarga a distancia de cisternas empotradas Geberit
- Para cisternas empotradas Geberit Sigma 12 cm
- Para accionamiento de la descarga con mayor comodidad
- No adecuado para ámbito semipúblico y público

### Propiedades

- Mecanismo elevador silencioso
- Servo elevador hidráulico para fuerzas de accionamiento mínimas
- Accionamiento de la descarga neumático
- Combinable con placas ciegas Geberit Sigma

### Suministro incluye

- Servo elevador hidráulico
- Kit de conexión de suministro
- Conducto neumático longitud 2 m
- Caja empotrada con cajetín premontaje
- Tubo guía longitud 1,7 m
- Complementos de montaje
- Material de fijación

### Información técnica

Presión dinámica	1–6 bar
Fuerza de accionamiento	< 10 N

N.º de art.	Superficie/color	Material	UMV1 [ud.]	EUR/ud.
115.630.FW.1	Cepillado, con revestimiento fácil de limpiar	Acero inoxidable	1	451,70
115.630.SI.1	Blanco	Vidrio	1	383,20
115.630.SJ.1	Negro	Vidrio	1	383,20
115.630.SQ.1	Umbral	Vidrio	1	383,20



- Para instalaciones de suministro con grupos de presión, consultar

## Pulsador a distancia Geberit serie 70, para doble descarga, para cisterna empotrada Sigma 8 cm

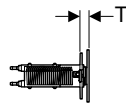
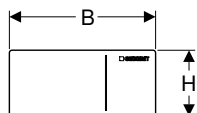

### Aplicación

- Para el montaje en pared de obra y pared ligera
- Para grosores de revestimiento 5–50 mm en pared ligera
- Para espesores de pared de obra  $\geq 75$  mm
- Para grosor de alicatado 5–40 mm
- Para el accionamiento neumático de la descarga a distancia de cisternas empotradas Geberit
- Para cisternas empotradas Geberit Sigma 8 cm
- Para accionamiento de la descarga con mayor comodidad
- No adecuado para ámbito semipúblico y público

### Propiedades

- Mecanismo elevador silencioso
- Servo elevador hidráulico para fuerzas de accionamiento mínimas
- Accionamiento de la descarga neumático
- Combinable con placas ciegas Geberit Sigma

### Suministro incluye

- Servo elevador hidráulico
- Kit de conexión de suministro
- Conducto neumático longitud 2 m
- Caja empotrada con cajetín premontaje
- Tubo guía longitud 1,7 m
- Complementos de montaje
- Material de fijación

### Información técnica

Presión dinámica	1–6 bar
Fuerza de accionamiento	< 10 N

N.º de art.	Superficie/color	Material	B [cm]	H [cm]	T [cm]	UMV1 [ud.]	EUR/ud.
115.635.FW.1	Cepillado, con revestimiento fácil de limpiar	Acero inoxidable	11,2	5	0,9	1	451,70
115.635.SI.1	Blanco	Vidrio	11,2	5	0,9	1	383,20
115.635.SJ.1	Negro	Vidrio	11,2	5	0,9	1	383,20
115.635.SQ.1	Umbral	Vidrio	11,2	5	0,9	1	383,20



- Para instalaciones de suministro con grupos de presión, consultar

**Nuevo**

**Pulsador a distancia Geberit, diseño rectangular, neumático, para doble descarga, para cisterna empotrada Sigma 8 cm, pulsador empotrado, saliente**

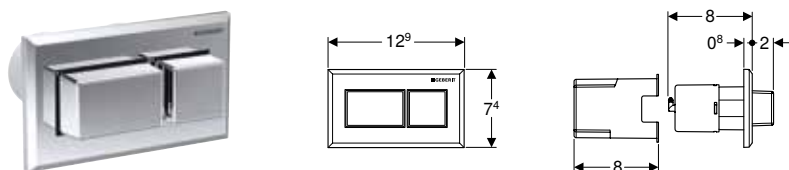

**Aplicación**

- Para el accionamiento neumático de la descarga a distancia de cisternas empotradas Geberit
- Para cisternas empotradas Geberit Sigma 8 cm
- Para el accionamiento del doble descarga
- Para el montaje en pared de obra y pared ligera
- Para el montaje empotrado

**Propiedades**

- Combinable con pulsadores Geberit para descarga simple y descarga interrumpible o placas ciegas Geberit
- Pulsadores salientes
- Diseño rectangular

**Suministro incluye**

- Pulsador
- Dispositivo de descarga neumático
- Conducto neumático longitud 2 m
- Tubo guía longitud 1,7 m
- Material de fijación

**Información técnica**

Fuerza de accionamiento	< 22 N
-------------------------	--------

N.º de art.	Superficie/color	Material	UMV1 [ud.]	EUR/ud.
116.054.21.1	Cromado brillante	Plástico	1	109,40

Disponible a partir de abril 2020

**Nuevo**

**Pulsador a distancia Geberit, diseño rectangular, neumático, para doble descarga, para cisterna empotrada Sigma 8 cm, pulsador empotrado**

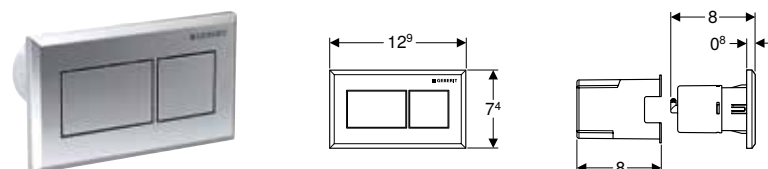

**Aplicación**

- Para el accionamiento neumático de la descarga a distancia de cisternas empotradas Geberit
- Para cisternas empotradas Geberit Sigma 8 cm
- Para el accionamiento del doble descarga
- Para el montaje en pared de obra y pared ligera
- Para el montaje empotrado

**Propiedades**

- Combinable con pulsadores Geberit para descarga simple y descarga interrumpible o placas ciegas Geberit
- Diseño rectangular

**Suministro incluye**

- Pulsador
- Dispositivo de descarga neumático
- Conducto neumático longitud 2 m
- Tubo guía longitud 1,7 m
- Material de fijación

**Información técnica**

Fuerza de accionamiento	< 22 N
-------------------------	--------

N.º de art.	Color / superficie	Material	UMV1 [ud.]	EUR/ud.
116.053.GH.1	Cromado cepillado	Fundición inyectada de zinc	1	193,30
116.053.KA.1	Cromado brillante	Plástico	1	97,30
116.053.KT.1	Blanco / Alto brillo	Plástico	1	97,30
116.053.KV.1	Negro / Alto brillo	Plástico	1	97,30

Disponible a partir de abril 2020

## Pulsador a distancia Geberit serie 70, para doble descarga, para cisterna empotrada Omega

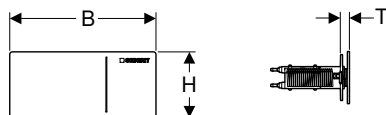

### Aplicación

- Para el montaje en pared de obra y pared ligera
- Para grosores de revestimiento 5–50 mm en pared ligera
- Para espesores de pared de obra  $\geq 75$  mm
- Para grosor de alicatado 5–40 mm
- Para el accionamiento neumático de la descarga a distancia de cisternas empotradas Geberit
- Para cisternas empotradas Geberit Omega 12 cm
- Para accionamiento de la descarga con mayor comodidad
- No adecuado para ámbito semipúblico y público

### Propiedades

- Mecanismo elevador silencioso
- Servo elevador hidráulico para fuerzas de accionamiento mínimas
- Accionamiento de la descarga neumático
- Combinable con placas ciegas Geberit Omega

### Suministro incluye

- Servo elevador hidráulico
- Kit de conexión de suministro
- Conducto neumático longitud 2 m
- Caja empotrada con cajetín premontaje
- Tubo guía longitud 1,7 m
- Complementos de montaje
- Material de fijación

### Información técnica

Presión dinámica	1–6 bar
Fuerza de accionamiento	< 10 N

N.º de art.	Superficie/color	Material	B [cm]	H [cm]	T [cm]	UMV1 [ud.]	EUR/ud.
115.084.FW.1	Cepillado, con revestimiento fácil de limpiar	Acero inoxidable	11,2	5	0,9	1	451,70
115.084.SI.1	Blanco	Vidrio	11,2	5	0,9	1	383,20
115.084.SJ.1	Negro	Vidrio	11,2	5	0,9	1	383,20
115.084.SQ.1	Umбра	Vidrio	11,2	5	0,9	1	383,20



- Para instalaciones de suministro con grupos de presión, consultar

## Nuevo

## Pulsador a distancia Geberit diseño rectangular, neumático, para doble descarga, pulsador empotrado, saliente

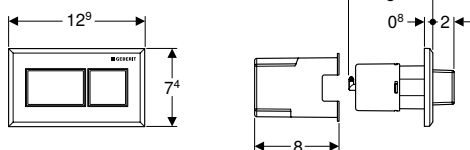

### Aplicación

- Para el accionamiento neumático de la descarga a distancia de cisternas vistas y empotradas Geberit
- Para el accionamiento del doble descarga
- Para el montaje en pared de obra y pared ligera
- Para el montaje empotrado
- Para cisternas empotradas Geberit Sigma 12 cm
- Para cisternas empotradas Geberit Omega 12 cm
- Para cisternas empotradas Geberit Kappa 15 cm
- Para cisternas vistas Geberit AP123
- Para cisternas vistas Geberit AP140

### Propiedades

- Combinable con pulsadores Geberit para descarga simple y descarga interrumpible o placas ciegas Geberit
- Pulsadores salientes
- Diseño rectangular

### Suministro incluye

- Pulsador
- Dispositivo de descarga neumático
- Conducto neumático longitud 2 m
- Tubo guía longitud 1,7 m
- Material de fijación

### Información técnica

Fuerza de accionamiento	< 22 N
-------------------------	--------

N.º de art.	Superficie/color	Material	UMV1 [ud.]	EUR/ud.
116.052.21.1	Cromado brillante	Plástico	1	109,40

Disponible a partir de abril 2020

**Nuevo**

**Pulsador a distancia Geberit diseño rectangular, neumático, para doble descarga, pulsador empotrado**

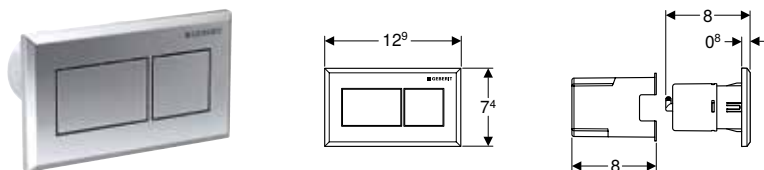

**Aplicación**

- Para el accionamiento neumático de la descarga a distancia de cisternas vistas y empotradas Geberit
- Para el accionamiento del doble descarga
- Para el montaje en pared de obra y pared ligera
- Para el montaje empotrado
- Para cisternas empotradas Geberit Sigma 12 cm
- Para cisternas empotradas Geberit Omega 12 cm
- Para cisternas empotradas Geberit Kappa 15 cm
- Para cisternas vistas Geberit AP123
- Para cisternas vistas Geberit AP140

**Propiedades**

- Combinable con pulsadores Geberit para descarga simple y descarga interrumpible o placas ciegas Geberit
- Diseño rectangular

**Suministro incluye**

- Pulsador
- Dispositivo de descarga neumático
- Conducto neumático longitud 2 m
- Tubo guía longitud 1,7 m
- Material de fijación

**Información técnica**

Fuerza de accionamiento	< 22 N
-------------------------	--------

N.º de art.	Color / superficie	Material	UMV1 [ud.]	EUR/ud.
116.051.GH.1	Cromado cepillado	Fundición inyectada de zinc	1	193,30
116.051.KA.1	Cromado brillante	Plástico	1	97,30
116.051.KT.1	Blanco / Alto brillo	Plástico	1	97,30
116.051.KV.1	Negro / Alto brillo	Plástico	1	97,30

Disponible a partir de abril 2020

**Para descarga simple**

**Pulsador a distancia Geberit serie 01, neumático, para descarga simple, pulsador empotrado**

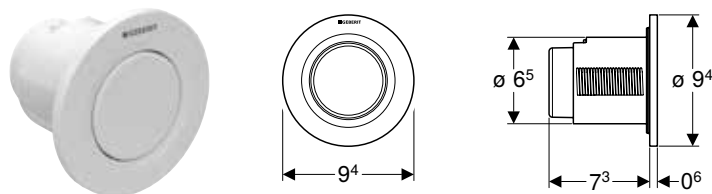

**Aplicación**

- Para el accionamiento neumático de la descarga a distancia de cisternas vistas y empotradas Geberit
- Para descarga simple
- Para el montaje en pared de obra y pared ligera
- Para el montaje empotrado
- Para cisternas empotradas Geberit Sigma 12 cm
- Para cisternas empotradas Geberit Omega 12 cm
- Para cisternas empotradas Geberit Kappa 15 cm
- Para cisternas vistas Geberit AP123
- Para cisternas vistas Geberit AP140

**Propiedades**

- Diseño redondo
- Combinable con pulsadores Geberit para descarga simple y descarga interrumpible o placas ciegas Geberit

**Suministro incluye**

- Pulsador
- Dispositivo de descarga neumático
- Conducto neumático longitud 2 m
- Tubo guía longitud 1,7 m
- Caja empotrada con cajetín premontaje
- Material de fijación

**Información técnica**

Fuerza de accionamiento	< 25 N
-------------------------	--------

N.º de art.	Superficie/color	Material	UMV1 [ud.]	EUR/ud.
116.040.11.1	Blanco alpino	Plástico	1	64,30
116.040.21.1	Cromado brillante	Plástico	1	72,50
116.040.46.1	Cromado mate	Plástico	1	75,00

## Pulsador a distancia Geberit serie 01, neumático, para descarga simple, pulsador visto

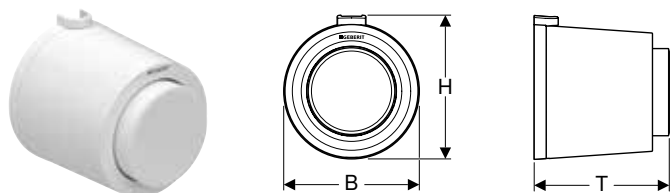

### Aplicación

- Para el accionamiento neumático de la descarga a distancia de cisternas vistas y empotradas Geberit
- Para descarga simple
- Para el montaje en pared de obra y pared ligera
- Para el montaje visto
- Para cisternas empotradas Geberit Sigma 12 cm
- Para cisternas empotradas Geberit Omega 12 cm
- Para cisternas vistas Geberit AP123
- Para cisternas vistas Geberit AP140

### Propiedades

- Diseño redondo
- Pulsador saliente
- Combinable con pulsadores Geberit para descarga simple y descarga interrumpible o placas ciegas Geberit

### Suministro incluye

- Pulsador
- Dispositivo de descarga neumático
- Conducto neumático longitud 2 m
- Tubo guía longitud 0,9 m
- Material de fijación

### Información técnica

Fuerza de accionamiento	< 25 N
-------------------------	--------

N.º de art.	Superficie/color	Material	B [cm]	H [cm]	T [cm]	UMV1 [ud.]	EUR/ud.
116.046.11.1	Blanco alpino	Plástico	8,5	9	8,5	1	69,70

## Pulsador a distancia Geberit serie 01, neumático, para descarga simple, para cisterna empotrada Sigma 8 cm, pulsador empotrado

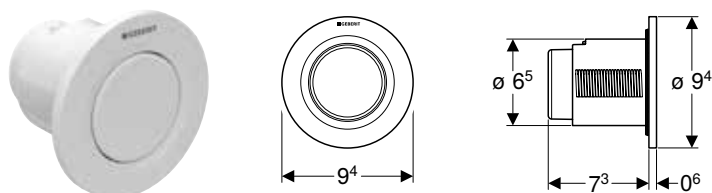

### Aplicación

- Para el accionamiento neumático de la descarga a distancia de cisternas empotradas Geberit
- Para descarga simple
- Para el montaje en pared de obra y pared ligera
- Para el montaje empotrado
- Para cisternas empotradas Geberit Sigma 8 cm

### Propiedades

- Diseño redondo
- Combinable con pulsadores Geberit para descarga simple y descarga interrumpible o placas ciegas Geberit

### Suministro incluye

- Pulsador
- Dispositivo de descarga neumático
- Conducto neumático longitud 2 m
- Tubo guía longitud 1,7 m
- Caja empotrada con cajetín premontaje
- Material de fijación

### Información técnica

Fuerza de accionamiento	< 25 N
-------------------------	--------

N.º de art.	Superficie/color	Material	UMV1 [ud.]	EUR/ud.
116.041.11.1	Blanco alpino	Plástico	1	64,30
116.041.21.1	Cromado brillante	Plástico	1	75,00
116.041.46.1	Cromado mate	Plástico	1	75,00

## Pulsadores y sistemas de descarga para inodoro

Sistemas de descarga para inodoro con accionamiento de descarga neumático  
Para descarga simple

### Pulsador a distancia Geberit serie 01, neumático, para descarga simple, para cisterna empotrada Sigma 8 cm, pulsador visto

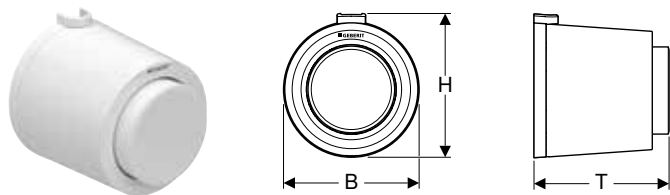

#### Aplicación

- Para el accionamiento neumático de la descarga a distancia de cisternas empotradas Geberit
- Para descarga simple
- Para el montaje en pared de obra y pared ligera
- Para el montaje visto
- Para cisternas empotradas Geberit Sigma 8 cm

#### Propiedades

- Diseño redondo
- Pulsador saliente
- Combinable con pulsadores Geberit para descarga simple y descarga interrumpible o placas ciegas Geberit

#### Suministro incluye

- Pulsador
- Dispositivo de descarga neumático
- Conducto neumático longitud 2 m
- Material de fijación

#### Información técnica

Fuerza de accionamiento	< 25 N
-------------------------	--------

N.º de art.	Superficie/color	Material	B [cm]	H [cm]	T [cm]	UMV1 [ud.]	EUR/ud.
116.047.11.1	Blanco alpino	Plástico	8,5	9	8,5	1	69,70

### Sistema de descarga Geberit para inodoros con accionamiento de descarga neumático, descarga simple, fijado con contratuerca, para mueble

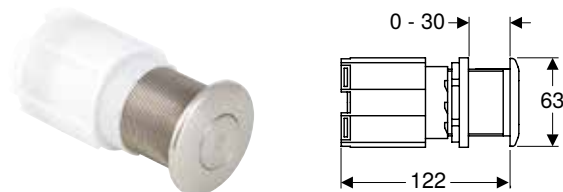

#### Aplicación

- Para el accionamiento neumático de la descarga a distancia de cisternas vistas y empotradas Geberit
- Para el accionamiento neumático de la descarga a distancia de cisternas para integrar en mueble Geberit
- Para descarga simple
- Para el montaje en pared ligera
- Para el montaje empotrado
- Para cisternas empotradas Geberit Sigma 12 cm
- Para cisternas empotradas Geberit Omega 12 cm
- Para cisternas empotradas Geberit Kappa 15 cm
- Para cisternas vistas Geberit AP123
- Para cisternas vistas Geberit AP140
- Para espesores de pared de hasta un máximo de 30 mm

#### Propiedades

- Pulsador de acero inoxidable
- Combinable con pulsadores Geberit para descarga simple y descarga interrumpible o placas ciegas Geberit
- Diseño redondo

#### Suministro incluye

- Pulsador
- Dispositivo de descarga neumático
- Conducto neumático longitud 2 m

#### Información técnica

Fuerza de accionamiento	< 25 N
-------------------------	--------

N.º de art.	Material	UMV1 [ud.]	EUR/ud.
115.947.00.1	Acero inoxidable	1	145,00



## Sistema de descarga Geberit para inodoros con accionamiento de descarga neumático, descarga simple, pulsador encastrado en el suelo

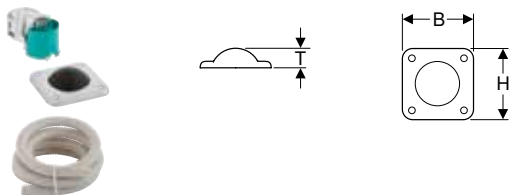

### Aplicación

- Para el accionamiento neumático de la descarga a distancia de cisternas vistas y empotradas Geberit
- Para descarga simple
- Para el montaje en pared de obra
- Para el montaje en pared ligera
- Para la instalación en suelos
- Para cisternas empotradas Geberit Sigma 12 cm
- Para cisternas empotradas Geberit Omega 12 cm
- Para cisternas empotradas Geberit Kappa 15 cm
- Para cisternas vistas Geberit AP123
- Para cisternas vistas Geberit AP140

### Propiedades

- Pulsador de acero inoxidable
- Combinable con pulsadores Geberit para descarga simple y descarga interrumpible o placas ciegas Geberit

### Suministro incluye

- Pulsador
- Dispositivo de descarga neumático
- Conducto neumático longitud 3,5 m
- Bloque de poliestireno
- Tubo guía longitud 3 m
- Material de fijación

### Información técnica

Fuerza de accionamiento	< 25 N
-------------------------	--------

N.º de art.	B [cm]	H [cm]	T [cm]	UMV1 [ud.]	EUR/ud.
115.939.00.1	12	12	3,3	1	113,90

## Sistema de descarga Geberit para inodoros con accionamiento de descarga neumático, descarga simple, pulsador de pie para pared

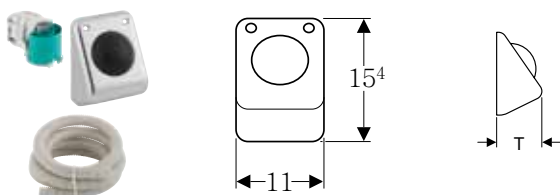

### Aplicación

- Para el accionamiento neumático de la descarga a distancia de cisternas vistas y empotradas Geberit
- Para descarga simple
- Para el montaje en pared de obra y pared ligera
- Para cisternas empotradas Geberit Sigma 12 cm
- Para cisternas empotradas Geberit Omega 12 cm
- Para cisternas empotradas Geberit Kappa 15 cm
- Para cisternas vistas Geberit AP123
- Para cisternas vistas Geberit AP140

### Propiedades

- Pulsador de acero inoxidable
- Combinable con pulsadores Geberit para descarga simple y descarga interrumpible o placas ciegas Geberit

### Suministro incluye

- Pulsador
- Dispositivo de descarga neumático
- Conducto neumático longitud 3,5 m
- Bloque de poliestireno
- Tubo guía longitud 3 m
- Material de fijación

### Información técnica

Fuerza de accionamiento	< 25 N
-------------------------	--------

N.º de art.	B [cm]	H [cm]	T [cm]	UMV1 [ud.]	EUR/ud.
115.918.00.1	11	15,4	7,8	1	110,00

## Accesorios complementarios para sistemas de descarga para inodoro

### Juegos de instalación

#### Juego de instalación Geberit para sistemas de descarga para inodoros con accionamiento de descarga electrónico

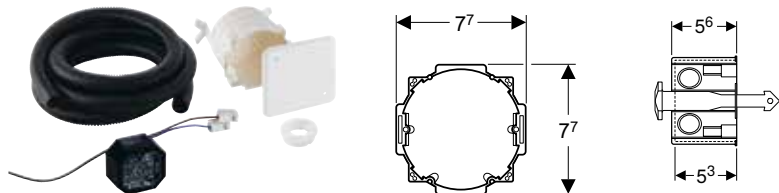

##### Aplicación

- Para el montaje en pared de obra y pared ligera
- Para el montaje empotrado
- Para la preparación de conexiones a red de sistemas de descarga para inodoros Geberit Sigma10 y Sigma80
- Para la unión de cables entre la caja empotrada y las cisternas empotradas

##### Propiedades

- Transformación de la tensión de red en una muy baja tensión de seguridad de 4,1 V DC

##### Suministro incluye

- Tapa para caja empotrada
- Caja empotrada para orificio  $\varnothing$  76 mm
- Inserción para tubo
- Fuente de alimentación
- Tubo guía longitud 1,7 m

##### Información técnica

Grado de protección	IP20
Tensión nominal	85–240 V CA
Frecuencia de red	50–60 Hz

N.º de art.

UMV1 EUR/ud.  
[ud.]

115.861.00.1

1 95,00

#### Juego de instalación Geberit con caja empotrada, para módulo Geberit DuoFresh

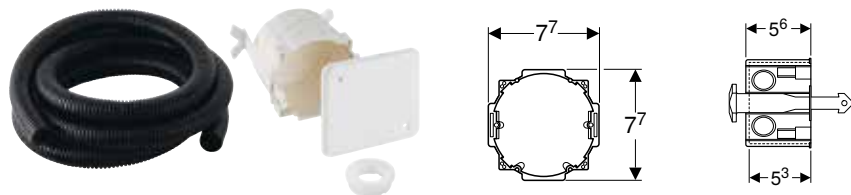

##### Suministro incluye

- Tapa para caja empotrada
- Caja empotrada para orificio  $\varnothing$  76 mm
- Tubo guía longitud 1,7 m
- Tapón
- Clema

N.º de art.

UMV1 EUR/ud.  
[ud.]

244.999.00.1

1 27,20

## Para inodoros con accionamiento de descarga electrónico

#### Extensión Geberit para cable de conexión a red



##### Aplicación

- Para prorrogar el cable de conexión a red del juego de instalación Geberit para sistemas de descarga para inodoros con accionamiento eléctrico de la descarga

##### Información técnica

Longitud del cable	2 m
--------------------	-----

N.º de art.

UMV1 EUR/ud.  
[ud.]

241.831.00.1

1 80,50

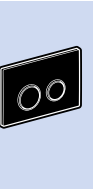



# Mecanismos de descarga y de alimentación

<b>Mecanismos de alimentación</b> .....	<b>110</b>
Mecanismos de alimentación para cisternas cerámicas .....	110
<b>Mecanismos de descarga</b> .....	<b>111</b>
Doble descarga .....	111
<b>Mecanismos para cisternas</b> .....	<b>112</b>
Doble descarga .....	112
<b>Accesorios complementarios</b> .....	<b>112</b>
Membranas .....	112



## Mecanismos de alimentación

### Mecanismos de alimentación para cisternas cerámicas

#### Mecanismo de alimentación Geberit serie 380, conexión de suministro lateral, 3/8", unión de latón

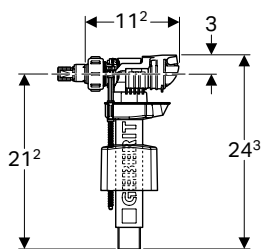

##### Aplicación

- Para instalación en cisternas vistas con conexión de suministro lateral
- Para aguas grises (aguas pluviales) con un valor pH 6,0-9,5, en caso de instalación de un sistema de filtrado
- Para cisternas cerámicas
- Para agua potable
- Para conexiones de suministro 3/8"

##### Propiedades

- Altura de llenado ajustable
- Conexión roscada de latón
- Conexión de suministro lateral
- Silencioso según clase de grifería I (DIN 4109)

##### Información técnica

Presión dinámica	0,1-10 bar
Sonoridad del suministro a 3 bares	12 dB(A)
Sonoridad del suministro a 5 bares	18 dB(A)
Temperatura de almacenaje máxima	40 °C
Temperatura máxima del agua	25 °C

N.º de art.

UMV1 EUR/ud.  
[ud.]

281.000.00.1

10 18,10

#### Mecanismo de alimentación Geberit serie 360, conexión de suministro inferior, 3/8", unión de latón

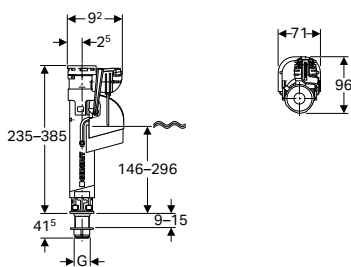

##### Aplicación

- Para cisternas vistas Geberit con conexión de suministro inferior
- Para aguas grises (aguas pluviales) con un valor pH 6,0-9,5, en caso de instalación de un sistema de filtrado
- Para cisternas cerámicas
- Para agua potable
- Para conexiones de suministro 3/8"

##### Propiedades

- Altura de llenado ajustable
- Conexión roscada de latón
- Altura ajustable
- Conexión de suministro inferior

##### Información técnica

Presión dinámica	0,1-10 bar
Sonoridad del suministro a 3 bares	14 dB(A)
Sonoridad del suministro a 5 bares	19 dB(A)
Temperatura de almacenaje máxima	40 °C
Temperatura máxima del agua	25 °C
Caudal a 0,5 bar	0,07 l/s
Caudal a 3 bares	0,21 l/s
Aumento de presión de impacto a 6 bares	1 bar

N.º de art.

UMV1 EUR/ud.  
[ud.]

281.001.00.1

56 22,00

# Mecanismos de descarga

## Doble descarga

### Mecanismo de descarga Geberit serie 290, doble descarga

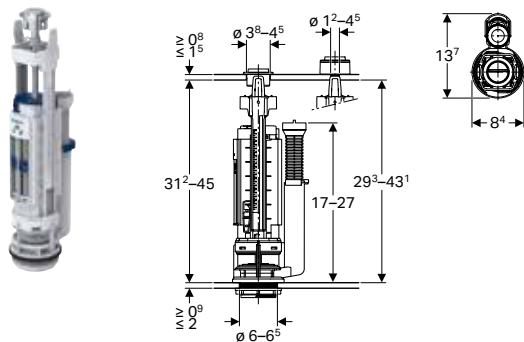

#### Aplicación

- Para cisternas cerámicas
- Para agua potable
- Para aguas grises (aguas pluviales) con un valor pH 6,0-9,5, en caso de instalación de un sistema de filtrado

#### Información técnica

Temperatura de almacenaje máxima	40 °C
Temperatura máxima del agua	25 °C
Fuerza de accionamiento	18 N

#### Propiedades

- Doble descarga
- Altura ajustable
- Descarga total y parcial ajustables, según cantidad de agua de la cisterna
- Tubo del rebosadero de altura ajustable
- Con fijación de la tapa de la cisterna
- Adecuado para la cesta del mecanismo de descarga tipo 280
- Adecuado para la cesta del mecanismo de descarga tipo 250 (Twico 1)

#### Suministro incluye

- Material de fijación

N.º de art.	Superficie/color	UMV1 [ud.]	EUR/ud.
282.302.21.2	Cromado brillante	18	39,00

### Mecanismo de descarga Geberit serie 240, doble descarga, recambio de Roca

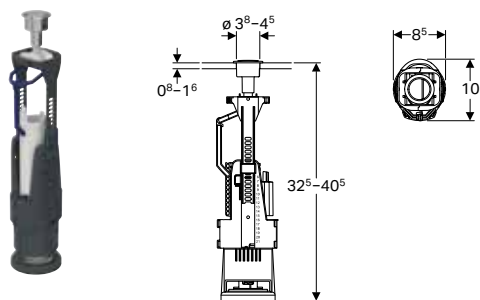

#### Aplicación

- Para cisternas cerámicas con una cesta Roca (a partir del año de fabricación 1972)
- Para agua potable
- Para aguas grises (aguas pluviales) con un valor pH 6,0-9,5, en caso de instalación de un sistema de filtrado

#### Información técnica

Temperatura de almacenaje máxima	40 °C
Temperatura máxima del agua	25 °C
Descarga total, rango de ajuste	6-9 l
Descarga parcial, rango de ajuste	3-4,5 l
Fuerza de accionamiento	18 N

#### Propiedades

- Doble descarga
- Altura ajustable
- Descarga total y parcial ajustables, según cantidad de agua de la cisterna
- Tubo del rebosadero recortable
- Con fijación de la tapa de la cisterna

N.º de art.	Superficie/color	UMV1 [ud.]	EUR/ud.
136.915.21.1	Cromado brillante	35	24,50

## Mecanismos para cisternas

### Doble descarga

#### Mecanismo Geberit serie 290-380, doble descarga, toma de agua universal, 3/8", unión de latón

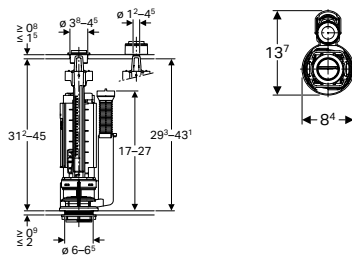

#### Aplicación

- Para aguas grises (aguas pluviales) con un valor pH 6,0-9,5, en caso de instalación de un sistema de filtrado
- Para cisternas cerámicas
- Para agua potable
- Para conexiones de suministro 3/8"

#### Información técnica

Presión dinámica	0,1–10 bar
Sonoridad del suministro a 3 bares	12 dB(A)
Sonoridad del suministro a 5 bares	18 dB(A)
Temperatura de almacenaje máxima	40 °C
Temperatura máxima del agua	25 °C
Fuerza de accionamiento	18 N

#### Propiedades

- Doble descarga
- Altura de llenado ajustable
- Conexión roscada de latón
- Altura ajustable
- Descarga total y parcial ajustables, según cantidad de agua de la cisterna
- Tubo del rebosadero de altura ajustable
- Conexión de suministro lateral
- Conexión de suministro inferior
- Con fijación de la tapa de la cisterna
- Adecuado para la cesta del mecanismo de descarga tipo 280
- Adecuado para la cesta del mecanismo de descarga tipo 250 (Twico 1)

#### Suministro incluye

- Material de fijación

N.º de art.	Superficie/color	UMV1 [ud.]	EUR/ud.
283.308.21.2	Cromado brillante	12	62,70

## Accesorios complementarios

### Membranas

#### Membrana Geberit para mecanismos de alimentación



N.º de art.	UMV1 [ud.]	EUR/ud.
242.313.00.1	30	1,90



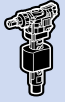



# Cisternas vistas

<b>Cisternas vistas para inodoros, de plástico .....</b>	<b>116</b>
Cisterna baja .....	116
Cisterna alta .....	117
Cisterna profunda y semi-alta .....	118
<b>Accesorios de desagüe para cisternas vistas .....</b>	<b>118</b>
Cisterna alta .....	118
Cisterna profunda y semi-alta .....	119
<b>Accesorios complementarios .....</b>	<b>121</b>
Juntas de manguito .....	121



## Cisternas vistas para inodoros, de plástico

### Cisterna baja

#### Cisterna vista Geberit AP128, doble descarga, conexión de suministro inferior a la izquierda o a la derecha

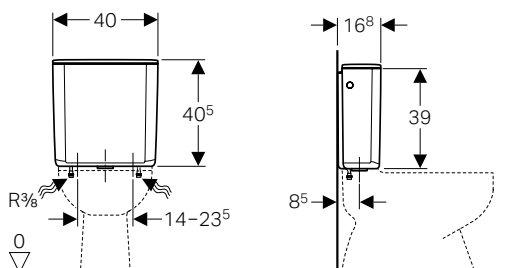

#### Aplicación

- Para montaje superior

#### Información técnica

Temperatura máxima del agua	25 °C
Volumen de descarga, ajuste de fábrica	6 y 4 l
Descarga total, rango de ajuste	6 / 9 l
Descarga parcial, rango de ajuste	3 / 4 l

#### Propiedades

- Silencioso
- Doble descarga
- Totalmente aislado contra la condensación
- Conexión de suministro inferior

#### Suministro incluye

- Junta de EPDM
- Material de fijación

N.º de art.	Superficie/color	UMV1 [ud.]	EUR/ud.
128.309.11.5	Blanco alpino	1	140,00

### Nuevo

#### Cisterna vista Geberit AP128, doble descarga, conexión de suministro lateral

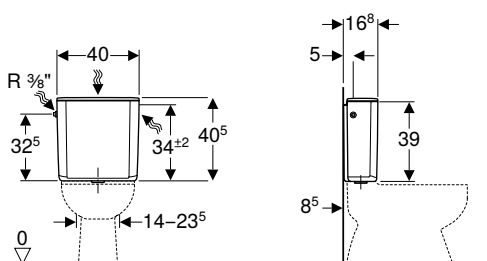

#### Aplicación

- Para montaje superior

#### Información técnica

Temperatura máxima del agua	25 °C
Volumen de descarga, ajuste de fábrica	9 y 4 l
Descarga total, rango de ajuste	6 / 9 l
Descarga parcial, rango de ajuste	3 / 4 l

#### Propiedades

- Silencioso
- Doble descarga
- Totalmente aislado contra la condensación
- Conexión de suministro lateral

#### Suministro incluye

- Soporte entre cisterna vista y pared posterior
- Junta de EPDM
- Material de fijación

N.º de art.	Superficie/color	UMV1 [ud.]	EUR/ud.
128.317.11.5	Blanco alpino	1	140,00

Disponible a partir de febrero 2020



- Recambio para n.º de art. 128.305.10.1, 128.305.11.1

**Nuevo**

## Cisterna vista Geberit AP128, descarga interrumpible, conexión de suministro lateral o posterior en el centro, con tapa de cisterna atornillada

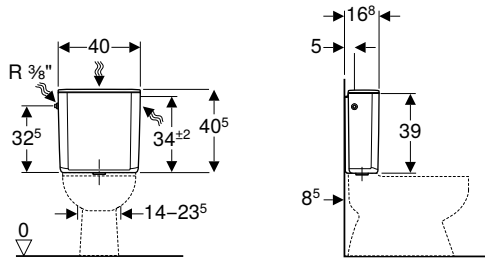

### Aplicación

- Para montaje superior
- Para instalaciones antivandálicas

### Información técnica

Temperatura máxima del agua	25 °C
Volumen de descarga, ajuste de fábrica	9 l
Volumen de descarga, rango de ajuste	6 / 9 l

### Propiedades

- Silencioso
- Descarga interrumpible
- Totalmente aislado contra la condensación
- Tapa de cisterna lateralmente roscada
- Conexión de suministro lateral o posterior en el centro

### Suministro incluye

- Soporte entre cisterna vista y pared posterior
- Material de cierre Gebomastic
- Junta perfilada de EPDM
- Junta de EPDM
- Material de fijación

N.º de art.	Superficie/color	UMV1 [ud.]	EUR/ud.
128.006.11.5	Blanco alpino	1	192,20

## Cisterna alta

### Cisterna vista Geberit AP123, descarga simple, para el accionamiento de la descarga a distancia

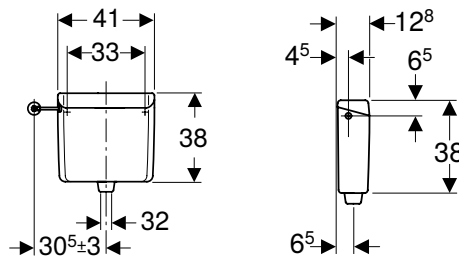

### Aplicación

- Para montaje suspendidos altos
- Para accionamientos de la descarga con pulsador a distancia

### Información técnica

Temperatura máxima del agua	25 °C
Volumen de descarga, ajuste de fábrica	9 l
Volumen de descarga, rango de ajuste	6 / 9 l

### Propiedades

- Silencioso
- Descarga simple
- Adaptable a un accionamiento de descarga mecánico
- Adaptable a un accionamiento de descarga neumático
- Totalmente aislado contra la condensación
- Conector del tubo de descarga con tornillo de compresión
- Tapa de cisterna sin pulsador
- Conexión de suministro lateral

### Suministro incluye

- Dispositivo de retención
- Material de fijación

N.º de art.	Superficie/color	UMV1 [ud.]	EUR/ud.
123.701.11.1	Blanco alpino	1	111,80

### Pedido adicional

- Kit de conexión de suministro
- Codo de descarga 90°
- Pulsador a distancia

## Cisternas vistas

Accesorios de desagüe para cisternas vistas  
Cisterna profunda y semi-alta

## Cisterna profunda y semi-alta

### Cisterna vista Geberit AP140, doble descarga, con tapa de cisterna atornillada

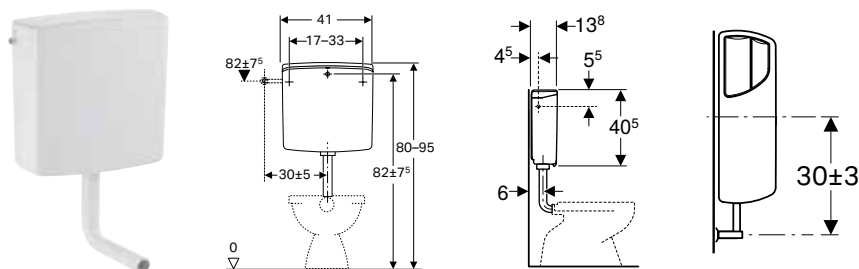

#### Aplicación

- Para montaje semi-alto
- Para ámbito semipúblico y público

#### Información técnica

Temperatura máxima del agua	25 °C
Volumen de descarga, ajuste de fábrica	6 y 3 l
Descarga total, rango de ajuste	6 / 9 l
Descarga parcial, rango de ajuste	3-4 l
Presión mínima de flujo para caudal calculado	0,5 bar

#### Propiedades

- Silencioso
- Doble descarga
- Totalmente aislado contra la condensación
- Conector del tubo de descarga con tornillo de compresión
- Conexión de suministro lateral o posterior en el centro
- Tapa de cisterna lateralmente roscada

#### Suministro incluye

- Llave de escuadra 1/2"
- Codo de descarga 90° de ABS, ø 50/44 mm, 23 x 23 cm
- Junta de manguito de EPDM, ø 44/55 mm
- Material de fijación

N.º de art.	Superficie/color	UMV1 [ud.]	EUR/ud.
140.314.11.1	Blanco alpino	1	136,60

## Accesorios de desagüe para cisternas vistas

### Cisterna alta

#### Codo de descarga 90° Geberit, alto, con plafón

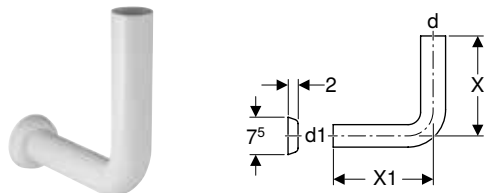

#### Aplicación

- Para la unión de cisternas vistas altas y semi-altas Geberit con un codo de evacuación empotrado

#### Información técnica

Material	PVC
----------	-----

N.º de art.	Superficie/color	d, ø [mm]	d1, ø [mm]	X [cm]	X1 [cm]	UMV1 [ud.]	EUR/ud.
119.610.11.1	Blanco alpino	32	32	24	12	10	15,90

## Set de codos de descarga 90° Geberit extensible, con envolventes protectores y tapones de protección

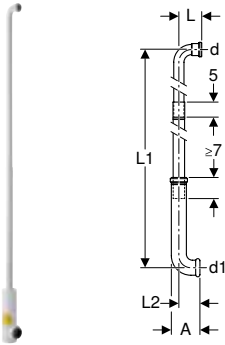

### Aplicación

- Para la conexión empotrada de cisternas vistas y altas con un inodoro cerámico

### Información técnica

Material	PE-HD
----------	-------

### Propiedades

- Tres piezas
- Extensible

### Suministro incluye

- Codo de descarga con manguito enchufable
- Adhesivo
- Envolventes protectores
- 2 tapones de protección

N.º de art.	d, ø [mm]	d1, ø [mm]	A [cm]	L [cm]	L1 [cm]	L2 [cm]	UMV1 [ud.]	EUR/ud.
119.611.16.1	32	45	9,5	7,5	173	7	1	100,80



- Con este producto se incluye el adhesivo especial Tangit PVC-U. Este consumible contiene sustancias peligrosas clasificadas. En el anexo o en [www.geberit.es](http://www.geberit.es) se encuentran instrucciones y medidas para el manejo seguro de sustancias peligrosas.



## Extensión de codo de descarga Geberit con junta de manguito

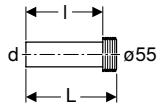

### Aplicación

- Para la conexión en ø 55 mm

### Suministro incluye

- Junta de manguito de EPDM

N.º de art.	d, ø [mm]	Material	L [cm]	l [cm]	UMV1 [ud.]	EUR/ud.
152.434.16.1	45	PE	18,5	16	1	7,40

## Cisterna profunda y semi-alta

### Codo de descarga 90° Geberit semi-bajo

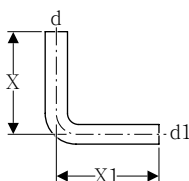

### Aplicación

- Para la unión de cisternas vistas semi-altas con un inodoro cerámico

### Información técnica

Material	ABS
----------	-----

N.º de art.	Superficie/color	d, ø [mm]	d1, ø [mm]	X [cm]	X1 [cm]	UMV1 [ud.]	EUR/ud.
118.003.11.1	Blanco alpino	50	44	23	23	10	8,10



- Pedir adicionalmente refº 242.018.00.1 - Junta de manguito Geberit para conexión de tubo de descarga

## Cisternas vistas

Accesorios de desagüe para cisternas vistas  
Cisterna profunda y semi-alta

### Set codo de descarga 90° Geberit, 156 x 24 cm, desvío

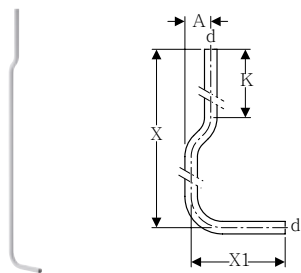

#### Aplicación

- Para la unión de cisternas vistas y altas Geberit con un inodoro cerámico

#### Suministro incluye

- 2 abrazaderas para tubo

#### Información técnica

Material							UMV1	EUR/ud.
N.º de art.	Superficie/color	d, ø [mm]	A [cm]	X [cm]	X1 [cm]	K [cm]	[ud.]	
119.504.11.1	Blanco alpino	32	6,5	156	24	27	1	29,10

### Set extensión de codo de descarga Geberit con plafón

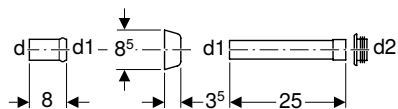

#### Aplicación

- Para la unión de codos de descarga y inodoros

#### Suministro incluye

- Manguito enchufable
- Plafón
- Tubo de descarga
- Junta de manguito de EPDM, ø 44/55 mm

N.º de art.	Superficie/color	d, ø [mm]	d1, ø [mm]	d2, ø [mm]	UMV1	EUR/ud.
					[ud.]	
118.026.11.1	Blanco alpino	45	40	44	10	17,00
118.026.21.1	Cromado brillante	45	40	44	10	23,80



## Accesorios complementarios

### Juntas de manguito

#### Junta de manguito Geberit para conexión de tubo de descarga

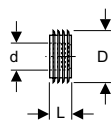

#### Aplicación

- Para el sellado entre el tubo de descarga y el inodoro cerámico

#### Información técnica

Material	EPDM
----------	------

N.º de art.	d, $\varnothing$ [mm]	D [cm]	L [cm]	UMV1 [ud.]	EUR/ud.
242.018.00.1	32	6	2,5	10	7,50















# Urinarios

Vista general del material – renovación de las instalaciones de urinarios disponibles. ....	125
<b>Urinarios .....</b>	<b>126</b>
Vista general de materiales – urinarios cerámicos Geberit. ....	126
Para sistema de descarga empotrado .....	127
Con control integrado .....	129
Sin agua. ....	133
<b>Sistemas de descarga para urinarios .....</b>	<b>134</b>
Vista general del material – sistemas de descarga de urinarios Geberit .....	134
Con accionamiento de descarga electrónico, servicio de red .....	135
Con accionamiento de descarga electrónico, servicio a batería. ....	139
Con accionamiento de descarga neumático .....	140
<b>Separadores de urinario .....</b>	<b>144</b>
Separadores de urinario de plástico .....	144
Separadores de urinario de vidrio .....	145
<b>Accesorios complementarios .....</b>	<b>145</b>
Juegos de obra gruesa y repuestos .....	145
Placas ciegas .....	146
Sifones antiolores y accesorios complementarios para sifones. ....	147
Tubos de descarga, codos de descarga y transiciones .....	147









Vista general del material – renovación de las instalaciones de urinarios disponibles

Geberit España, Versión: octubre 2019

Año de construcción		2009–hoy						
Denominación		Sistema de descarga empotrado						
								
Número de artículo del sistema de descarga para urinarios a renovar		116.02x.xx.x 116.03x.xx.x	116.01x.xx.x	116.02x.xx.x 116.03x.xx.x	116.01x.xx.x	116.02x.xx.x 116.03x.xx.x	116.01x.xx.x	
Posición de inicio (solución instalada)	Dimensiones del pulsador	13 x 13 cm	13 x 13 cm	13 x 13 cm	13 x 13 cm	13 x 13 cm	13 x 13 cm	
	Accionamiento neumático de descarga		✓		✓		✓	
	Accionamiento electrónico de descarga, servicio de red	✓		✓		✓		
	Accionamiento electrónico de descarga, a batería	✓		✓		✓		
	<b>Entrada insertada</b>							
	152.489.16.1							
	Extensión de codo de descarga Geberit con junta de manguito 	✓	✓	✓	✓			
	<b>Entrada atornillada para urinarios cerámicos Laufen Taro y Tamaro</b>							
	Bastidores de montaje/juegos de instalación	Con latiguillo flexible	Con latiguillo flexible	Con tubo de descarga	Con tubo de descarga	Con latiguillo flexible	Con latiguillo flexible	
	Urinarios cerámicos (puede seleccionarse una opción)	116.080.00.1 Urinario Geberit Selva, para sistema de descarga empotrado 		✓				✓
116.081.00.1 Urinario Geberit Selva, sin agua 		✓	✓			✓	✓	
116.082.00.1 Urinario Geberit Selva, con control integrado, servicio de red 								
116.084.00.1 Urinario Geberit Selva, con control integrado, servicio a generador 				✓	✓			

✓ Compatible















		Sistema de descarga empotrado						1998 y anterior	
Sistema de descarga oculto									
116.010.00.1	115.802.xx.x 115.804.xx.x	115.819.xx.x 115.820.xx.x	115.802.xx.x	115.804.xx.x	115.819.xx.x 115.820.xx.x	115.555.xx.1	115.558.xx.1	115.452.00.1	
	16 x 16 cm	16,3 x 16,3 cm	16 x 16 cm	16 x 16 cm	16,3 x 16,3 cm	18 x 21 cm	18 x 21 cm	18 x 21 cm	
		✓			✓		✓		
✓	✓		✓			✓		✓	
	✓			✓		✓		✓	
✓	✓	✓	✓	✓	✓	✓	✓	✓	
Con latiguillo flexible	Con tubo de descarga, sección de agua gris	Con tubo de descarga, sección de agua gris	Con latiguillo flexible, sección de agua negra	Con latiguillo flexible, sección de agua negra	Con latiguillo flexible, sección de agua negra	Con tubo de descarga	Con tubo de descarga	Con tubo de descarga	
✓	✓	✓	✓	✓	✓	✓	✓	✓	
✓									
✓	✓	✓				✓	✓	✓	



# Urinarios

## Vista general de materiales – urinarios cerámicos Geberit

Geberit España, Versión: octubre 2019

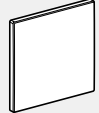
Modelo	116.072.00.1	116.082.00.1	116.074.00.1	116.084.00.1	116.070.00.1	116.080.00.1	116.071.00.1	116.081.00.1	
	Preda	Selva	Preda	Selva	Preda	Selva	Preda	Selva	
									
	Con control integrado				Para sistema de descarga de urinario empotrado		Sin agua		
Servicio de red			Autosuficiente						
<b>Bastidores Geberit Duofix para urinarios</b>									
111.686.00.1									
Bastidor Geberit Duofix para urinario, 112–130 cm, universal, para sistema de descarga visto 	✓	✓	✓	✓			✓	✓	
111.676.00.1									
Bastidor Geberit Duofix para urinario, 112–130 cm, universal, para cabezal pulverizador 					✓	✓			
<b>Bastidores Geberit Kombifix para urinarios</b>									
457.686.00.1									
Bastidor Geberit Kombifix para urinario, 109–127 cm, universal, para sistema de descarga visto 	✓	✓	✓	✓			✓	✓	
457.606.00.1									
Bastidor Geberit Kombifix para urinario, 109–127 cm, universal, para cabezal pulverizador 					✓	✓			
<b>Soluciones convencionales</b>									
116.005.00.1									
Juego de instalación Geberit para urinarios Preda, Selva y Tamina, para sistema de descarga para urinarios 					✓	✓			
<b>Unidades funcionales</b>									
<b>Accesorios complementarios</b>									
116.059.00.1									
Tamiz de desagüe Geberit para urinarios Preda, Selva y Tamina 	✓ <sup>1)</sup>	✓ <sup>1)</sup>	✓ <sup>1)</sup>	✓ <sup>1)</sup>	✓ <sup>1)</sup>	✓ <sup>1)</sup>	✓ <sup>1)</sup>	✓ <sup>1)</sup>	
116.069.FW.1									
Placa ciega Geberit de acero inoxidable para sistema de descarga para urinarios 					✓	✓			

<sup>1)</sup> Includido en el volumen de suministro

## Para sistema de descarga empotrado

### Urinario Geberit Preda, para sistema de descarga empotrado

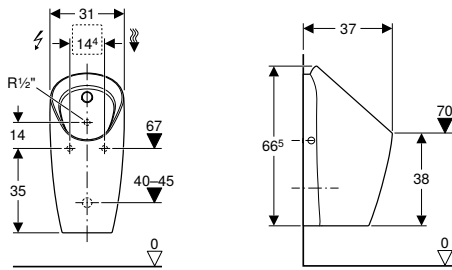

#### Aplicación

- Para funcionamiento con descarga automática con ahorro de agua
- Para la conexión en sistemas de descarga de urinarios empotrados
- Para bastidores de montaje Geberit para urinario, para cabezal pulverizador
- Para juego de instalación, para sistema de descarga de urinarios, para urinarios Preda y Selva

#### Propiedades

- Sin borde de descarga
- Fácil mantenimiento y limpieza
- Cabezal pulverizador con posibilidad de sustitución desde la parte delantera, sin necesidad de retirar el elemento cerámico
- Sifón antiolores con posibilidad de sustitución desde arriba, sin necesidad de retirar el elemento cerámico
- Instalación de sifón sin herramientas y con altura ajustable
- Limpieza del sistema de evacuación sin retirar el elemento cerámico
- La descarga del urinario cerámico con 0,5 l por descarga se garantiza de acuerdo a la norma EN 13407
- Posibilidad de funcionamiento sin agua

#### Suministro incluye

- Material de fijación
- Sifón para urinario con función de succión
- Tamiz de desagüe
- Desagüe
- Entrada

N.º de art.

UMV1 EUR/ud.  
[ud.]

116.070.00.1

1 447,50

#### Pedido adicional

- Sistema de descarga de urinario empotrado

#### Accesorios complementarios

- Bastidor Geberit Duofix para urinario, 112–130 cm, universal, para cabezal pulverizador → pág. 29
- Bastidor Geberit Kombifix para urinario, 109–127 cm, universal, para cabezal pulverizador → pág. 49
- Juego de instalación Geberit para urinarios Preda, Selva y Tamina, para sistema de descarga para urinarios → pág. 146
- Placa ciega Geberit de acero inoxidable para sistema de descarga para urinarios → pág. 146



## Urinarios

Urinarios

Para sistema de descarga empotrado

### Urinario Geberit Selva, para sistema de descarga empotrado

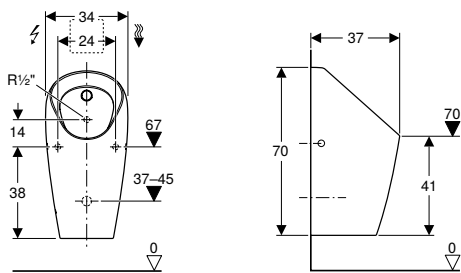

#### Aplicación

- Para funcionamiento con descarga automática con ahorro de agua
- Para la conexión en sistemas de descarga de urinaros empotrados
- Para bastidores de montaje Geberit para urinario, para cabezal pulverizador
- Para juego de instalación, para sistema de descarga de urinaros, para urinaros Preda y Selva

#### Propiedades

- Sin borde de descarga
- Fácil mantenimiento y limpieza
- Cabezal pulverizador con posibilidad de sustitución desde la parte delantera, sin necesidad de retirar el elemento cerámico
- Sifón antiolores con posibilidad de sustitución desde arriba, sin necesidad de retirar el elemento cerámico
- Instalación de sifón sin herramientas y con altura ajustable
- Limpieza del sistema de evacuación sin retirar el elemento cerámico
- La descarga del urinario cerámico con 0,5 l por descarga se garantiza de acuerdo a la norma EN 13407
- Posibilidad de funcionamiento sin agua

#### Suministro incluye

- Material de fijación
- Sifón para urinario con función de succión
- Tamiz de desagüe
- Desagüe
- Entrada

N.º de art.

UMV1 EUR/ud.  
[ud.]

116.080.00.1

1 617,90

#### Pedido adicional

- Sistema de descarga de urinario empotrado

#### Accesorios complementarios

- Bastidor Geberit Duofix para urinario, 112–130 cm, universal, para cabezal pulverizador → pág. 29
- Bastidor Geberit Kombifix para urinario, 109–127 cm, universal, para cabezal pulverizador → pág. 49
- Juego de instalación Geberit para urinaros Preda, Selva y Tamina, para sistema de descarga para urinaros → pág. 146
- Placa ciega Geberit de acero inoxidable para sistema de descarga para urinaros → pág. 146



## Con control integrado

### Urinario Geberit Preda, con control integrado, servicio de red

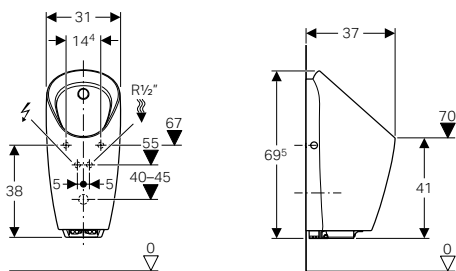

#### Aplicación

- Para funcionamiento con descarga automática con ahorro de agua
- Para bastidores de montaje Geberit para urinario, con o para sistema de descarga integrado

#### Información técnica

Grado de protección	IP45
Tensión nominal	110–240 V CA
Frecuencia de red	50–60 Hz
Tensión de servicio	4,5 V CC
Potencia de entrada	< 0,5 W
Potencia de entrada en espera	< 0,1 W
Presión dinámica	1–8 bar
Presión de prueba del agua máxima	16 bar
Temperatura máxima del agua	30 °C
Caudal a 1 bar con limitador de flujo	0,18 l/s
Presión mínima de flujo para caudal calculado	1 bar
Descarga periódica, rango de ajuste	1–168 h
Descarga periódica ajustada de fábrica	24 h
Tiempo de descarga intermitente, rango de ajuste	3–180 s
Tiempo de descarga intermitente, ajuste de fábrica	5 s
Tiempo de presencia, rango de ajuste	3–15 s
Tiempo de presencia, ajuste de fábrica	7 s
Tiempo de descarga, rango de ajuste	1–15 s
Ajuste de fábrica del tiempo de descarga	7 s

#### Suministro incluye

- Sistema de descarga de urinarios con fuente de alimentación y electroválvula
- Material de fijación
- Sifón para urinario con función de succión
- Tamiz de desagüe
- Desagüe
- Entrada
- Reductor de presión

N.º de art.

116.072.00.1

UMV1 EUR/ud.  
[ud.]

1 1235,70

#### Accesorios complementarios

- Bastidor Geberit Duofix para urinario, 112–130 cm, universal, para sistema de descarga visto → pág. 30
- Bastidor Geberit Kombifix para urinario, 109–127 cm, universal, para sistema de descarga visto → pág. 50
- Mando a distancia Geberit Service-Handy → pág. 218
- Mando a distancia Geberit Clean-Handy → pág. 218



- También disponible con funcionamiento mediante batería; "Urinario Geberit Preda con sistema de descarga integrado, a batería (n.º de art. 116.073.00.1), consultar
- Para montar y desmontar el sistema de descarga de urinarios sin retirar el elemento cerámico, la altura del borde inferior al suelo acabado debe ser como mínimo 55 cm

#### Propiedades

- Detector de usuario por infrarrojos con detección de las piernas
- Sin borde de descarga
- Fácil mantenimiento y limpieza
- Sistema de descarga de urinarios con posibilidad de sustitución desde la parte delantera, sin necesidad de retirar el elemento cerámico
- Cabezal pulverizador con posibilidad de sustitución desde la parte delantera, sin necesidad de retirar el elemento cerámico
- Sifón antiolores con posibilidad de sustitución desde arriba, sin necesidad de retirar el elemento cerámico
- Instalación de sifón sin herramientas y con altura ajustable
- Limpieza del sistema de evacuación sin retirar el elemento cerámico
- Modo híbrido de ahorro de agua ajustable
- Tiempo de descarga ajustable
- Ajuste manual del tiempo de descarga
- Descarga periódica ajustable
- Ajuste dinámico del tiempo de descarga
- Predescarga ajustable
- Alimentación eléctrica mediante conexión a red
- Conexión a red con cable de protección extensible de tres conductores
- Listo para el funcionamiento después de la conexión a red
- Fuente de alimentación con indicador LED
- Control de fallos de alimentación
- Función de cierre de válvula en caso de fallo de alimentación
- Las funciones pueden ajustarse y consultarse con el mando a distancia Geberit Service-Handy
- Accionamiento de la descarga desactivable a través de mando a distancia Geberit Clean-Handy
- Posibilidad de reducir el volumen de descarga mediante el tiempo de descarga hasta 0,5 l por cada descarga
- La descarga del urinario cerámico con 0,5 l por descarga se garantiza de acuerdo a la norma EN 13407
- Clase de grifería II según DIN 4109



## Urinario Geberit Selva, con control integrado, servicio de red

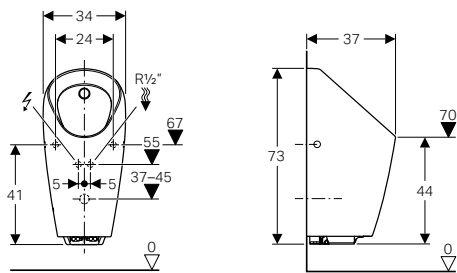

### Aplicación

- Para funcionamiento con descarga automática con ahorro de agua
- Para bastidores de montaje Geberit para urinario, con o para sistema de descarga integrado

### Información técnica

Grado de protección	IP45
Tensión nominal	110–240 V CA
Frecuencia de red	50–60 Hz
Tensión de servicio	4,5 V CC
Potencia de entrada	< 0,5 W
Potencia de entrada en espera	< 0,1 W
Presión dinámica	1–8 bar
Presión de prueba del agua máxima	16 bar
Temperatura máxima del agua	30 °C
Caudal a 1 bar con limitador de flujo	0,18 l/s
Presión mínima de flujo para caudal calculado	1 bar
Descarga periódica, rango de ajuste	1–168 h
Descarga periódica ajustada de fábrica	24 h
Tiempo de descarga intermitente, rango de ajuste	3–180 s
Tiempo de descarga intermitente, ajuste de fábrica	5 s
Tiempo de presencia, rango de ajuste	3–15 s
Tiempo de presencia, ajuste de fábrica	7 s
Tiempo de descarga, rango de ajuste	1–15 s
Ajuste de fábrica del tiempo de descarga	7 s

### Suministro incluye

- Sistema de descarga de urinaros con fuente de alimentación y electroválvula
- Material de fijación
- Sifón para urinario con función de succión
- Tamiz de desagüe
- Desagüe
- Entrada
- Reductor de presión

N.º de art.

116.082.00.1

UMV1 EUR/ud.  
[ud.]

1 1364,40

### Accesorios complementarios

- Bastidor Geberit Duofix para urinario, 112–130 cm, universal, para sistema de descarga visto → pág. 30
- Bastidor Geberit Kombifix para urinario, 109–127 cm, universal, para sistema de descarga visto → pág. 50
- Mando a distancia Geberit Service-Handy → pág. 218
- Mando a distancia Geberit Clean-Handy → pág. 218



- También disponible con funcionamiento mediante batería; "Urinario Geberit Selva con sistema de descarga integrado, a batería" (n.º de art. 116.083.00.1), consultar
- Para montar y desmontar el sistema de descarga de urinaros sin retirar el elemento cerámico, la altura del borde inferior al suelo acabado debe ser como mínimo 58 cm

### Propiedades

- Detector de usuario por infrarrojos con detección de las piernas
- Sin borde de descarga
- Fácil mantenimiento y limpieza
- Sistema de descarga de urinaros con posibilidad de sustitución desde la parte delantera, sin necesidad de retirar el elemento cerámico
- Cabezal pulverizador con posibilidad de sustitución desde la parte delantera, sin necesidad de retirar el elemento cerámico
- Sifón antiolores con posibilidad de sustitución desde arriba, sin necesidad de retirar el elemento cerámico
- Instalación de sifón sin herramientas y con altura ajustable
- Limpieza del sistema de evacuación sin retirar el elemento cerámico
- Modo híbrido de ahorro de agua ajustable
- Tiempo de descarga ajustable
- Ajuste manual del tiempo de descarga
- Descarga periódica ajustable
- Ajuste dinámico del tiempo de descarga
- Predescarga ajustable
- Alimentación eléctrica mediante conexión a red
- Conexión a red con cable de protección extensible de tres conductores
- Listo para el funcionamiento después de la conexión a red
- Fuente de alimentación con indicador LED
- Control de fallos de alimentación
- Función de cierre de válvula en caso de fallo de alimentación
- Las funciones pueden ajustarse y consultarse con el mando a distancia Geberit Service-Handy
- Accionamiento de la descarga desactivable a través de mando a distancia Geberit Clean-Handy
- Posibilidad de reducir el volumen de descarga mediante el tiempo de descarga hasta 0,5 l por cada descarga
- La descarga del urinario cerámico con 0,5 l por descarga se garantiza de acuerdo a la norma EN 13407
- Clase de grifería II según DIN 4109

## Urinario Geberit Preda, con control integrado, servicio a generador

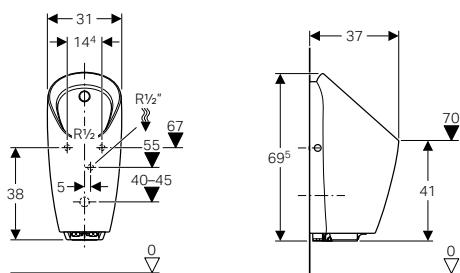

### Aplicación

- Para funcionamiento con descarga automática con ahorro de agua
- Para bastidores de montaje Geberit para urinario, con o para sistema de descarga integrado

### Información técnica

Grado de protección	IP45
Tensión de servicio	6,6 V CC
Potencia de entrada	< 0,5 W
Potencia de entrada en espera	< 0,1 W
Presión dinámica	1-8 bar
Presión de prueba del agua máxima	16 bar
Temperatura máxima del agua	30 °C
Caudal a 1 bar con limitador de flujo	0,18 l/s
Presión mínima de flujo para caudal calculado	1 bar
Descarga periódica, rango de ajuste	1-168 h
Descarga periódica ajustada de fábrica	24 h
Tiempo de descarga intermitente, rango de ajuste	3-180 s
Tiempo de descarga intermitente, ajuste de fábrica	5 s
Tiempo de presencia, rango de ajuste	3-15 s
Tiempo de presencia, ajuste de fábrica	7 s
Tiempo de descarga, rango de ajuste	1-15 s
Ajuste de fábrica del tiempo de descarga	7 s

### Suministro incluye

- Sistema de descarga de urinarios con generador y electroválvula
- Batería
- Material de fijación
- Sifón para urinario con función de succión
- Tamiz de desagüe
- Desagüe
- Entrada
- Reductor de presión

N.º de art.

116.074.00.1

UMV1 EUR/ud.  
[ud.]

1 1493,10

### Accesorios complementarios

- Bastidor Geberit Duofix para urinario, 112-130 cm, universal, para sistema de descarga visto → pág. 30
- Bastidor Geberit Kombifix para urinario, 109-127 cm, universal, para sistema de descarga visto → pág. 50
- Mando a distancia Geberit Service-Handy → pág. 218
- Mando a distancia Geberit Clean-Handy → pág. 218



- También disponible con funcionamiento mediante batería; "Urinario Geberit Preda con sistema de descarga integrado, a batería (n.º de art. 116.073.00.1), consultar
- Para montar y desmontar el sistema de descarga de urinarios sin retirar el elemento cerámico, la altura del borde inferior al suelo acabado debe ser como mínimo 55 cm

### Propiedades

- Detector de usuario por infrarrojos con detección de las piernas
- Sin borde de descarga
- Fácil mantenimiento y limpieza
- Sistema de descarga de urinarios con posibilidad de sustitución desde la parte delantera, sin necesidad de retirar el elemento cerámico
- Cabezal pulverizador con posibilidad de sustitución desde la parte delantera, sin necesidad de retirar el elemento cerámico
- Sifón antiolores con posibilidad de sustitución desde arriba, sin necesidad de retirar el elemento cerámico
- Instalación de sifón sin herramientas y con altura ajustable
- Limpieza del sistema de evacuación sin retirar el elemento cerámico
- Modo híbrido de ahorro de agua ajustable
- Tiempo de descarga ajustable
- Ajuste manual del tiempo de descarga
- Descarga periódica ajustable
- Ajuste dinámico del tiempo de descarga
- Predescarga ajustable
- Alimentación eléctrica mediante generador y batería
- Alimentación eléctrica autosuficiente
- Disponibilidad de descarga de larga duración mediante suministro eléctrico autárquico a partir de 10 descargas diarias cada 7 segundos aproximadamente
- Aviso de nivel bajo de batería
- Las funciones pueden ajustarse y consultarse con el mando a distancia Geberit Service-Handy
- Accionamiento de la descarga desactivable a través de mando a distancia Geberit Clean-Handy
- Posibilidad de reducir el volumen de descarga mediante el tiempo de descarga hasta 0,5 l por cada descarga
- La descarga del urinario cerámico con 0,5 l por descarga se garantiza de acuerdo a la norma EN 13407
- Clase de grifería II según DIN 4109



## Urinario Geberit Selva, con control integrado, servicio a generador

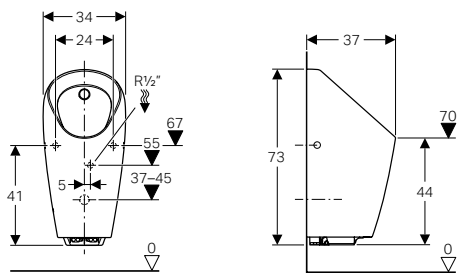

### Aplicación

- Para funcionamiento con descarga automática con ahorro de agua
- Para bastidores de montaje Geberit para urinario, con o para sistema de descarga integrado

### Información técnica

Grado de protección	IP45
Tensión de servicio	6,6 V CC
Potencia de entrada	< 0,5 W
Potencia de entrada en espera	< 0,1 W
Presión dinámica	1–8 bar
Presión de prueba del agua máxima	16 bar
Temperatura máxima del agua	30 °C
Caudal a 1 bar con limitador de flujo	0,18 l/s
Presión mínima de flujo para caudal calculado	1 bar
Descarga periódica, rango de ajuste	1–168 h
Descarga periódica ajustada de fábrica	24 h
Tiempo de descarga intermitente, rango de ajuste	3–180 s
Tiempo de descarga intermitente, ajuste de fábrica	5 s
Tiempo de presencia, rango de ajuste	3–15 s
Tiempo de presencia, ajuste de fábrica	7 s
Tiempo de descarga, rango de ajuste	1–15 s
Ajuste de fábrica del tiempo de descarga	7 s

### Suministro incluye

- Sistema de descarga de urinaros con generador y electroválvula
- Batería
- Material de fijación
- Sifón para urinario con función de succión
- Tamiz de desagüe
- Desagüe
- Entrada
- Reductor de presión

### Propiedades

- Detector de usuario por infrarrojos con detección de las piernas
- Sin borde de descarga
- Fácil mantenimiento y limpieza
- Sistema de descarga de urinaros con posibilidad de sustitución desde la parte delantera, sin necesidad de retirar el elemento cerámico
- Cabezal pulverizador con posibilidad de sustitución desde la parte delantera, sin necesidad de retirar el elemento cerámico
- Sifón antiolores con posibilidad de sustitución desde arriba, sin necesidad de retirar el elemento cerámico
- Instalación de sifón sin herramientas y con altura ajustable
- Limpieza del sistema de evacuación sin retirar el elemento cerámico
- Modo híbrido de ahorro de agua ajustable
- Tiempo de descarga ajustable
- Ajuste manual del tiempo de descarga
- Descarga periódica ajustable
- Ajuste dinámico del tiempo de descarga
- Predescarga ajustable
- Alimentación eléctrica mediante generador y batería
- Alimentación eléctrica autosuficiente
- Disponibilidad de descarga de larga duración mediante suministro eléctrico autárquico a partir de 10 descargas diarias cada 7 segundos aproximadamente
- Aviso de nivel bajo de batería
- Las funciones pueden ajustarse y consultarse con el mando a distancia Geberit Service-Handy
- Accionamiento de la descarga desactivable a través de mando a distancia Geberit Clean-Handy
- Posibilidad de reducir el volumen de descarga mediante el tiempo de descarga hasta 0,5 l por cada descarga
- La descarga del urinario cerámico con 0,5 l por descarga se garantiza de acuerdo a la norma EN 13407
- Clase de grifería II según DIN 4109

N.º de art.

UMV1 EUR/ud.  
[ud.]

116.084.00.1

1 1621,80

### Accesorios complementarios

- Bastidor Geberit Duofix para urinario, 112–130 cm, universal, para sistema de descarga visto → pág. 30
- Bastidor Geberit Kombifix para urinario, 109–127 cm, universal, para sistema de descarga visto → pág. 50
- Mando a distancia Geberit Service-Handy → pág. 218
- Mando a distancia Geberit Clean-Handy → pág. 218



- También disponible con funcionamiento mediante batería; "Urinario Geberit Selva con sistema de descarga integrado, a batería" (n.º de art. 116.083.00.1), consultar
- Para montar y desmontar el sistema de descarga de urinaros sin retirar el elemento cerámico, la altura del borde inferior al suelo acabado debe ser como mínimo 58 cm

## Sin agua

### Urinario Geberit Preda, sin agua

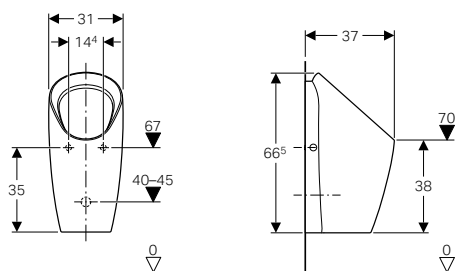

#### Aplicación

- Para funcionamiento sin agua
- Para elementos de montaje Geberit para urinaros sin agua

#### Propiedades

- Sin borde de descarga
- Fácil mantenimiento y limpieza
- Sifón antiolores con posibilidad de sustitución desde arriba, sin necesidad de retirar el elemento cerámico
- Instalación de sifón sin herramientas y con altura ajustable
- Limpieza del sistema de evacuación sin retirar el elemento cerámico

#### Suministro incluye

- Material de fijación
- Sifón híbrido
- Tamiz de desagüe
- Desagüe

N.º de art.

UMV1 EUR/ud.  
[ud.]

116.071.00.1

1 422,60

#### Accesorios complementarios

- Bastidor Geberit Duofix para urinario, 112–130 cm, universal, para sistema de descarga visto → pág. 30
- Bastidor Geberit Kombifix para urinario, 109–127 cm, universal, para sistema de descarga visto → pág. 50

### Urinario Geberit Selva, sin agua

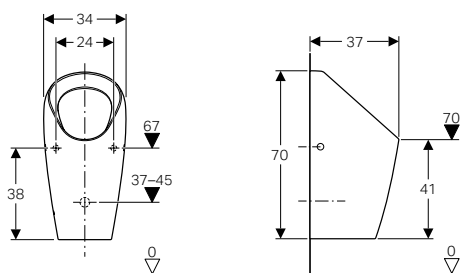

#### Aplicación

- Para funcionamiento sin agua
- Para elementos de montaje Geberit para urinaros sin agua

#### Propiedades

- Sin borde de descarga
- Fácil mantenimiento y limpieza
- Sifón antiolores con posibilidad de sustitución desde arriba, sin necesidad de retirar el elemento cerámico
- Instalación de sifón sin herramientas y con altura ajustable
- Limpieza del sistema de evacuación sin retirar el elemento cerámico

#### Suministro incluye

- Material de fijación
- Sifón híbrido
- Tamiz de desagüe
- Desagüe

N.º de art.

UMV1 EUR/ud.  
[ud.]

116.081.00.1

1 592,10









#### Accesorios complementarios

- Bastidor Geberit Duofix para urinario, 112–130 cm, universal, para sistema de descarga visto → pág. 30
- Bastidor Geberit Kombifix para urinario, 109–127 cm, universal, para sistema de descarga visto → pág. 50

## Sistemas de descarga para urinarios

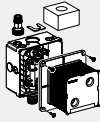
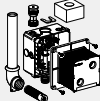
### Vista general del material – sistemas de descarga de urinarios Geberit

Geberit España, Versión: octubre 2019

Modelo		Serie 01	Serie 10	Serie 30	Serie 50	Serie 50
						
Libre de contacto	Red	116.021.xx.5				
			116.025.xx.1			
				116.027.xx.1		
Manual			116.015.xx.1			116.026.GH.1
				116.017.xx.1		
					116.016.xx.5	
<b>Bastidores de montaje</b>						
Duofix				✓ → pág. 6		
Duofix Basic				✓ → pág. 6		
Kombifix				✓ → pág. 40		
<b>Juego de instalación</b>						
116.001.00.1		✓	✓	✓	✓	✓
Juego de instalación Geberit para sistema de descarga para urinarios, universal						
116.005.00.1		✓	✓	✓	✓	✓
Juego de instalación Geberit para urinarios Preda, Selva y Tamina, para sistema de descarga para urinarios						
<b>Accesorios complementarios</b>						
119.703.16.1		✓	✓	✓	✓	✓
Tubo de descarga para empotrar Geberit						
119.704.16.1		✓	✓	✓	✓	✓
Tubo de descarga para empotrar Geberit						
152.489.16.1		✓	✓	✓	✓	✓
Extensión de codo de descarga Geberit con junta de manguito						

✓ Compatible

## Con accionamiento de descarga electrónico, servicio de red

### Sistema de descarga Geberit para urinarios con accionamiento de descarga electrónico, servicio de red, placa ciega serie 01

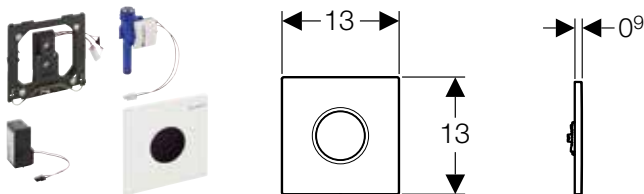

#### Aplicación

- Para el accionamiento automático de la descarga de urinarios
- Para bastidores de montaje Geberit para urinario con accionamiento frontal
- Para la instalación de juegos de instalación para sistemas de descarga de urinarios Geberit (a partir del año de fabricación 2009)

#### Información técnica

Grado de protección	IP45
Tensión nominal	110–240 V CA
Frecuencia de red	50–60 Hz
Tensión de servicio	4,5 V CC
Potencia de entrada	< 0,5 W
Presión dinámica	1–8 bar
Presión de prueba del agua máxima	16 bar
Presión de prueba del aire máxima / gas inerte	3 bar
Humedad relativa	< 100 %
Temperatura máxima del agua	30 °C
Caudal a 1 bar sin limitador de flujo	0,3 l/s
Caudal a 1 bar con limitador de flujo	0,18 l/s
Presión mínima de flujo para caudal calculado	1 bar
Descarga periódica, rango de ajuste	1–168 h
Descarga periódica ajustada de fábrica	24 h
Tiempo de descarga intermitente, rango de ajuste	3–180 s
Tiempo de descarga intermitente, ajuste de fábrica	5 s
Tiempo de presencia, rango de ajuste	3–15 s
Tiempo de presencia, ajuste de fábrica	7 s
Tiempo de descarga, rango de ajuste	1–15 s
Ajuste de fábrica del tiempo de descarga	7 s

#### Propiedades

- Placa ciega con pestillo de seguridad
- Reconocimiento de infrarrojos de seguridad
- Sensor infrarrojo con autoajuste
- Detección por infrarrojos con supresión de fondo
- Modo híbrido de ahorro de agua ajustable
- Tiempo de descarga ajustable
- Ajuste manual del tiempo de descarga
- Descarga periódica ajustable
- Ajuste dinámico del tiempo de descarga
- Predescarga ajustable
- Adaptable a servicio con urinario con tapa
- Alimentación eléctrica mediante conexión a red
- Listo para el funcionamiento después de la conexión a red
- Fuente de alimentación con indicador LED
- Control de fallos de alimentación
- Función de cierre de válvula en caso de fallo de alimentación
- Descarga simple tras activación de alimentación eléctrica
- Las funciones pueden ajustarse y consultarse con el mando a distancia Geberit Service-Handy
- Accionamiento de la descarga desactivable a través de mando a distancia Geberit Clean-Handy
- Posibilidad de reducir el volumen de descarga sobre el tornillo de corte hasta 0,5 l por cada descarga utilizando el regulador incluido en el juego de instalación
- Clase de grifería II según DIN 4109

#### Suministro incluye

- Placa ciega serie 01, con ventana infrarrojo
- Marco de fijación
- Control por infrarrojos, premontado en marco de fijación
- Electroválvula
- Fuente de alimentación
- Material de fijación

N.º de art.	Superficie/color	Material	UMV1 [ud.]	EUR/ud.
116.021.11.5	Blanco alpino	Fundición inyectada de zinc	1	598,60
116.021.21.5	Cromado brillante	Fundición inyectada de zinc	1	598,60
116.021.46.5	Cromado mate	Fundición inyectada de zinc	1	598,60

#### Accesorios complementarios

- Mando a distancia Geberit Service-Handy → pág. 218
- Mando a distancia Geberit Clean-Handy → pág. 218



- También disponible con funcionamiento mediante batería; "Sistema de descarga de urinarios Geberit con accionamiento de descarga electrónico, servicio a batería, placa ciega serie 01" (n.º de art. 116.031.xx.5), consultar

## Sistema de descarga Geberit para urinarios con accionamiento de descarga electrónico, servicio de red, placa ciega serie 10

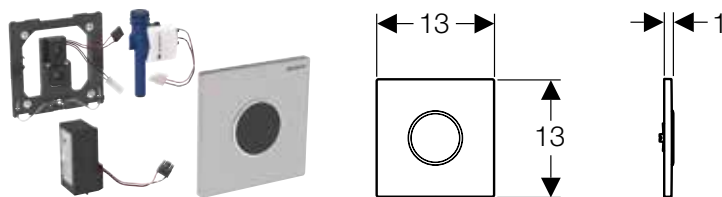

### Aplicación

- Para el accionamiento automático de la descarga de urinarios
- Para bastidores de montaje Geberit para urinario con accionamiento frontal
- Para la instalación de juegos de instalación para sistemas de descarga de urinarios Geberit (a partir del año de fabricación 2009)

### Información técnica

Grado de protección	IP45
Tensión nominal	110–240 V CA
Frecuencia de red	50–60 Hz
Tensión de servicio	4,5 V CC
Potencia de entrada	< 0,5 W
Presión dinámica	1–8 bar
Presión de prueba del agua máxima	16 bar
Presión de prueba del aire máxima / gas inerte	3 bar
Humedad relativa	< 100 %
Temperatura máxima del agua	30 °C
Caudal a 1 bar sin limitador de flujo	0,3 l/s
Caudal a 1 bar con limitador de flujo	0,18 l/s
Presión mínima de flujo para caudal calculado	1 bar
Descarga periódica, rango de ajuste	1–168 h
Descarga periódica ajustada de fábrica	24 h
Tiempo de descarga intermitente, rango de ajuste	3–180 s
Tiempo de descarga intermitente, ajuste de fábrica	5 s
Tiempo de presencia, rango de ajuste	3–15 s
Tiempo de presencia, ajuste de fábrica	7 s
Tiempo de descarga, rango de ajuste	1–15 s
Ajuste de fábrica del tiempo de descarga	7 s

### Propiedades

- Placa ciega con pestillo de seguridad
- Reconocimiento de infrarrojos de seguridad
- Sensor infrarrojo con autoajuste
- Detección por infrarrojos con supresión de fondo
- Modo híbrido de ahorro de agua ajustable
- Tiempo de descarga ajustable
- Ajuste manual del tiempo de descarga
- Descarga periódica ajustable
- Ajuste dinámico del tiempo de descarga
- Predescarga ajustable
- Adaptable a servicio con urinario con tapa
- Alimentación eléctrica mediante conexión a red
- Listo para el funcionamiento después de la conexión a red
- Fuente de alimentación con indicador LED
- Control de fallos de alimentación
- Función de cierre de válvula en caso de fallo de alimentación
- Descarga simple tras activación de alimentación eléctrica
- Las funciones pueden ajustarse y consultarse con el mando a distancia Geberit Service-Handy
- Accionamiento de la descarga desactivable a través de mando a distancia Geberit Clean-Handy
- Posibilidad de reducir el volumen de descarga sobre el tornillo de corte hasta 0,5 l por cada descarga utilizando el regulador incluido en el juego de instalación
- Clase de grifería II según DIN 4109

### Suministro incluye

- Placa ciega serie 10, con ventana infrarrojo
- Control por infrarrojos, premontado en marco de fijación
- Electroválvula
- Fuente de alimentación
- Material de fijación

N.º de art.	Superficie/color	Material	UMV1 [ud.]	EUR/ud.
116.025.KH.1	Placa: cromado brillante Embellecedor: cromado mate	Fundición inyectada de zinc	1	659,50
116.025.KJ.1	Placa: blanco Embellecedor: cromado brillante	Fundición inyectada de zinc	1	669,80
116.025.KK.1	Placa: blanco Embellecedor: dorado	Fundición inyectada de zinc	1	669,80
116.025.KL.1	Placa: blanco Embellecedor: cromado mate	Fundición inyectada de zinc	1	669,80
116.025.KM.1	Placa: negro Embellecedor: cromado brillante	Fundición inyectada de zinc	1	659,50
116.025.KN.1	Placa: cromado mate Embellecedor: cromado brillante	Fundición inyectada de zinc	1	669,80
116.025.SN.1	Placa: cepillado Embellecedor: pulido	Acero inoxidable	1	630,90

### Accesorios complementarios

- Mando a distancia Geberit Service-Handy → pág. 218
- Mando a distancia Geberit Clean-Handy → pág. 218



- También disponible con funcionamiento mediante batería: "Sistema de descarga de urinarios Geberit con accionamiento de descarga electrónico, servicio a batería, placa ciega serie 10" (n.º de art. 116.035.xx.1), consultar



## Sistema de descarga Geberit para urinarios con accionamiento de descarga electrónico, servicio de red, placa ciega serie 30

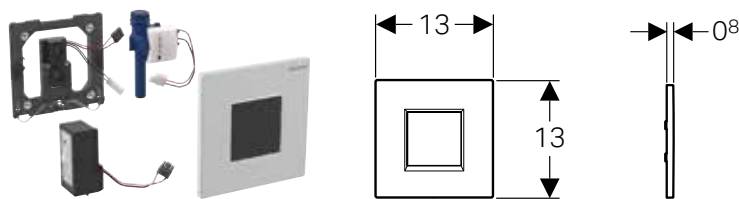

### Aplicación

- Para el accionamiento automático de la descarga de urinarios
- Para bastidores de montaje Geberit para urinario con accionamiento frontal
- Para la instalación de juegos de instalación para sistemas de descarga de urinarios Geberit (a partir del año de fabricación 2009)

### Información técnica

Grado de protección	IP45
Tensión nominal	110-240 V CA
Frecuencia de red	50-60 Hz
Tensión de servicio	4,5 V CC
Potencia de entrada	< 0,5 W
Presión dinámica	1-8 bar
Presión de prueba del agua máxima	16 bar
Presión de prueba del aire máxima / gas inerte	3 bar
Humedad relativa	< 100 %
Temperatura máxima del agua	30 °C
Caudal a 1 bar sin limitador de flujo	0,3 l/s
Caudal a 1 bar con limitador de flujo	0,18 l/s
Presión mínima de flujo para caudal calculado	1 bar
Descarga periódica, rango de ajuste	1-168 h
Descarga periódica ajustada de fábrica	24 h
Tiempo de descarga intermitente, rango de ajuste	3-180 s
Tiempo de descarga intermitente, ajuste de fábrica	5 s
Tiempo de presencia, rango de ajuste	3-15 s
Tiempo de presencia, ajuste de fábrica	7 s
Tiempo de descarga, rango de ajuste	1-15 s
Ajuste de fábrica del tiempo de descarga	7 s

### Propiedades

- Placa ciega con pestillo de seguridad
- Reconocimiento de infrarrojos de seguridad
- Sensor infrarrojo con autoajuste
- Detección por infrarrojos con supresión de fondo
- Modo híbrido de ahorro de agua ajustable
- Tiempo de descarga ajustable
- Ajuste manual del tiempo de descarga
- Descarga periódica ajustable
- Ajuste dinámico del tiempo de descarga
- Predescarga ajustable
- Adaptable a servicio con urinario con tapa
- Alimentación eléctrica mediante conexión a red
- Listo para el funcionamiento después de la conexión a red
- Fuente de alimentación con indicador LED
- Control de fallos de alimentación
- Función de cierre de válvula en caso de fallo de alimentación
- Descarga simple tras activación de alimentación eléctrica
- Las funciones pueden ajustarse y consultarse con el mando a distancia Geberit Service-Handy
- Accionamiento de la descarga desactivable a través de mando a distancia Geberit Clean-Handy
- Posibilidad de reducir el volumen de descarga sobre el tornillo de corte hasta 0,5 l por cada descarga utilizando el regulador incluido en el juego de instalación
- Clase de grifería II según DIN 4109

### Suministro incluye

- Placa ciega serie 30, con ventana infrarrojo
- Control por infrarrojos, premontado en marco de fijación
- Electroválvula
- Fuente de alimentación
- Material de fijación

N.º de art.	Superficie/color	Material	UMV1 [ud.]	EUR/ud.
116.027.KH.1	Cromado brillante	Fundición inyectada de zinc	1	682,70
116.027.KJ.1	Blanco alpino	Fundición inyectada de zinc	1	682,70
116.027.KM.1	Negro intenso RAL 9005	Fundición inyectada de zinc	1	682,70
116.027.KN.1	Cromado mate	Fundición inyectada de zinc	1	682,70
116.027.KX.1	Cromado, cepillado	Fundición inyectada de zinc	1	682,70

### Accesorios complementarios

- Mando a distancia Geberit Service-Handy → pág. 218
- Mando a distancia Geberit Clean-Handy → pág. 218



- También disponible con funcionamiento mediante batería; "Sistema de descarga de urinarios Geberit con accionamiento de descarga electrónico, servicio a batería, placa ciega serie 30" (n.º de art. 116.037.xx.1), consultar

## Urinarios

Sistemas de descarga para urinarios  
Con accionamiento de descarga electrónico, servicio de red

### Sistema de descarga Geberit para urinarios con accionamiento de descarga electrónico, servicio de red, placa ciega serie 50

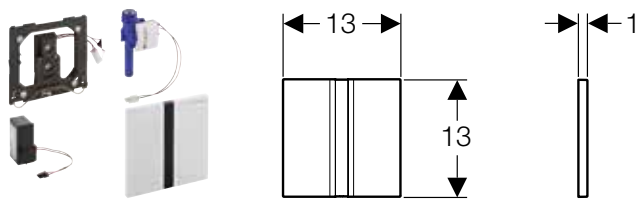

#### Aplicación

- Para el accionamiento automático de la descarga de urinarios
- Para bastidores de montaje Geberit para urinario con accionamiento frontal
- Para la instalación de juegos de instalación para sistemas de descarga de urinarios Geberit (a partir del año de fabricación 2009)

#### Información técnica

Grado de protección	IP45
Tensión nominal	110–240 V CA
Frecuencia de red	50–60 Hz
Tensión de servicio	4,5 V CC
Potencia de entrada	< 0,5 W
Presión dinámica	1–8 bar
Presión de prueba del agua máxima	16 bar
Presión de prueba del aire máxima / gas inerte	3 bar
Humedad relativa	< 100 %
Temperatura máxima del agua	30 °C
Caudal a 1 bar sin limitador de flujo	0,3 l/s
Caudal a 1 bar con limitador de flujo	0,18 l/s
Presión mínima de flujo para caudal calculado	1 bar
Descarga periódica, rango de ajuste	1–168 h
Descarga periódica ajustada de fábrica	24 h
Tiempo de descarga intermitente, rango de ajuste	3–180 s
Tiempo de descarga intermitente, ajuste de fábrica	5 s
Tiempo de presencia, rango de ajuste	3–15 s
Tiempo de presencia, ajuste de fábrica	7 s
Tiempo de descarga, rango de ajuste	1–15 s
Ajuste de fábrica del tiempo de descarga	7 s

#### Propiedades

- Placa ciega con pestillo de seguridad
- Reconocimiento de infrarrojos de seguridad
- Sensor infrarrojo con autoajuste
- Detección por infrarrojos con supresión de fondo
- Modo híbrido de ahorro de agua ajustable
- Tiempo de descarga ajustable
- Ajuste manual del tiempo de descarga
- Descarga periódica ajustable
- Ajuste dinámico del tiempo de descarga
- Predescarga ajustable
- Adaptable a servicio con urinario con tapa
- Alimentación eléctrica mediante conexión a red
- Listo para el funcionamiento después de la conexión a red
- Fuente de alimentación con indicador LED
- Control de fallos de alimentación
- Función de cierre de válvula en caso de fallo de alimentación
- Descarga simple tras activación de alimentación eléctrica
- Las funciones pueden ajustarse y consultarse con el mando a distancia Geberit Service-Handy
- Accionamiento de la descarga desactivable a través de mando a distancia Geberit Clean-Handy
- Posibilidad de reducir el volumen de descarga sobre el tornillo de corte hasta 0,5 l por cada descarga utilizando el regulador incluido en el juego de instalación
- Clase de grifería II según DIN 4109

#### Suministro incluye

- Placa ciega serie 50, con ventana infrarrojo
- Marco de fijación
- Control por infrarrojos, premontado en marco de fijación
- Electroválvula
- Fuente de alimentación
- Material de fijación

N.º de art.	Superficie/color	Material	UMV1 [ud.]	EUR/ud.
116.026.GH.1	Cromado, cepillado	Fundición inyectada de zinc	1	764,40
116.026.QB.1	<b>N</b> Cepillado, con revestimiento fácil de limpiar / Oro rosado	Fundición inyectada de zinc	1	1019,20
116.026.QD.1	<b>N</b> Cepillado, con revestimiento fácil de limpiar / Cromado negro	Fundición inyectada de zinc	1	1019,20
116.026.QF.1	<b>N</b> Cepillado, con revestimiento fácil de limpiar / Latón	Fundición inyectada de zinc	1	1019,20

N: Nuevo, disponible a partir de abril 2020

#### Accesorios complementarios

- Mando a distancia Geberit Service-Handy → pág. 218
- Mando a distancia Geberit Clean-Handy → pág. 218



- También disponible con funcionamiento mediante batería; "Sistema de descarga de urinarios Geberit con accionamiento de descarga electrónico, servicio a batería, placa ciega serie 50" (n.º de art. 116.036.GH.1), consultar

## Con accionamiento de descarga electrónico, servicio a batería

**Nuevo**

### Sistema de descarga Geberit para urinarios con accionamiento de descarga electrónico, servicio a batería, placa ciega serie 50

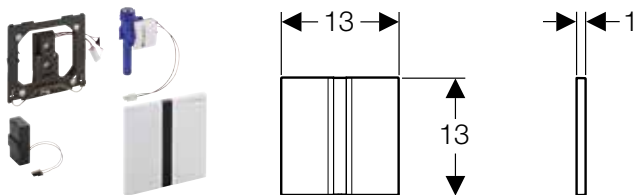

#### Aplicación

- Para el accionamiento automático de la descarga de urinarios
- Para bastidores de montaje Geberit para urinario con accionamiento frontal
- Para la instalación de juegos de instalación para sistemas de descarga de urinarios Geberit (a partir del año de fabricación 2009)

#### Información técnica

Tipo de batería	Batería alcalina (1,5 V AA)
Vida útil de las baterías entregadas	~ 2 años
Grado de protección	IP45
Tensión de servicio	3 V CC
Potencia de entrada	< 0,5 W
Presión dinámica	1–8 bar
Presión de prueba del agua máxima	16 bar
Presión de prueba del aire máxima / gas inerte	3 bar
Humedad relativa	< 100 %
Temperatura máxima del agua	30 °C
Caudal a 1 bar sin limitador de flujo	0,3 l/s
Caudal a 1 bar con limitador de flujo	0,18 l/s
Presión mínima de flujo para caudal calculado	1 bar
Descarga periódica, rango de ajuste	1–168 h
Descarga periódica ajustada de fábrica	24 h
Tiempo de descarga intermitente, rango de ajuste	3–180 s
Tiempo de descarga intermitente, ajuste de fábrica	5 s
Tiempo de presencia, rango de ajuste	3–15 s
Tiempo de presencia, ajuste de fábrica	7 s
Tiempo de descarga, rango de ajuste	1–15 s
Ajuste de fábrica del tiempo de descarga	7 s

#### Propiedades

- Placa ciega con pestillo de seguridad
- Reconocimiento de infrarrojos de seguridad
- Sensor infrarrojo con autoajuste
- Detección por infrarrojos con supresión de fondo
- Modo híbrido de ahorro de agua ajustable
- Tiempo de descarga ajustable
- Ajuste manual del tiempo de descarga
- Descarga periódica ajustable
- Ajuste dinámico del tiempo de descarga
- Predescarga ajustable
- Adaptable a servicio con urinario con tapa
- Descarga simple tras activación de alimentación eléctrica
- Funcionamiento a batería
- Aviso en caso de batería baja
- Función de cierre de válvula cuando la batería está gastada
- Las funciones pueden ajustarse y consultarse con el mando a distancia Geberit Service-Handy
- Accionamiento de la descarga desactivable a través de mando a distancia Geberit Clean-Handy
- Posibilidad de reducir el volumen de descarga sobre el tornillo de corte hasta 0,5 l por cada descarga utilizando el regulador incluido en el juego de instalación
- Clase de grifería II según DIN 4109

#### Suministro incluye

- Placa ciega serie 50, con ventana infrarrojo
- Control por infrarrojos, premontado en marco de fijación
- Electroválvula
- Compartimento para las baterías
- 2 baterías alcalinas de manganeso, tipo AA de 1,5 V
- Material de fijación

N.º de art.	Superficie/color	Material	UMV1 [ud.]	EUR/ud.
116.036.QB.1	Cepillado, con revestimiento fácil de limpiar / Oro rosado	Fundición inyectada de zinc	1	1019,20
116.036.QD.1	Cepillado, con revestimiento fácil de limpiar / Cromado negro	Fundición inyectada de zinc	1	1019,20
116.036.QF.1	Cepillado, con revestimiento fácil de limpiar / Latón	Fundición inyectada de zinc	1	1019,20

Disponible a partir de abril 2020

#### Accesorios complementarios

- Mando a distancia Geberit Service-Handy → pág. 218
- Mando a distancia Geberit Clean-Handy → pág. 218

## Con accionamiento de descarga neumático

### Sistema de descarga Geberit para urinarios con accionamiento de descarga neumático, pulsador serie 01

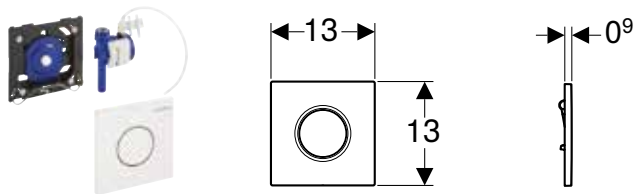

#### Aplicación

- Para el accionamiento manual de la descarga de urinarios
- Para bastidores de montaje Geberit para urinario con accionamiento frontal
- Para bastidores de montaje Geberit para urinario con accionamiento superior
- Para la instalación de juegos de instalación para sistemas de descarga de urinarios Geberit (a partir del año de fabricación 2009)

#### Información técnica

Presión dinámica	1–8 bar
Presión de prueba del agua máxima	16 bar
Presión de prueba del aire máxima / gas inerte	3 bar
Humedad relativa	< 100 %
Temperatura máxima del agua	30 °C
Fuerza de accionamiento	< 12 N
Caudal a 1 bar sin limitador de flujo	0,3 l/s
Caudal a 1 bar con limitador de flujo	0,18 l/s
Presión mínima de flujo para caudal calculado	1 bar
Tiempo de descarga, rango de ajuste	4/8/12 s

#### Propiedades

- Pulsador con pestillo de seguridad
- Ajuste del tiempo de descarga con toberas de aire (neumático)
- Fuerza de accionamiento reducida
- Movimiento lineal escaso
- Accionamiento de la descarga al soltar el pulsador
- Posibilidad de reducir el volumen de descarga sobre el tornillo de corte hasta 0,5 l por cada descarga utilizando el regulador incluido en el juego de instalación
- Clase de grifería II según DIN 4109

#### Suministro incluye

- Pulsador serie 01
- Accionamiento de descarga neumático, premontado en marco de fijación
- Válvula neumática
- Material de fijación

N.º de art.	Superficie/color	Material	UMV1 [ud.]	EUR/ud.
116.011.11.5	Blanco alpino	Plástico	1	170,90
116.011.21.5	Cromado brillante	Plástico	1	170,90
116.011.46.5	Cromado mate	Plástico	1	170,90

## Sistema de descarga Geberit para urinarios con accionamiento de descarga neumático, pulsador serie 10

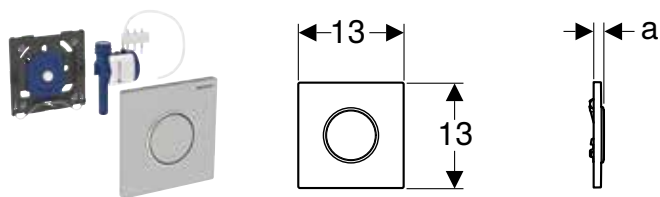

### Aplicación

- Para el accionamiento manual de la descarga de urinarios
- Para bastidores de montaje Geberit para urinario con accionamiento frontal
- Para bastidores de montaje Geberit para urinario con accionamiento superior
- Para la instalación de juegos de instalación para sistemas de descarga de urinarios Geberit (a partir del año de fabricación 2009)

### Propiedades

- Pulsador con pestillo de seguridad
- Ajuste del tiempo de descarga con toberas de aire (neumático)
- Fuerza de accionamiento reducida
- Movimiento lineal escaso
- Accionamiento de la descarga al soltar el pulsador
- Posibilidad de reducir el volumen de descarga sobre el tornillo de corte hasta 0,5 l por cada descarga utilizando el regulador incluido en el juego de instalación
- Clase de grifería II según DIN 4109

### Información técnica

Presión dinámica	1-8 bar
Presión de prueba del agua máxima	16 bar
Presión de prueba del aire máxima / gas inerte	3 bar
Humedad relativa	< 100 %
Temperatura máxima del agua	30 °C
Fuerza de accionamiento	< 12 N
Caudal a 1 bar sin limitador de flujo	0,3 l/s
Caudal a 1 bar con limitador de flujo	0,18 l/s
Presión mínima de flujo para caudal calculado	1 bar
Tiempo de descarga, rango de ajuste	4/8/12 s

### Suministro incluye

- Pulsador serie 10
- Accionamiento de descarga neumático, premontado en marco de fijación
- Válvula neumática
- Material de fijación

N.º de art.	Superficie/color	Material	a [cm]	UMV1 [ud.]	EUR/ud.
116.015.KH.1	Placa y pulsador: cromado brillante Embellecedor: cromado mate	Plástico	1,3	1	210,00
116.015.KJ.1	Placa y pulsador: blanco Embellecedor: cromado brillante	Plástico	1,3	1	210,00
116.015.KK.1	Placa y pulsador: blanco Embellecedor: dorado	Plástico	1,3	1	210,00
116.015.KL.1	Placa: blanco Embellecedor y pulsador: cromado mate	Plástico	1,3	1	210,00
116.015.KM.1	Placa y pulsador: negro Embellecedor: cromado brillante	Plástico	1,3	1	210,00
116.015.KN.1	Placa y pulsador: cromado mate Embellecedor: cromado brillante	Plástico	1,3	1	210,00
116.015.SN.1	Placa y pulsador: cepillado Embellecedor: pulido	Acero inoxidable	1,1	1	214,20



## Sistema de descarga Geberit para urinarios con accionamiento de descarga neumático, pulsador serie 30

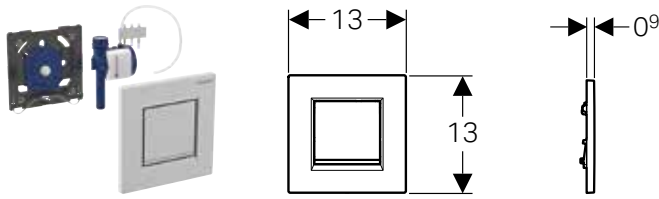

### Aplicación

- Para el accionamiento manual de la descarga de urinarios
- Para bastidores de montaje Geberit para urinario con accionamiento frontal
- Para bastidores de montaje Geberit para urinario con accionamiento superior
- Para la instalación de juegos de instalación para sistemas de descarga de urinarios Geberit (a partir del año de fabricación 2009)

### Información técnica

Presión dinámica	1–8 bar
Presión de prueba del agua máxima	16 bar
Presión de prueba del aire máxima / gas inerte	3 bar
Humedad relativa	< 100 %
Temperatura máxima del agua	30 °C
Fuerza de accionamiento	< 12 N
Caudal a 1 bar sin limitador de flujo	0,3 l/s
Caudal a 1 bar con limitador de flujo	0,18 l/s
Presión mínima de flujo para caudal calculado	1 bar
Tiempo de descarga, rango de ajuste	4/8/12 s

### Propiedades

- Pulsador con pestillo de seguridad
- Ajuste del tiempo de descarga con toberas de aire (neumático)
- Fuerza de accionamiento reducida
- Movimiento lineal escaso
- Accionamiento de la descarga al soltar el pulsador
- Posibilidad de reducir el volumen de descarga sobre el tornillo de corte hasta 0,5 l por cada descarga utilizando el regulador incluido en el juego de instalación
- Clase de grifería II según DIN 4109

### Suministro incluye

- Pulsador serie 30
- Accionamiento de descarga neumático, premontado en marco de fijación
- Válvula neumática
- Material de fijación

N.º de art.	Superficie/color	Material	UMV1 [ud.]	EUR/ud.
116.017.KH.1	Placa y pulsador: cromado brillante Molduras: cromado mate	Plástico	1	210,10
116.017.KJ.1	Placa y pulsador: blanco Molduras: cromado brillante	Plástico	1	210,10
116.017.KK.1	Placa y pulsador: blanco Molduras: dorado	Plástico	1	210,10
116.017.KL.1	Placa: blanco Pulsador: cromado mate	Plástico	1	210,10
116.017.KM.1	Placa y pulsador: negro Molduras: cromado brillante	Plástico	1	210,10
116.017.KN.1	Placa y pulsador: cromado mate Molduras: cromado brillante	Plástico	1	210,10

## Sistema de descarga Geberit para urinarios con accionamiento de descarga neumático, pulsador serie 50

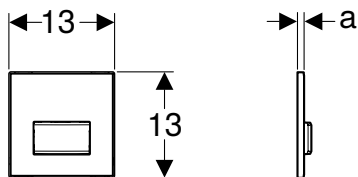

### Aplicación

- Para el accionamiento manual de la descarga de urinarios
- Para bastidores de montaje Geberit para urinario con accionamiento frontal
- Para bastidores de montaje Geberit para urinario con accionamiento superior
- Para la instalación de juegos de instalación para sistemas de descarga de urinarios Geberit (a partir del año de fabricación 2009)

### Propiedades

- Pulsador con pestillo de seguridad
- Ajuste del tiempo de descarga con toberas de aire (neumático)
- Fuerza de accionamiento reducida
- Movimiento lineal escaso
- Accionamiento de la descarga al soltar el pulsador
- Posibilidad de reducir el volumen de descarga sobre el tornillo de corte hasta 0,5 l por cada descarga utilizando el regulador incluido en el juego de instalación
- Clase de grifería II según DIN 4109

### Información técnica

Presión dinámica	1-8 bar
Presión de prueba del agua máxima	16 bar
Presión de prueba del aire máxima / gas inerte	3 bar
Humedad relativa	< 100 %
Temperatura máxima del agua	30 °C
Fuerza de accionamiento	< 12 N
Caudal a 1 bar sin limitador de flujo	0,3 l/s
Caudal a 1 bar con limitador de flujo	0,18 l/s
Presión mínima de flujo para caudal calculado	1 bar
Tiempo de descarga, rango de ajuste	4/8/12 s

### Suministro incluye

- Pulsador serie50
- Accionamiento de descarga neumático, premontado en marco de fijación
- Válvula neumática
- Material de fijación

N.º de art.	Superficie/color	Material	a [cm]	UMV1 [ud.]	EUR/ud.
116.016.00.5	Personalizable	Fundición inyectada de zinc	0,8	1	304,50
116.016.11.5	Blanco alpino	Fundición inyectada de zinc/plástico	1,1	1	304,50
116.016.DW.5	Negro intenso RAL 9005	Fundición inyectada de zinc/plástico	1,1	1	304,50
116.016.GH.5	Cromado, cepillado	Fundición inyectada de zinc/latón	1	1	433,80
116.016.SD.5	Vidrio ahumado espejado	Fundición inyectada de zinc/vidrio	1,2	1	365,40
116.016.SE.5	Satinado / Verde	Fundición inyectada de zinc/vidrio	1,2	1	365,40
116.016.SQ.5	Umbral	Fundición inyectada de zinc/vidrio	1,2	1	365,40



## Urinarios

Separadores de urinario  
Separadores de urinario de plástico

### Sistema de descarga Geberit para urinarios con accionamiento de descarga neumático, pulsador serie 50, personalizable

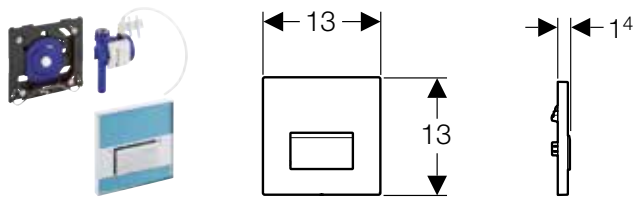

#### Aplicación

- Para el accionamiento manual de la descarga de urinaros
- Para bastidores de montaje Geberit para urinario con accionamiento frontal
- Para bastidores de montaje Geberit para urinario con accionamiento superior
- Para la instalación de juegos de instalación para sistemas de descarga de urinaros Geberit (a partir del año de fabricación 2009)

#### Información técnica

Presión dinámica	1-8 bar
Presión de prueba del agua máxima	16 bar
Presión de prueba del aire máxima / gas inerte	3 bar
Humedad relativa	< 100 %
Temperatura máxima del agua	30 °C
Fuerza de accionamiento	< 12 N
Caudal a 1 bar sin limitador de flujo	0,3 l/s
Caudal a 1 bar con limitador de flujo	0,18 l/s
Presión mínima de flujo para caudal calculado	1 bar
Tiempo de descarga, rango de ajuste	4/8/12 s

#### Propiedades

- Pulsador en fundición inyectada de cinc
- Pulsador con pestillo de seguridad
- Ajuste del tiempo de descarga con toberas de aire (neumático)
- Fuerza de accionamiento reducida
- Movimiento lineal escaso
- Accionamiento de la descarga al soltar el pulsador
- Posibilidad de reducir el volumen de descarga sobre el tornillo de corte hasta 0,5 l por cada descarga utilizando el regulador incluido en el juego de instalación
- Clase de grifería II según DIN 4109

#### Suministro incluye

- Pulsador serie 50
- Accionamiento de descarga neumático, premontado en marco de fijación
- Válvula neumática
- Material de fijación

N.º de art.	Superficie/color	UMV1 [ud.]	EUR/ud.
116.016.00.1	Personalizable	1	310,30

## Separadores de urinario

### Separadores de urinario de plástico

#### Separador de urinario Geberit Basic

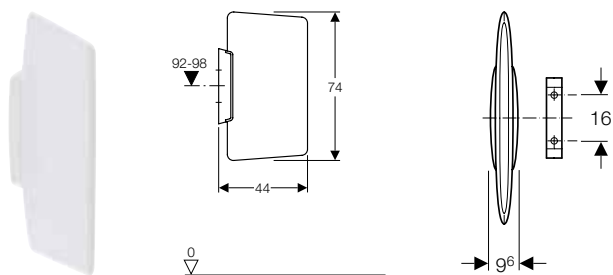

#### Aplicación

- Para el montaje en paredes de obra o paredes ligeras

#### Información técnica

Material	Plástico
----------	----------

#### Propiedades

- Fijación oculta

#### Suministro incluye

- Perno distanciador
- Material de fijación
- Soporte mural

N.º de art.	Superficie/color	UMV1 [ud.]	EUR/ud.
115.201.11.1	Blanco alpino	1	262,60



## Separadores de urinario de vidrio

### Separador de urinario Geberit

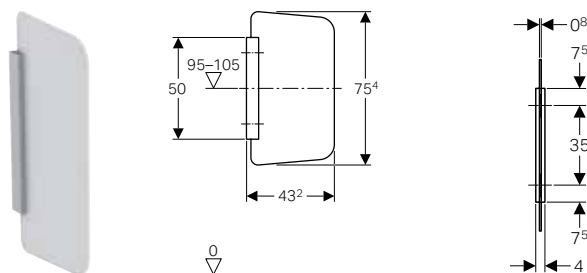

#### Aplicación

- Para el montaje en paredes de obra o paredes ligeras

#### Información técnica

Material	ESG (vidrio templado)
----------	-----------------------

#### Propiedades

- Separador de urinario de vidrio, satinada por ambos lados
- Soporte resistente a la corrosión
- Superficie del soporte cepillada y anodizada
- Instalación oculta

#### Suministro incluye

- Tapa
- Soporte mural
- Material de fijación

N.º de art.	Superficie/color	UMV1 [ud.]	EUR/ud.
115.211.CD.1	Antracita	1	562,00
115.211.TD.1	Blanco	1	562,00
115.211.TF.1	Umbrá	1	562,00

## Accesorios complementarios

### Juegos de obra gruesa y repuestos

#### Juego de instalación Geberit para sistema de descarga para urinarios, universal

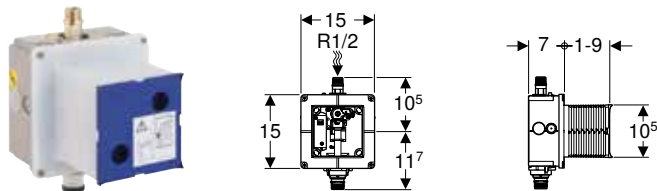

#### Aplicación

- Para el montaje empotrado en construcción en pared de obra
- Para la instalación de sistemas de descarga de urinarios Geberit (a partir del año de fabricación 2009)

#### Información técnica

Presión dinámica	1-8 bar
Presión de prueba del agua máxima	16 bar
Humedad relativa	95 %
Temperatura máxima del agua	30 °C
Caudal a 1 bar sin limitador de flujo	0,3 l/s
Caudal a 1 bar con limitador de flujo	0,24 l/s
Presión mínima de flujo para caudal calculado	1 bar

#### Propiedades

- Conexión de suministro superior en el centro
- Tubo guía para lavar la tubería premontado
- Con rosca de plástico
- Llave de paso con regulador, premontada
- Conexión eléctrica preparada
- Cajetín premontaje para humedad y suciedad
- Cajetín premontaje que permite acortarlo sin herramientas

#### Suministro incluye

- Cajetín premontaje con tapa
- Conexión de suministro R 1/2"
- Cajetín empotrado
- Llave de paso con regulador
- Tubo guía
- Terminal

N.º de art.	UMV1 [ud.]	EUR/ud.
116.001.00.1	1	88,20

## Juego de instalación Geberit para urinarios Preda, Selva y Tamina, para sistema de descarga para urinarios

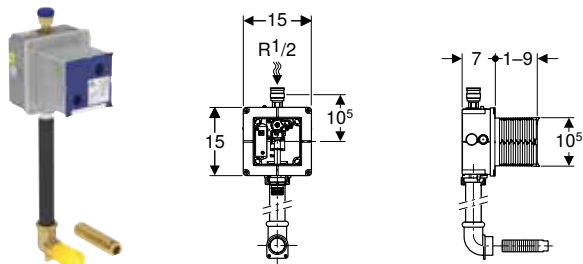

### Aplicación

- Para el montaje empotrado en construcción en pared de obra
- Para la instalación de sistemas de descarga de urinaros Geberit (a partir del año de fabricación 2009)
- Para urinaros Geberit Preda y Selva para sistemas de urinario empotrados

### Información técnica

Presión dinámica	1-8 bar
Presión de prueba del agua máxima	16 bar
Humedad relativa	95 %
Temperatura máxima del agua	30 °C
Caudal a 1 bar sin limitador de flujo	0,3 l/s
Caudal a 1 bar con limitador de flujo	0,24 l/s
Presión mínima de flujo para caudal calculado	1 bar

### Propiedades

- Conexión de suministro superior en el centro
- Tubo guía para lavar la tubería premontado
- Con rosca de plástico
- Llave de paso con regulador, premontada
- Conexión eléctrica preparada
- Cajetín premontaje para humedad y suciedad
- Cajetín premontaje que permite acortarlo sin herramientas

### Suministro incluye

- Cajetín premontaje con tapa
- Conexión de suministro R 1/2"
- Cajetín empotrado
- Llave de paso con regulador
- Tubo guía
- Terminal
- Tubo de descarga de PE-HD, ø 32 mm
- Codo de suministro 90° con rosca hembra G 1"
- Conector recto

N.º de art.

UMV1 EUR/ud.  
[ud.]

116.005.00.1

1 110,30

## Placas ciegas

### Placa ciega Geberit de acero inoxidable para sistema de descarga para urinaros

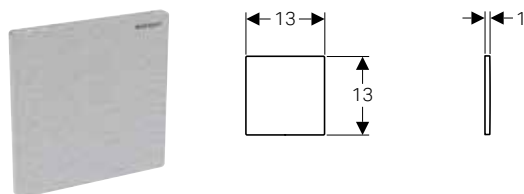

### Aplicación

- Para cubrir el registro de los juegos de instalación para sistemas de descarga de urinaros Geberit en funcionamiento sin agua
- Para la adaptación posterior del funcionamiento sin agua al que funciona con descarga
- Para juegos de instalación (a partir del año de fabricación 2009)

### Suministro incluye

- Marco de fijación
- Perno fiador giratorio

N.º de art.

Superficie/color

Material

UMV1 EUR/ud.  
[ud.]

116.069.FW.1

Cepillado

Acero inoxidable

1 84,10



- Para la conversión posterior a funcionamiento con agua, previamente debe proveerse con un circuito/anillo de la tubería de suministro. Evitar tuberías muertas.

## Sifones antiolores y accesorios complementarios para sifones

### Tamiz de desagüe Geberit para urinarios Preda, Selva y Tamina



#### Aplicación

- Para la protección de sifones híbridos Geberit ante la suciedad
- Para la protección de sifones para urinarios Geberit con función de aspiración ante la suciedad
- Para urinarios Geberit Preda
- Para urinarios Geberit Selva

N.º de art.	Superficie/color	Material	UMV1 [ud.]	EUR/ud.
116.059.00.1	Blanco	Plástico	1	21,10
116.059.SN.1	Cepillado	Acero inoxidable	1	63,30

## Tubos de descarga, codos de descarga y transiciones

### Extensión de codo de descarga Geberit con junta de manguito



#### Aplicación

- Para la conexión de urinarios

#### Suministro incluye

- Junta de manguito de EPDM

#### Información técnica

Material	PE-HD
----------	-------

N.º de art.	d, ø [mm]	d1, ø [mm]	UMV1 [ud.]	EUR/ud.
152.489.16.1	32	35	1	9,70

### Tubo de descarga para empotrar Geberit

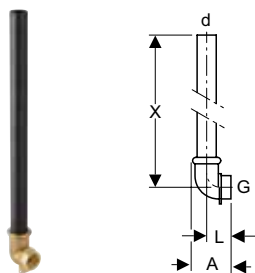

#### Información técnica

Material	PE/bronce industrial
----------	----------------------

N.º de art.	d, ø [mm]	G ["]	A [cm]	L [cm]	X [cm]	UMV1 [ud.]	EUR/ud.
119.703.16.1	32	1	6,5	4	44	1	40,50

## Urinarios

Accesorios complementarios

Sifones antiolores y accesorios complementarios para sifones

### Tubo de descarga para empotrar Geberit

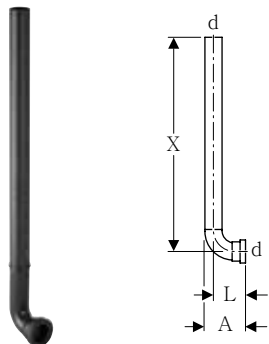

#### Aplicación

- Para urinarios con tubo de entrada con junta de manguito, encajados
- Para la conexión de juegos de instalación para sistemas de descarga de urinarios Geberit

#### Suministro incluye

- Tapón de protección

#### Información técnica

Material	PE-HD					
N.º de art.	d, ø [mm]	A [cm]	L [cm]	X [cm]	UMV1 [ud.]	EUR/ud.
119.704.16.1	32	7,5	6	52	1	20,90





# Grifos











<b>Grifos para lavabos .....</b>	<b>152</b>
Vista general del material – grifos murales Geberit para lavabos .....	152
Vista general del material – grifos de encimera Geberit para lavabos, libres de contacto .....	153
Montaje de encimera, servicio de red .....	154
Montaje de encimera, servicio a generador .....	158
Montaje de encimera, grifos con autocierre .....	162
Montaje mural, servicio de red .....	162
Montaje mural, servicio a generador .....	165
<b>Accesorios .....</b>	<b>167</b>
Para grifos electrónicos para lavabos .....	167

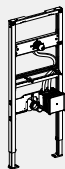
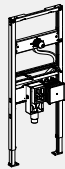
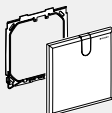
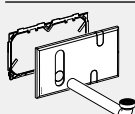
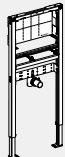

# Grifos para lavabos

## Vista general del material – grifos murales Geberit para lavabos

Geberit España, Versión: noviembre 2019

			Piave	Piave	Brenta	Brenta
Modelo						
			Longitud 17 cm	Longitud 22 cm	Longitud 17 cm	Longitud 22 cm
Red	Agua fría y caliente, con mezclador			116.282.21.1		116.292.21.1
Generador				116.286.21.1		116.296.21.1
Pedir adicionalmente para instalación en obra gruesa; seleccionar una opción						
Instalación Duofix	111.558.00.1 Bastidor Geberit Duofix para lavabos, 130 cm, grifo mural con caja funcional empotrada		✓	✓	✓	✓
	111.561.00.1 Bastidor Geberit Duofix para lavabos, 130 cm, grifo mural con caja funcional empotrada, con sifón empotrado		✓	✓	✓	✓
A solicitar adicionalmente: necesario en función de la opción de instalación en obra seleccionada						
Placas ciegas	116.425.11.1 Placa ciega Geberit para grifo electrónico para lavabos con caja funcional empotrada		✓	✓	✓	✓
	116.426.11.1 Placa ciega Geberit para grifo electrónico para lavabos con caja funcional empotrada y sifón empotrado		Solo para su uso con Geberit Duofix	Solo para su uso con Geberit Duofix	Solo para su uso con Geberit Duofix	Solo para su uso con Geberit Duofix
Accesorios opcionales						
Instalación Duofix	111.493.00.1 Bastidor Geberit Duofix para lavabos, 112–130 cm, grifo mural empotrado					
Accesorios complementarios						
Aireador Geberit para grifos electrónicos Geberit Piave y Brenta para lavabos	243.625.00.1	5,0 l/min 	✓ <sup>1)</sup>	✓ <sup>1)</sup>	✓ <sup>1)</sup>	✓ <sup>1)</sup>
	243.635.00.1	3,8 l/min, orientable 	✓	✓	✓	✓
	243.636.00.1	3,8 l/min, spray 	✓	✓	✓	✓
	243.637.00.1	1,9 l/min, spray 	✓ <sup>2)</sup>	✓ <sup>2)</sup>	✓ <sup>2)</sup>	✓ <sup>2)</sup>
	243.638.00.1	1.3 l/min, Spray 	✓ <sup>2)</sup>	✓ <sup>2)</sup>	✓ <sup>2)</sup>	✓ <sup>2)</sup>

✓ Compatible











<sup>1)</sup> Ya incluido en el volumen de suministro

<sup>2)</sup> No adecuado para generador

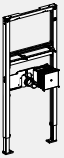
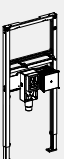
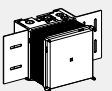
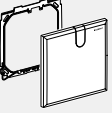
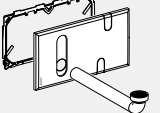

Vista general del material – grifos de encimera Geberit para lavabos, libres de contacto

Geberit España, Versión: noviembre 2019

			Piave		Brenta	
Modelo						
Servicio de red			116.162.21.1	116.182.21.1	116.172.21.1	116.192.21.1
	Agua fría y caliente, con mezclador		116.166.21.1	116.186.21.1	116.176.21.1	116.196.21.1
Funcionamiento con generador						
Pedir adicionalmente para instalación en obra gruesa; seleccionar una opción						
Instalación Duofix	111.551.00.1 Bastidor Geberit Duofix para lavabos, 112 cm, grifo de encimera con caja funcional empotrada			✓		✓
	111.556.00.1 Bastidor Geberit Duofix para lavabos, 112 cm, grifo de encimera con caja funcional empotrada, con sifón empotrado			✓		✓
Construcción maciza	116.130.00.1 Juego de instalación Geberit para grifos electrónicos para lavabos, montaje de encimera, con caja funcional empotrada			✓		✓
A solicitar adicionalmente: necesario en función de la opción de instalación en obra seleccionada						
Placas ciegas	116.425.11.1 Placa ciega Geberit para grifo electrónico para lavabos con caja funcional empotrada			✓		✓
	116.426.11.1 Placa ciega Geberit para grifo electrónico para lavabos con caja funcional empotrada y sifón empotrado			Solo para su uso con Geberit Duofix		Solo para su uso con Geberit Duofix
Accesorios complementarios						
Aireador Geberit para grifos electrónicos Geberit Piave y Brenta para lavabos	243.625.00.1	5,0 l/min		✓ <sup>1)</sup>	✓ <sup>1)</sup>	✓ <sup>1)</sup>
	243.635.00.1	3,8 l/min, orientable		✓	✓	✓
	243.636.00.1	3,8 l/min, spray		✓	✓	✓
	243.637.00.1	1,9 l/min, spray		✓ <sup>2)</sup>	✓ <sup>2)</sup>	✓ <sup>2)</sup>
	243.638.00.1	1,3 l/min, spray		✓ <sup>2)</sup>	✓ <sup>2)</sup>	✓ <sup>2)</sup>

✓ Compatible

<sup>1)</sup> Ya incluido en el volumen de suministro

<sup>2)</sup> No adecuado para generador



## Grifos

Grifos para lavabos  
Montaje de encimera, servicio de red

# Montaje de encimera, servicio de red

## Grifo electrónico Geberit Piave para lavabos, montaje de encimera, servicio de red, con caja funcional vista

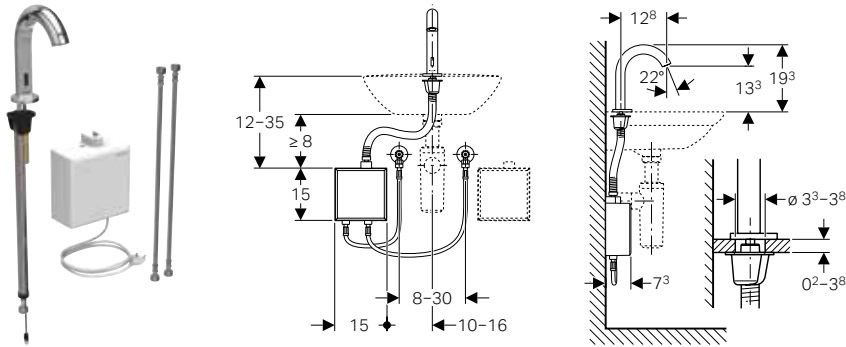

### Aplicación

- Para ámbito semipúblico y público
- Para la instalación en lavabos o encimeras
- Para la conexión de agua fría y caliente (solo en modelo con mezclador)
- Para la conexión de agua fría o agua premezclada (solo en modelo sin mezclador)
- Para la conexión con piletas de acero inoxidable
- Modelo con mezclador no adecuado para calentador eléctrico

### Información técnica

Grado de protección	IPX4
Tensión nominal	110–240 V CA
Frecuencia de red	50–60 Hz
Tensión de servicio	4,5 V CC
Potencia de entrada	0,1 W
Longitud del cable	1 m
Presión de servicio	0,5–10 bar
Diferencia de presión agua fría/agua caliente	≤ 1,5 bar
Presión de prueba del agua máxima	16 bar
Presión de prueba del aire máxima / gas inerte	3 bar
Temperatura ambiente	1–40 °C
Temperatura de almacenaje	-20 – +70 °C
Temperatura máxima del agua	60 °C
Temperatura máxima del agua momentánea	90 °C
Caudal a 3 bares	5 l/min
Presión mínima de flujo para caudal calculado	0,5 bar
Descarga periódica, rango de ajuste	1–168 h
Descarga periódica ajustada de fábrica	24 h
Tiempo de descarga intermitente, rango de ajuste	5–200 s
Tiempo de descarga intermitente, ajuste de fábrica	5 s
Material	Latón cromado/plástico

### Propiedades

- Clase de grifería I según DIN 4109
- Accionamiento de la descarga automático
- Detección por infrarrojos
- Sensor infrarrojo con autoajuste
- Antivándalico
- Limitación de caudal mediante aireador
- Ajuste de la temperatura mediante mezclador (solamente para el modelo con mezclador)
- No se puede ajustar solo agua caliente o solo agua fría (solamente para el modelo con mezclador)
- Alimentación eléctrica mediante fuente de alimentación
- Modo economizador de energía ajustable
- Ahorro de agua mediante la técnica de muestreo y fotómetro de doble haz precisas
- Las funciones pueden ajustarse y consultarse con el mando a distancia Geberit Service-Handy
- Programa de ahorro de agua ajustable
- Programa de descarga periódica ajustable
- Duración de la descarga ajustable de forma individual
- Accionamiento de la descarga desactivable a través de mando a distancia Geberit Clean-Handy
- Diferentes funciones pueden ajustarse manualmente
- Con válvula antirretorno integrada
- Unidad funcional con filtros de cesta integrados

### Suministro incluye

- Grifo electrónico para lavabos con sensor infrarrojo y latiguillo
- Caja funcional vista con control electrónico, unidad funcional y fuente de alimentación
- Latiguillos flexibles 3/8"
- Llave para aireador
- Material de fijación

N.º de art.	Superficie/color	Mezclador	UMV1 [ud.]	EUR/ud.
116.162.21.1	Cromado brillante	Con mezclador	1	589,00

### Accesorios complementarios

- Mando a distancia Geberit Service-Handy → pág. 218
- Mando a distancia Geberit Clean-Handy → pág. 218



- Disponibilidad del grifo en las versiones:
- Sin mezclador, servicio a red; n.º de art. 116.161.21.1, consultar
- Sin mezclador, servicio a batería; n.º de art. 116.163.21.1, consultar
- Con mezclador, servicio a batería; n.º de art. 116.164.21.1, consultar

## Grifo electrónico Geberit Piave para lavabos, montaje de encimera, servicio de red, para caja funcional empotrada

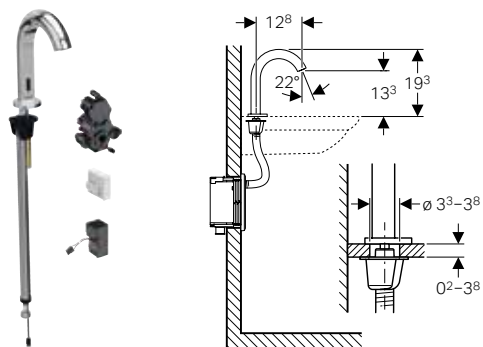

### Aplicación

- Para ámbito semipúblico y público
- Para la instalación en lavabos o encimeras
- Para instalación en bastidores de montaje Geberit para lavabos, grifo de encimera con caja funcional empotrada
- Para instalación en juegos de instalación para grifos electrónicos Geberit para lavabos, montaje de encimera, con caja funcional empotrada
- Para la conexión de agua fría y caliente (solo en modelo con mezclador)
- Para la conexión de agua fría o agua premezclada (solo en modelo sin mezclador)
- Para la conexión con piletas de acero inoxidable
- Modelo con mezclador no adecuado para calentador eléctrico

### Información técnica

Grado de protección	IPX4
Tensión nominal	110-240 V CA
Frecuencia de red	50-60 Hz
Tensión de servicio	4,5 V CC
Potencia de entrada	0,1 W
Presión de servicio	0,5-10 bar
Diferencia de presión agua fría/agua caliente	≤ 1,5 bar
Presión de prueba del agua máxima	16 bar
Presión de prueba del aire máxima / gas inerte	3 bar
Temperatura ambiente	1-40 °C
Temperatura de almacenaje	-20 - +70 °C
Temperatura máxima del agua	60 °C
Temperatura máxima del agua momentánea	90 °C
Caudal a 3 bares	5 l/min
Presión mínima de flujo para caudal calculado	0,5 bar
Descarga periódica, rango de ajuste	1-168 h
Descarga periódica ajustada de fábrica	24 h
Tiempo de descarga intermitente, rango de ajuste	5-200 s
Tiempo de descarga intermitente, ajuste de fábrica	5 s
Material	Latón cromado/plástico

### Propiedades

- Clase de grifería I según DIN 4109
- Accionamiento de la descarga automático
- Detección por infrarrojos
- Sensor infrarrojo con autoajuste
- Antivandálico
- Limitación de caudal mediante aireador
- Ajuste de la temperatura mediante mezclador (solamente para el modelo con mezclador)
- No se puede ajustar solo agua caliente o solo agua fría (solamente para el modelo con mezclador)
- Alimentación eléctrica mediante fuente de alimentación
- Modo economizador de energía ajustable
- Ahorro de agua mediante la técnica de muestreo y fotómetro de doble haz precisas
- Las funciones pueden ajustarse y consultarse con el mando a distancia Geberit Service-Handy
- Programa de ahorro de agua ajustable
- Programa de descarga periódica ajustable
- Duración de la descarga ajustable de forma individual
- Accionamiento de la descarga desactivable a través de mando a distancia Geberit Clean-Handy
- Diferentes funciones pueden ajustarse manualmente
- Con válvula antirretorno integrada
- Unidad funcional con filtros de cesta integrados

### Suministro incluye

- Grifo electrónico para lavabos con sensor infrarrojo y latiguillo
- Control electrónico
- Unidad funcional
- Fuente de alimentación
- Llave para aireador
- Material de fijación



N.º de art.	Superficie/color	Mezclador	UMV1 [ud.]	EUR/ud.
116.182.21.1	Cromado brillante	Con mezclador	1	440,80

### Pedido adicional

- Bastidor para lavabo Geberit o juego de instalación para grifo electrónico para lavabos Geberit
- Placa ciega

### Accesorios complementarios

- Mando a distancia Geberit Service-Handy → pág. 218
- Mando a distancia Geberit Clean-Handy → pág. 218



- Disponibilidad del grifo en las versiones:
- Sin mezclador, servicio a red; n.º de art. 116.181.21.1, consultar
- Sin mezclador, servicio a batería; n.º de art. 116.183.21.1, consultar
- Con mezclador, servicio a batería; n.º de art. 116.184.21.1, consultar

**Grifo electrónico Geberit Brenta para lavabos, montaje de encimera, servicio de red, con caja funcional vista**

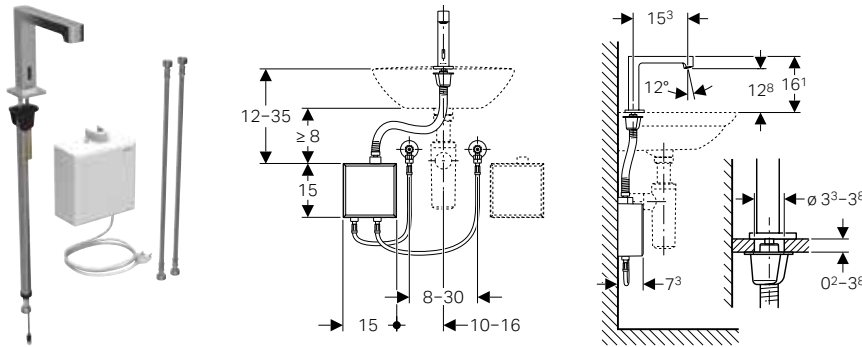

**Aplicación**

- Para ámbito semipúblico y público
- Para la instalación en lavabos o encimeras
- Para la conexión de agua fría y caliente (solo en modelo con mezclador)
- Para la conexión de agua fría o agua premezclada (solo en modelo sin mezclador)
- Para la conexión con piletas de acero inoxidable
- Modelo con mezclador no adecuado para calentador eléctrico

**Información técnica**

Grado de protección	IPX4
Tensión nominal	110-240 V CA
Frecuencia de red	50-60 Hz
Tensión de servicio	4,5 V CC
Potencia de entrada	0,1 W
Longitud del cable	1 m
Presión de servicio	0,5-10 bar
Diferencia de presión agua fría/agua caliente	≤ 1,5 bar
Presión de prueba del agua máxima	16 bar
Presión de prueba del aire máxima / gas inerte	3 bar
Temperatura ambiente	1-40 °C
Temperatura de almacenaje	-20 - +70 °C
Temperatura máxima del agua	60 °C
Temperatura máxima del agua momentánea	90 °C
Caudal a 3 bares	5 l/min
Presión mínima de flujo para caudal calculado	0,5 bar
Descarga periódica, rango de ajuste	1-168 h
Descarga periódica ajustada de fábrica	24 h
Tiempo de descarga intermitente, rango de ajuste	5-200 s
Tiempo de descarga intermitente, ajuste de fábrica	5 s
Material	Latón cromado/plástico

**Propiedades**

- Clase de grifería I según DIN 4109
- Accionamiento de la descarga automático
- Detección por infrarrojos
- Sensor infrarrojo con autoajuste
- Antivandálico
- Limitación de caudal mediante aireador
- Ajuste de la temperatura mediante mezclador (solamente para el modelo con mezclador)
- No se puede ajustar solo agua caliente o solo agua fría (solamente para el modelo con mezclador)
- Alimentación eléctrica mediante fuente de alimentación
- Modo economizador de energía ajustable
- Ahorro de agua mediante la técnica de muestreo y fotómetro de doble haz precisas
- Las funciones pueden ajustarse y consultarse con el mando a distancia Geberit Service-Handy
- Programa de ahorro de agua ajustable
- Programa de descarga periódica ajustable
- Duración de la descarga ajustable de forma individual
- Accionamiento de la descarga desactivable a través de mando a distancia Geberit Clean-Handy
- Diferentes funciones pueden ajustarse manualmente
- Con válvula antirretorno integrada
- Unidad funcional con filtros de cesta integrados

**Suministro incluye**

- Grifo electrónico para lavabos con sensor infrarrojo y latiguillo
- Caja funcional vista con control electrónico, unidad funcional y fuente de alimentación
- Latiguillos flexibles 3/8"
- Llave para aireador
- Material de fijación

N.º de art.	Superficie/color	Mezclador	UMV1 [ud.]	EUR/ud.
116.172.21.1	Cromado brillante	Con mezclador	1	589,00

**Accesorios complementarios**

- Mando a distancia Geberit Service-Handy → pág. 218
- Mando a distancia Geberit Clean-Handy → pág. 218



- Disponibilidad del grifo en las versiones:
- Sin mezclador, servicio a red; n.º de art. 116.171.21.1, consultar
- Sin mezclador, servicio a batería; n.º de art. 116.173.21.1, consultar
- Con mezclador, servicio a batería; n.º de art. 116.174.21.1, consultar

## Grifo electrónico Geberit Brenta para lavabos, montaje de encimera, servicio de red, para caja funcional empotrada

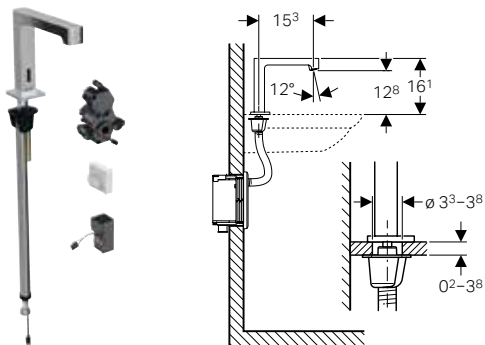

### Aplicación

- Para ámbito semipúblico y público
- Para la instalación en lavabos o encimeras
- Para instalación en bastidores de montaje Geberit para lavabos, grifo de encimera con caja funcional empotrada
- Para instalación en juegos de instalación para grifos electrónicos Geberit para lavabos, montaje de encimera, con caja funcional empotrada
- Para la conexión de agua fría y caliente (solo en modelo con mezclador)
- Para la conexión de agua fría o agua premezclada (solo en modelo sin mezclador)
- Para la conexión con piletas de acero inoxidable
- Modelo con mezclador no adecuado para calentador eléctrico

### Información técnica

Grado de protección	IPX4
Tensión nominal	110-240 V CA
Frecuencia de red	50-60 Hz
Tensión de servicio	4,5 V CC
Potencia de entrada	0,1 W
Presión de servicio	0,5-10 bar
Diferencia de presión agua fría/agua caliente	≤ 1,5 bar
Presión de prueba del agua máxima	16 bar
Presión de prueba del aire máxima / gas inerte	3 bar
Temperatura ambiente	1-40 °C
Temperatura de almacenaje	-20 - +70 °C
Temperatura máxima del agua	60 °C
Temperatura máxima del agua momentánea	90 °C
Caudal a 3 bares	5 l/min
Presión mínima de flujo para caudal calculado	0,5 bar
Descarga periódica, rango de ajuste	1-168 h
Descarga periódica ajustada de fábrica	24 h
Tiempo de descarga intermitente, rango de ajuste	5-200 s
Tiempo de descarga intermitente, ajuste de fábrica	5 s
Material	Latón cromado/plástico

### Propiedades

- Clase de grifería I según DIN 4109
- Accionamiento de la descarga automático
- Detección por infrarrojos
- Sensor infrarrojo con autoajuste
- Antivandálico
- Limitación de caudal mediante aireador
- Ajuste de la temperatura mediante mezclador (solamente para el modelo con mezclador)
- No se puede ajustar solo agua caliente o solo agua fría (solamente para el modelo con mezclador)
- Alimentación eléctrica mediante fuente de alimentación
- Modo economizador de energía ajustable
- Ahorro de agua mediante la técnica de muestreo y fotómetro de doble haz precisas
- Las funciones pueden ajustarse y consultarse con el mando a distancia Geberit Service-Handy
- Programa de ahorro de agua ajustable
- Programa de descarga periódica ajustable
- Duración de la descarga ajustable de forma individual
- Accionamiento de la descarga desactivable a través de mando a distancia Geberit Clean-Handy
- Diferentes funciones pueden ajustarse manualmente
- Con válvula antirretorno integrada
- Unidad funcional con filtros de cesta integrados

### Suministro incluye

- Grifo electrónico para lavabos con sensor infrarrojo y latiguillo
- Control electrónico
- Unidad funcional
- Fuente de alimentación
- Llave para aireador
- Material de fijación



N.º de art.	Superficie/color	Mezclador	UMV1 [ud.]	EUR/ud.
116.192.21.1	Cromado brillante	Con mezclador	1	440,80

### Pedido adicional

- Bastidor para lavabo Geberit o juego de instalación para grifo electrónico para lavabos Geberit
- Placa ciega

### Accesorios complementarios

- Mando a distancia Geberit Service-Handy → pág. 218
- Mando a distancia Geberit Clean-Handy → pág. 218



- Disponibilidad del grifo en las versiones:
- Sin mezclador, servicio a red; n.º de art. 116.191.21.1, consultar
- Sin mezclador, servicio a batería; n.º de art. 116.193.21.1, consultar
- Con mezclador, servicio a batería; n.º de art. 116.194.21.1, consultar

## Grifos

Grifos para lavabos

Montaje de encimera, servicio a generador

# Montaje de encimera, servicio a generador

## Grifo electrónico Geberit Piave para lavabos, montaje de encimera, servicio a generador, con caja funcional vista

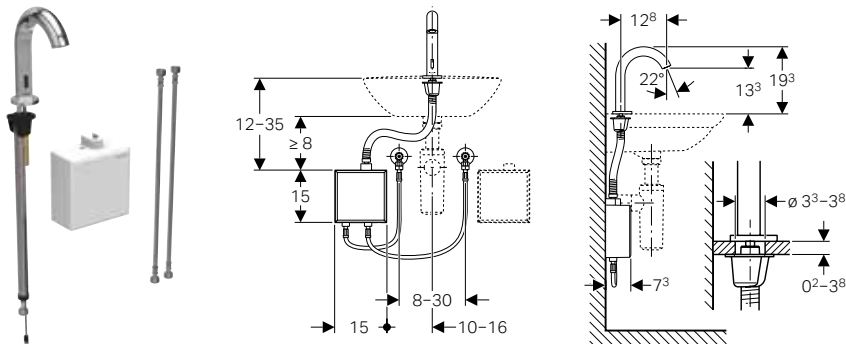

### Aplicación

- Para ámbito semipúblico y público
- Para la instalación en lavabos o encimeras
- Para la conexión de agua fría y caliente (solo en modelo con mezclador)
- Para la conexión de agua fría o agua premezclada (solo en modelo sin mezclador)
- Para la conexión con piletas de acero inoxidable
- Para un caudal > 3 l/min
- Modelo con mezclador no adecuado para calentador eléctrico

### Información técnica

Grado de protección	IPX4
Tensión de servicio	3,2 V CC
Presión de servicio	2-10 bar
Diferencia de presión agua fría/agua caliente	≤ 1,5 bar
Presión de prueba del agua máxima	16 bar
Presión de prueba del aire máxima / gas inerte	3 bar
Temperatura ambiente	1-40 °C
Temperatura de almacenaje	-20 - +70 °C
Temperatura máxima del agua	60 °C
Temperatura máxima del agua momentánea	90 °C
Caudal a 3 bares	5 l/min
Presión mínima de flujo para caudal calculado	2 bar
Descarga periódica, rango de ajuste	1-168 h
Descarga periódica ajustada de fábrica	24 h
Tiempo de descarga intermitente, rango de ajuste	5-200 s
Tiempo de descarga intermitente, ajuste de fábrica	5 s
Material	Latón cromado/plástico

### Propiedades

- Clase de grifería I según DIN 4109
- Accionamiento de la descarga automático
- Detección por infrarrojos
- Sensor infrarrojo con autoajuste
- Antivandálico
- Limitación de caudal mediante aireador
- Ajuste de la temperatura mediante mezclador (solamente para el modelo con mezclador)
- No se puede ajustar solo agua caliente o solo agua fría (solamente para el modelo con mezclador)
- Alimentación eléctrica mediante generador y batería
- Alimentación eléctrica autosuficiente
- Aviso de nivel bajo de batería
- Modo economizador de energía ajustable
- Ahorro de agua mediante la técnica de muestreo y fotómetro de doble haz precisas
- Las funciones pueden ajustarse y consultarse con el mando a distancia Geberit Service-Handy
- Programa de ahorro de agua ajustable
- Programa de descarga periódica ajustable
- Duración de la descarga ajustable de forma individual
- Accionamiento de la descarga desactivable a través de mando a distancia Geberit Clean-Handy
- Diferentes funciones pueden ajustarse manualmente
- Con válvula antirretorno integrada
- El grifo electrónico para lavabos funciona de forma autosuficiente a partir de una media de 20 usos al día con una duración de 4 s
- Unidad funcional con filtros de cesta integrados

### Suministro incluye

- Grifo electrónico para lavabos con sensor infrarrojo y latiguillo
- Caja funcional vista con control electrónico, unidad funcional y batería para servicio a generador
- Latiguillos flexibles 3/8"
- Llave para aireador
- Material de fijación

N.º de art.	Superficie/color	Mezclador	UMV1 [ud.]	EUR/ud.
116.166.21.1	Cromado brillante	Con mezclador	1	856,80

### Accesorios complementarios

- Mando a distancia Geberit Service-Handy → pág. 218
- Mando a distancia Geberit Clean-Handy → pág. 218



- Disponibilidad del grifo en la versión:
- Sin mezclador, servicio a generador; n.º de art. 116.165.21.1, consultar

## Grifo electrónico Geberit Piave para lavabos, montaje de encimera, servicio a generador, para caja funcional empotrada

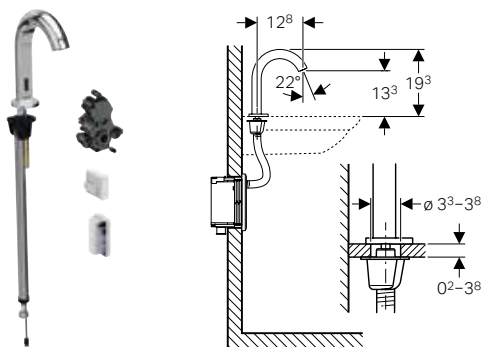

### Aplicación

- Para ámbito semipúblico y público
- Para la instalación en lavabos o encimeras
- Para instalación en bastidores de montaje Geberit para lavabos, grifo de encimera con caja funcional empotrada
- Para instalación en juegos de instalación para grifos electrónicos Geberit para lavabos, montaje de encimera, con caja funcional empotrada
- Para la conexión de agua fría y caliente (solo en modelo con mezclador)
- Para la conexión de agua fría o agua premezclada (solo en modelo sin mezclador)
- Para la conexión con piletas de acero inoxidable
- Para un caudal > 3 l/min
- Modelo con mezclador no adecuado para calentador eléctrico

### Información técnica

Grado de protección	IPX4
Tensión de servicio	3,2 V CC
Presión de servicio	2-10 bar
Diferencia de presión agua fría/agua caliente	≤ 1,5 bar
Presión de prueba del agua máxima	16 bar
Presión de prueba del aire máxima / gas inerte	3 bar
Temperatura ambiente	1-40 °C
Temperatura de almacenaje	-20 - +70 °C
Temperatura máxima del agua	60 °C
Temperatura máxima del agua momentánea	90 °C
Caudal a 3 bares	5 l/min
Presión mínima de flujo para caudal calculado	2 bar
Descarga periódica, rango de ajuste	1-168 h
Descarga periódica ajustada de fábrica	24 h
Tiempo de descarga intermitente, rango de ajuste	5-200 s
Tiempo de descarga intermitente, ajuste de fábrica	5 s
Material	Latón cromado/plástico

### Propiedades

- Clase de grifería I según DIN 4109
- Accionamiento de la descarga automático
- Detección por infrarrojos
- Sensor infrarrojo con autoajuste
- Antivandálico
- Limitación de caudal mediante aireador
- Ajuste de la temperatura mediante mezclador (solamente para el modelo con mezclador)
- No se puede ajustar solo agua caliente o solo agua fría (solamente para el modelo con mezclador)
- Alimentación eléctrica mediante generador y batería
- Alimentación eléctrica autosuficiente
- Aviso de nivel bajo de batería
- Modo economizador de energía ajustable
- Ahorro de agua mediante la técnica de muestreo y fotómetro de doble haz precisas
- Las funciones pueden ajustarse y consultarse con el mando a distancia Geberit Service-Handy
- Programa de ahorro de agua ajustable
- Programa de descarga periódica ajustable
- Duración de la descarga ajustable de forma individual
- Accionamiento de la descarga desactivable a través de mando a distancia Geberit Clean-Handy
- Diferentes funciones pueden ajustarse manualmente
- Con válvula antirretorno integrada
- El grifo electrónico para lavabos funciona de forma autosuficiente a partir de una media de 20 usos al día con una duración de 4 s
- Unidad funcional con filtros de cesta integrados

### Suministro incluye

- Grifo electrónico para lavabos con sensor infrarrojo y latiguillo
- Control electrónico
- Unidad funcional
- Batería para el servicio a generador
- Llave para aireador
- Material de fijación

N.º de art.	Superficie/color	Mezclador	UMV1 [ud.]	EUR/ud.
116.186.21.1	Cromado brillante	Con mezclador	1	708,50

### Pedido adicional

- Bastidor para lavabo Geberit o juego de instalación para grifo electrónico para lavabos Geberit
- Placa ciega

### Accesorios complementarios

- Mando a distancia Geberit Service-Handy → pág. 218
- Mando a distancia Geberit Clean-Handy → pág. 218



- Disponibilidad del grifo en la versión:
- Sin mezclador, servicio a generador; n.º de art. 116.185.21.1, consultar



## Grifos

Grifos para lavabos  
Montaje de encimera, servicio a generador

### Grifo electrónico Geberit Brenta para lavabos, montaje de encimera, servicio a generador, con caja funcional vista

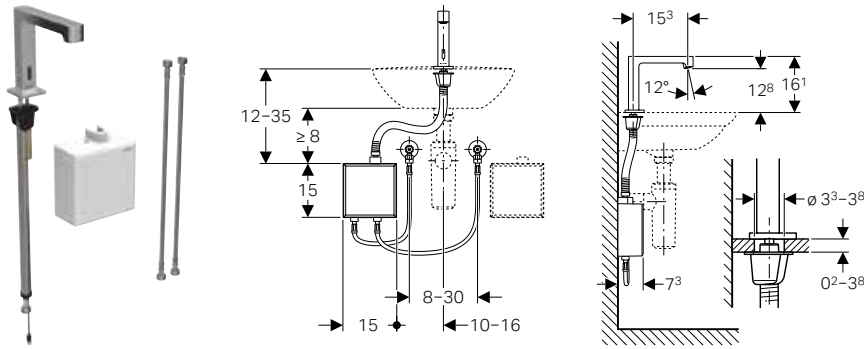

#### Aplicación

- Para ámbito semipúblico y público
- Para la instalación en lavabos o encimeras
- Para la conexión de agua fría y caliente (solo en modelo con mezclador)
- Para la conexión de agua fría o agua premezclada (solo en modelo sin mezclador)
- Para la conexión con piletas de acero inoxidable
- Para un caudal > 3 l/min
- Modelo con mezclador no adecuado para calentador eléctrico

#### Información técnica

Grado de protección	IPX4
Tensión de servicio	3,2 V CC
Presión de servicio	2-10 bar
Diferencia de presión agua fría/agua caliente	≤ 1,5 bar
Presión de prueba del agua máxima	16 bar
Presión de prueba del aire máxima / gas inerte	3 bar
Temperatura ambiente	1-40 °C
Temperatura de almacenaje	-20 - +70 °C
Temperatura máxima del agua	60 °C
Temperatura máxima del agua momentánea	90 °C
Caudal a 3 bares	5 l/min
Presión mínima de flujo para caudal calculado	2 bar
Descarga periódica, rango de ajuste	1-168 h
Descarga periódica ajustada de fábrica	24 h
Tiempo de descarga intermitente, rango de ajuste	5-200 s
Tiempo de descarga intermitente, ajuste de fábrica	5 s
Material	Latón cromado/plástico

#### Propiedades

- Clase de grifería I según DIN 4109
- Accionamiento de la descarga automático
- Detección por infrarrojos
- Sensor infrarrojo con autoajuste
- Antivandálico
- Limitación de caudal mediante aireador
- Ajuste de la temperatura mediante mezclador (solamente para el modelo con mezclador)
- No se puede ajustar solo agua caliente o solo agua fría (solamente para el modelo con mezclador)
- Alimentación eléctrica mediante generador y batería
- Alimentación eléctrica autosuficiente
- Aviso de nivel bajo de batería
- Modo economizador de energía ajustable
- Ahorro de agua mediante la técnica de muestreo y fotómetro de doble haz precisas
- Las funciones pueden ajustarse y consultarse con el mando a distancia Geberit Service-Handy
- Programa de ahorro de agua ajustable
- Programa de descarga periódica ajustable
- Duración de la descarga ajustable de forma individual
- Accionamiento de la descarga desactivable a través de mando a distancia Geberit Clean-Handy
- Diferentes funciones pueden ajustarse manualmente
- Con válvula antirretorno integrada
- El grifo electrónico para lavabos funciona de forma autosuficiente a partir de una media de 20 usos al día con una duración de 4 s
- Unidad funcional con filtros de cesta integrados

#### Suministro incluye

- Grifo electrónico para lavabos con sensor infrarrojo y latiguillo
- Caja funcional vista con control electrónico, unidad funcional y batería para servicio a generador
- Latiguillos flexibles 3/8"
- Llave para aireador
- Material de fijación

N.º de art.	Superficie/color	Mezclador	UMV1 [ud.]	EUR/ud.
116.176.21.1	Cromado brillante	Con mezclador	1	856,80

#### Accesorios complementarios

- Mando a distancia Geberit Service-Handy → pág. 218
- Mando a distancia Geberit Clean-Handy → pág. 218



- Disponibilidad del grifo en la versión:
- Sin mezclador, servicio a generador; n.º de art. 116.175.21.1, consultar



## Grifo electrónico Geberit Brenta para lavabos, montaje de encimera, servicio a generador, para caja funcional empotrada

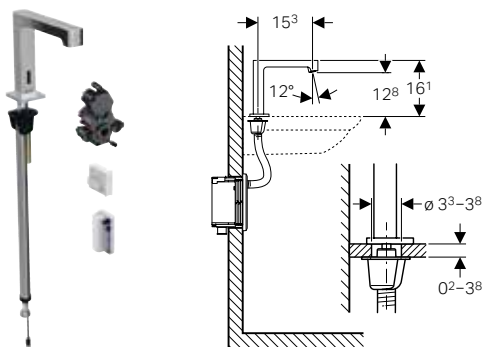

### Aplicación

- Para ámbito semipúblico y público
- Para la instalación en lavabos o encimeras
- Para instalación en bastidores de montaje Geberit para lavabos, grifo de encimera con caja funcional empotrada
- Para instalación en juegos de instalación para grifos electrónicos Geberit para lavabos, montaje de encimera, con caja funcional empotrada
- Para la conexión de agua fría y caliente (solo en modelo con mezclador)
- Para la conexión de agua fría o agua premezclada (solo en modelo sin mezclador)
- Para la conexión con piletas de acero inoxidable
- Para un caudal > 3 l/min
- Modelo con mezclador no adecuado para calentador eléctrico

### Información técnica

Grado de protección	IPX4
Tensión de servicio	3,2 V CC
Presión de servicio	2-10 bar
Diferencia de presión agua fría/agua caliente	≤ 1,5 bar
Presión de prueba del agua máxima	16 bar
Presión de prueba del aire máxima / gas inerte	3 bar
Temperatura ambiente	1-40 °C
Temperatura de almacenaje	-20 - +70 °C
Temperatura máxima del agua	60 °C
Temperatura máxima del agua momentánea	90 °C
Caudal a 3 bares	5 l/min
Presión mínima de flujo para caudal calculado	2 bar
Descarga periódica, rango de ajuste	1-168 h
Descarga periódica ajustada de fábrica	24 h
Tiempo de descarga intermitente, rango de ajuste	5-200 s
Tiempo de descarga intermitente, ajuste de fábrica	5 s
Material	Latón cromado/plástico

### Propiedades

- Clase de grifería I según DIN 4109
- Accionamiento de la descarga automático
- Detección por infrarrojos
- Sensor infrarrojo con autoajuste
- Antivandálico
- Limitación de caudal mediante aireador
- Ajuste de la temperatura mediante mezclador (solamente para el modelo con mezclador)
- No se puede ajustar solo agua caliente o solo agua fría (solamente para el modelo con mezclador)
- Alimentación eléctrica mediante generador y batería
- Alimentación eléctrica autosuficiente
- Aviso de nivel bajo de batería
- Modo economizador de energía ajustable
- Ahorro de agua mediante la técnica de muestreo y fotómetro de doble haz precisas
- Las funciones pueden ajustarse y consultarse con el mando a distancia Geberit Service-Handy
- Programa de ahorro de agua ajustable
- Programa de descarga periódica ajustable
- Duración de la descarga ajustable de forma individual
- Accionamiento de la descarga desactivable a través de mando a distancia Geberit Clean-Handy
- Diferentes funciones pueden ajustarse manualmente
- Con válvula antirretorno integrada
- El grifo electrónico para lavabos funciona de forma autosuficiente a partir de una media de 20 usos al día con una duración de 4 s
- Unidad funcional con filtros de cesta integrados

### Suministro incluye

- Grifo electrónico para lavabos con sensor infrarrojo y latiguillo
- Control electrónico
- Unidad funcional
- Batería para el servicio a generador
- Llave para aireador
- Material de fijación

N.º de art.	Superficie/color	Mezclador	UMV1 [ud.]	EUR/ud.
116.196.21.1	Cromado brillante	Con mezclador	1	708,50

### Pedido adicional

- Bastidor para lavabo Geberit o juego de instalación para grifo electrónico para lavabos Geberit
- Placa ciega

### Accesorios complementarios

- Mando a distancia Geberit Service-Handy → pág. 218
- Mando a distancia Geberit Clean-Handy → pág. 218



- Disponibilidad del grifo en la versión:
- Sin mezclador, servicio a generador; n.º de art. 116.195.21.1, consultar



## Grifos

Grifos para lavabos  
Montaje de encimera, grifos con autocierre

# Montaje de encimera, grifos con autocierre

## Grifo con autocierre Geberit serie 26

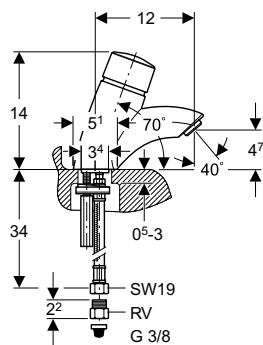

### Aplicación

- Para ámbito semipúblico y público
- Para la instalación en lavabos o encimeras
- Para la conexión de agua fría y caliente (solo en modelo con mezclador)
- Para la conexión de agua fría o agua premezclada (solo en modelo sin mezclador)

### Información técnica

Presión de servicio	1–10 bar
Diferencia de presión agua fría/agua caliente	≤ 1,5 bar
Presión de prueba del agua máxima	16 bar
Presión de prueba del aire máxima / gas inerte	3 bar
Temperatura ambiente	1–40 °C
Temperatura máxima del agua	65 °C
Temperatura máxima del agua momentánea	90 °C
Caudal a 3 bares	6 l/min
Presión mínima de flujo para caudal calculado	1 bar
Duración de flujo, ajuste de fábrica	8 s
Duración del flujo, rango de ajuste	3–30 s
Material	Latón cromado

### Propiedades

- Accionamiento de la descarga manual
- Con cierre temporizado
- Antivandálico
- Ajuste de la duración de flujo independientemente de la presión de agua
- Limitación de caudal mediante aireador
- Pulsador antirrotación
- Ajuste de la temperatura mediante pulsador (solamente para el modelo con mezclador)
- No se puede ajustar solo agua caliente o solo agua fría (solamente para el modelo con mezclador)

### Suministro incluye

- Válvulas antirretorno R 3/8"
- Filtro de cesta
- Llave para aireador
- Material de fijación

N.º de art.	Superficie/color	Mezclador	UMV1 [ud.]	EUR/ud.
115.720.21.1	Cromado brillante	Sin mezclador	1	310,00
115.721.21.1	Cromado brillante	Con mezclador	1	385,00

## Montaje mural, servicio de red

### Grifo electrónico Geberit Piave para lavabos, montaje mural, servicio de red, para caja funcional empotrada

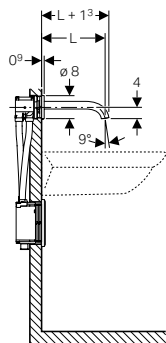

### Aplicación

- Para ámbito semipúblico y público
- Para instalación en bastidores de montaje Geberit para lavabos, grifo mural con caja funcional empotrada
- Para la conexión de agua fría y caliente (solo en modelo con mezclador)
- Para la conexión de agua fría o agua premezclada (solo en modelo sin mezclador)
- Para la conexión con piletas de acero inoxidable
- Modelo con mezclador no adecuado para calentador eléctrico
- Para grosores de placa de yeso de 10–50 mm

### Información técnica

Grado de protección	IPX4
Tensión nominal	110–240 V CA
Frecuencia de red	50–60 Hz
Tensión de servicio	4,5 V CC
Potencia de entrada	0,1 W
Presión de servicio	0,5–10 bar
Diferencia de presión agua fría/agua caliente	≤ 1,5 bar
Presión de prueba del agua máxima	16 bar
Presión de prueba del aire máxima / gas inerte	3 bar
Temperatura ambiente	1–40 °C
Temperatura de almacenaje	-20 – +70 °C
Temperatura máxima del agua	60 °C
Temperatura máxima del agua momentánea	90 °C
Caudal a 3 bares	5 l/min
Presión mínima de flujo para caudal calculado	0,5 bar
Descarga periódica, rango de ajuste	1–168 h
Descarga periódica ajustada de fábrica	24 h
Tiempo de descarga intermitente, rango de ajuste	5–200 s
Tiempo de descarga intermitente, ajuste de fábrica	5 s
Material	Latón cromado/plástico

### Suministro incluye

- Grifo electrónico para lavabos
- Sensor de infrarrojos con cable de conexión
- Control electrónico
- Unidad funcional
- Fuente de alimentación
- Llave para aireador
- Material de fijación

N.º de art.	Superficie/color	Mezclador	L [cm]	UMV1 [ud.]	EUR/ud.
116.282.21.1	Cromado brillante	Con mezclador	22	1	521,10

### Pedido adicional

- Bastidor Geberit para lavabo
- Placa ciega

### Accesorios complementarios

- Mando a distancia Geberit Service-Handy → pág. 218
- Mando a distancia Geberit Clean-Handy → pág. 218



- Disponibilidad del grifo en las versiones:
- Servicio a red:
  - Sin mezclador y longitud caño L= 17 cm; n.º de art. 116.261.21.1, consultar
  - Con mezclador y longitud caño L= 17 cm; n.º de art. 116.262.21.1, consultar
  - Sin mezclador y longitud caño L= 22 cm; n.º de art. 116.281.21.1, consultar
- Servicio a batería:
  - Sin mezclador y longitud caño L= 17 cm; n.º de art. 116.263.21.1, consultar
  - Con mezclador y longitud caño L= 17 cm; n.º de art. 116.264.21.1, consultar
  - Sin mezclador y longitud caño L= 22 cm; n.º de art. 116.283.21.1, consultar
  - Con mezclador y longitud caño L= 22 cm; n.º de art. 116.284.21.1, consultar

### Propiedades

- Clase de grifería I según DIN 4109
- Accionamiento de la descarga automático
- Detección por infrarrojos
- Sensor infrarrojo con autoajuste
- Antivandálico
- Limitación de caudal mediante aireador
- Ajuste de la temperatura mediante mezclador (solamente para el modelo con mezclador)
- No se puede ajustar solo agua caliente o solo agua fría (solamente para el modelo con mezclador)
- Alimentación eléctrica mediante fuente de alimentación
- Modo economizador de energía ajustable
- Ahorro de agua mediante la técnica de muestreo y fotómetro de doble haz precisas
- Las funciones pueden ajustarse y consultarse con el mando a distancia Geberit Service-Handy
- Programa de ahorro de agua ajustable
- Programa de descarga periódica ajustable
- Duración de la descarga ajustable de forma individual
- Accionamiento de la descarga desactivable a través de mando a distancia Geberit Clean-Handy
- Diferentes funciones pueden ajustarse manualmente
- Con válvula antirretorno integrada
- Unidad funcional con filtros de cesta integrados



## Grifos

Grifos para lavabos  
Montaje mural, servicio de red

# Grifo electrónico Geberit Brenta para lavabos, montaje mural, servicio de red, para caja funcional empotrada

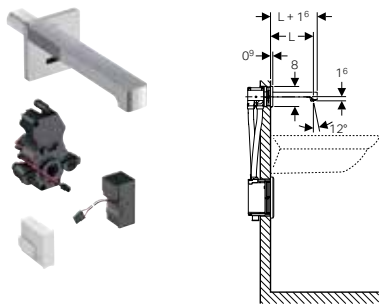

### Aplicación

- Para ámbito semipúblico y público
- Para instalación en bastidores de montaje Geberit para lavabos, grifo mural con caja funcional empotrada
- Para la conexión de agua fría y caliente (solo en modelo con mezclador)
- Para la conexión de agua fría o agua premezclada (solo en modelo sin mezclador)
- Para la conexión con piletas de acero inoxidable
- Modelo con mezclador no adecuado para calentador eléctrico
- Para grosores de placa de yeso de 10–50 mm

### Información técnica

Grado de protección	IPX4
Tensión nominal	110–240 V CA
Frecuencia de red	50–60 Hz
Tensión de servicio	4,5 V CC
Potencia de entrada	0,1 W
Presión de servicio	0,5–10 bar
Diferencia de presión agua fría/agua caliente	≤ 1,5 bar
Presión de prueba del agua máxima	16 bar
Presión de prueba del aire máxima / gas inerte	3 bar
Temperatura ambiente	1–40 °C
Temperatura de almacenaje	-20 – +70 °C
Temperatura máxima del agua	60 °C
Temperatura máxima del agua momentánea	90 °C
Caudal a 3 bares	5 l/min
Presión mínima de flujo para caudal calculado	0,5 bar
Descarga periódica, rango de ajuste	1–168 h
Descarga periódica ajustada de fábrica	24 h
Tiempo de descarga intermitente, rango de ajuste	5–200 s
Tiempo de descarga intermitente, ajuste de fábrica	5 s
Material	Latón cromado/plástico

### Propiedades

- Clase de grifería I según DIN 4109
- Accionamiento de la descarga automático
- Detección por infrarrojos
- Sensor infrarrojo con autoajuste
- Antivandálico
- Limitación de caudal mediante aireador
- Ajuste de la temperatura mediante mezclador (solamente para el modelo con mezclador)
- No se puede ajustar solo agua caliente o solo agua fría (solamente para el modelo con mezclador)
- Alimentación eléctrica mediante fuente de alimentación
- Modo economizador de energía ajustable
- Ahorro de agua mediante la técnica de muestreo y fotómetro de doble haz precisas
- Las funciones pueden ajustarse y consultarse con el mando a distancia Geberit Service-Handy
- Programa de ahorro de agua ajustable
- Programa de descarga periódica ajustable
- Duración de la descarga ajustable de forma individual
- Accionamiento de la descarga desactivable a través de mando a distancia Geberit Clean-Handy
- Diferentes funciones pueden ajustarse manualmente
- Con válvula antirretorno integrada
- Unidad funcional con filtros de cesta integrados

### Suministro incluye

- Grifo electrónico para lavabos
- Sensor de infrarrojos con cable de conexión
- Control electrónico
- Unidad funcional
- Fuente de alimentación
- Llave para aireador
- Material de fijación

N.º de art.	Superficie/color	Mezclador	L [cm]	UMV1 [ud.]	EUR/ud.
116.292.21.1	Cromado brillante	Con mezclador	22	1	521,10

### Pedido adicional

- Bastidor Geberit para lavabo
- Placa ciega

### Accesorios complementarios

- Mando a distancia Geberit Service-Handy → pág. 218
- Mando a distancia Geberit Clean-Handy → pág. 218



- Disponibilidad del grifo en las versiones:
- Servicio a red:
- Sin mezclador y longitud caño L= 17 cm; n.º de art. 116.271.21.1, consultar
- Con mezclador y longitud caño L= 17 cm; n.º de art. 116.272.21.1, consultar
- Sin mezclador y longitud caño L= 22 cm; n.º de art. 116.291.21.1, consultar
- Servicio a batería:
- Sin mezclador y longitud caño L= 17 cm; n.º de art. 116.273.21.1, consultar
- Con mezclador y longitud caño L= 17 cm; n.º de art. 116.274.21.1, consultar
- Sin mezclador y longitud caño L= 22 cm; n.º de art. 116.293.21.1, consultar
- Con mezclador y longitud caño L= 22 cm; n.º de art. 116.294.21.1, consultar

## Montaje mural, servicio a generador

### Grifo electrónico Geberit Piave para lavabos, montaje mural, servicio a generador, para caja funcional empotrada

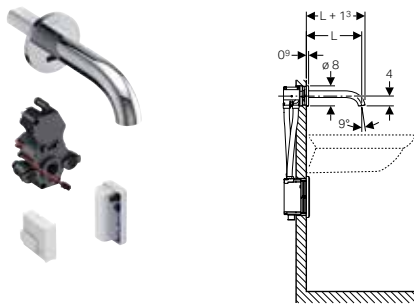

#### Aplicación

- Para ámbito semipúblico y público
- Para instalación en bastidores de montaje Geberit para lavabos, grifo mural con caja funcional empotrada
- Para la conexión de agua fría y caliente (solo en modelo con mezclador)
- Para la conexión de agua fría o agua premezclada (solo en modelo sin mezclador)
- Para la conexión con piletas de acero inoxidable
- Para un caudal > 3 l/min
- Modelo con mezclador no adecuado para calentador eléctrico
- Para grosores de placa de yeso de 10–50 mm

#### Información técnica

Grado de protección	IPX4
Tensión de servicio	3,2 V CC
Presión de servicio	2–10 bar
Diferencia de presión agua fría/agua caliente	≤ 1,5 bar
Presión de prueba del agua máxima	16 bar
Presión de prueba del aire máxima / gas inerte	3 bar
Temperatura ambiente	1–40 °C
Temperatura de almacenaje	-20 – +70 °C
Temperatura máxima del agua	60 °C
Temperatura máxima del agua momentánea	90 °C
Caudal a 3 bares	5 l/min
Presión mínima de flujo para caudal calculado	2 bar
Descarga periódica, rango de ajuste	1–168 h
Descarga periódica ajustada de fábrica	24 h
Tiempo de descarga intermitente, rango de ajuste	5–200 s
Tiempo de descarga intermitente, ajuste de fábrica	5 s
Material	Latón cromado/plástico

#### Propiedades

- Clase de grifería I según DIN 4109
- Accionamiento de la descarga automático
- Detección por infrarrojos
- Sensor infrarrojo con autoajuste
- Antivandálico
- Limitación de caudal mediante aireador
- Ajuste de la temperatura mediante mezclador (solamente para el modelo con mezclador)
- No se puede ajustar solo agua caliente o solo agua fría (solamente para el modelo con mezclador)
- Alimentación eléctrica mediante generador y batería
- Alimentación eléctrica autosuficiente
- Aviso de nivel bajo de batería
- Modo economizador de energía ajustable
- Ahorro de agua mediante la técnica de muestreo y fotómetro de doble haz precisas
- Las funciones pueden ajustarse y consultarse con el mando a distancia Geberit Service-Handy
- Programa de ahorro de agua ajustable
- Programa de descarga periódica ajustable
- Duración de la descarga ajustable de forma individual
- Accionamiento de la descarga desactivable a través de mando a distancia Geberit Clean-Handy
- Diferentes funciones pueden ajustarse manualmente
- Con válvula antirretorno integrada
- El grifo electrónico para lavabos funciona de forma autosuficiente a partir de una media de 20 usos al día con una duración de 4 s
- Unidad funcional con filtros de cesta integrados

#### Suministro incluye

- Grifo electrónico para lavabos
- Sensor de infrarrojos con cable de conexión
- Control electrónico
- Unidad funcional
- Batería para el servicio a generador
- Llave para aireador
- Material de fijación

N.º de art.	Superficie/color	Mezclador	L [cm]	UMV1 [ud.]	EUR/ud.
116.286.21.1	Cromado brillante	Con mezclador	22	1	788,80

#### Pedido adicional

- Bastidor Geberit para lavabo
- Placa ciega

#### Accesorios complementarios

- Mando a distancia Geberit Service-Handy → pág. 218
- Mando a distancia Geberit Clean-Handy → pág. 218



- Disponibilidad del grifo en las versiones:
- Servicio a generador:
- Sin mezclador y longitud caño L= 17 cm; n.º de art. 116.265.21.1, consultar
- Con mezclador y longitud caño L= 17 cm; n.º de art. 116.266.21.1, consultar
- Sin mezclador y longitud caño L= 22 cm; n.º de art. 116.285.21.1, consultar



## Grifos

Grifos para lavabos  
Montaje mural, servicio a generador

### Grifo electrónico Geberit Brenta para lavabos, montaje mural, servicio a generador, para caja funcional empotrada

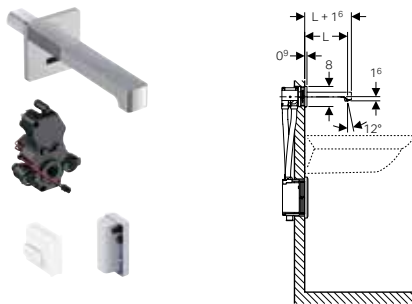

#### Aplicación

- Para ámbito semipúblico y público
- Para instalación en bastidores de montaje Geberit para lavabos, grifo mural con caja funcional empotrada
- Para la conexión de agua fría y caliente (solo en modelo con mezclador)
- Para la conexión de agua fría o agua premezclada (solo en modelo sin mezclador)
- Para la conexión con piletas de acero inoxidable
- Para un caudal > 3 l/min
- Modelo con mezclador no adecuado para calentador eléctrico
- Para grosores de placa de yeso de 10–50 mm

#### Información técnica

Grado de protección	IPX4
Tensión de servicio	3,2 V CC
Presión de servicio	2–10 bar
Diferencia de presión agua fría/agua caliente	≤ 1,5 bar
Presión de prueba del agua máxima	16 bar
Presión de prueba del aire máxima / gas inerte	3 bar
Temperatura ambiente	1–40 °C
Temperatura de almacenaje	-20 – +70 °C
Temperatura máxima del agua	60 °C
Temperatura máxima del agua momentánea	90 °C
Caudal a 3 bares	5 l/min
Presión mínima de flujo para caudal calculado	2 bar
Descarga periódica, rango de ajuste	1–168 h
Descarga periódica ajustada de fábrica	24 h
Tiempo de descarga intermitente, rango de ajuste	5–200 s
Tiempo de descarga intermitente, ajuste de fábrica	5 s
Material	Latón cromado/plástico

#### Propiedades

- Clase de grifería I según DIN 4109
- Accionamiento de la descarga automático
- Detección por infrarrojos
- Sensor infrarrojo con autoajuste
- Antivandálico
- Limitación de caudal mediante aireador
- Ajuste de la temperatura mediante mezclador (solamente para el modelo con mezclador)
- No se puede ajustar solo agua caliente o solo agua fría (solamente para el modelo con mezclador)
- Alimentación eléctrica mediante generador y batería
- Alimentación eléctrica autosuficiente
- Aviso de nivel bajo de batería
- Modo economizador de energía ajustable
- Ahorro de agua mediante la técnica de muestreo y fotómetro de doble haz precisas
- Las funciones pueden ajustarse y consultarse con el mando a distancia Geberit Service-Handy
- Programa de ahorro de agua ajustable
- Programa de descarga periódica ajustable
- Duración de la descarga ajustable de forma individual
- Accionamiento de la descarga desactivable a través de mando a distancia Geberit Clean-Handy
- Diferentes funciones pueden ajustarse manualmente
- Con válvula antirretorno integrada
- El grifo electrónico para lavabos funciona de forma autosuficiente a partir de una media de 20 usos al día con una duración de 4 s
- Unidad funcional con filtros de cesta integrados

#### Suministro incluye

- Grifo electrónico para lavabos
- Sensor de infrarrojos con cable de conexión
- Control electrónico
- Unidad funcional
- Batería para el servicio a generador
- Llave para aireador
- Material de fijación

N.º de art.	Superficie/color	Mezclador	L [cm]	UMV1 [ud.]	EUR/ud.
116.296.21.1	Cromado brillante	Con mezclador	22	1	788,80

#### Pedido adicional

- Bastidor Geberit para lavabo
- Placa ciega

#### Accesorios complementarios

- Mando a distancia Geberit Service-Handy → pág. 218
- Mando a distancia Geberit Clean-Handy → pág. 218



- Disponibilidad del grifo en las versiones:
- Servicio a generador:
- Sin mezclador y longitud caño L= 17 cm; n.º de art. 116.275.21.1, consultar
- Con mezclador y longitud caño L= 17 cm; n.º de art. 116.276.21.1, consultar
- Sin mezclador y longitud caño L= 22 cm; n.º de art. 116.295.21.1, consultar

## Accesorios

### Para grifos electrónicos para lavabos

#### Aireador Geberit para grifos electrónicos Geberit Piave y Brenta para lavabos

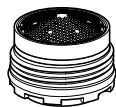

N.º de art.	Caudal [l/min]	Modelo	UMV1 [ud.]	EUR/ud.
243.625.00.1	5	Rígido	1	8,00
243.635.00.1	5	Orientable	1	8,00
243.636.00.1	3,8	Rígido	1	8,00
243.637.00.1	1,9	Rígido	1	8,00
243.638.00.1	1,3	Rígido	1	8,00

#### Placa ciega Geberit para grifo electrónico para lavabos con caja funcional empotrada

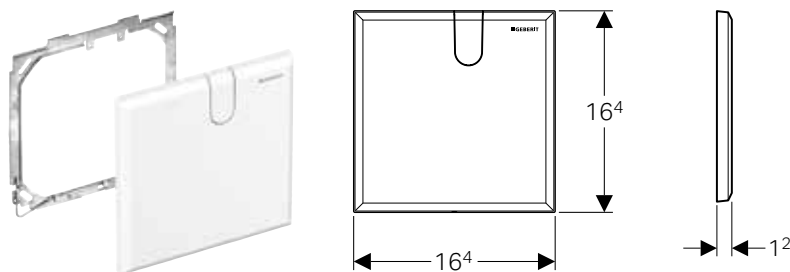

##### Aplicación

- Para cubrir el registro de grifos electrónicos Geberit para lavabos con caja funcional empotrada

##### Suministro incluye

- Placa ciega
- Marco de fijación
- Material de fijación

##### Información técnica

Material	Plástico
----------	----------

N.º de art.	Superficie/color	UMV1 [ud.]	EUR/ud.
116.425.11.1	Blanco alpino	1	41,20

#### Placa ciega Geberit para grifo electrónico para lavabos con caja funcional empotrada y sifón empotrado

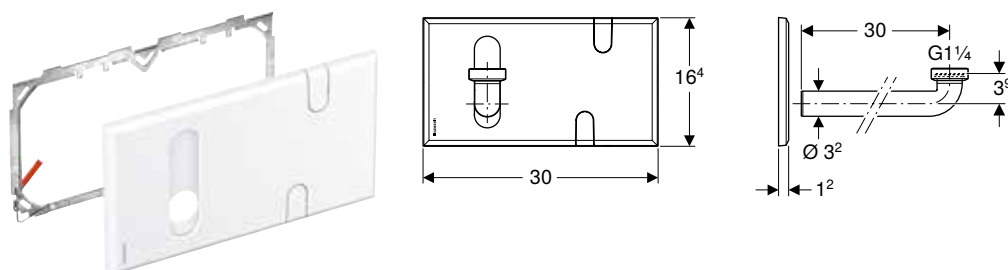

##### Aplicación

- Para cubrir el registro de los grifos electrónicos Geberit para lavabos con caja funcional empotrada y sifón empotrado
- Solo para su uso con Geberit Duofix

##### Suministro incluye

- Placa ciega
- Marco de fijación
- Codo de desagüe Ø 32 mm
- Junta plana
- Material de fijación

##### Información técnica

Material	Plástico
----------	----------

N.º de art.	Superficie/color	UMV1 [ud.]	EUR/ud.
116.426.11.1	Blanco alpino	1	82,40



## Grifos

Accesorios

Para grifos electrónicos para lavabos

### Juego de instalación Geberit para grifos electrónicos para lavabos, montaje de encimera, con caja funcional empotrada

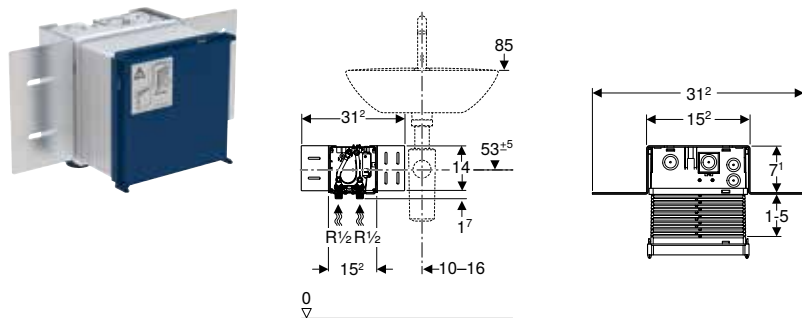

#### Aplicación

- Para grifos electrónicos Geberit para lavabos, montaje de encimera, para caja funcional empotrada

#### Propiedades

- Conexiones de suministro aptas para MasterFix y MeplaFix
- Llaves de paso integradas en cajetín empotrado
- Conexión de suministro inferior en el cajetín empotrado
- Terminal para conexión eléctrica en cajetín empotrado

#### Suministro incluye

- Cajetín premontaje con tapa, para cajetín empotrado

N.º de art.

UMV1 EUR/ud.  
[ud.]

116.130.00.1

1 160,70







# Duchas



<b>Superficies de ducha de materiales minerales.....</b>	<b>172</b>
Vista general del material – superficie de ducha Geberit Setaplano .....	172
Superficies de ducha.....	173
Marcos de instalación .....	174
Sifones para plato de ducha.....	175
Accesorios complementarios .....	175
<b>Evacuación de agua a nivel de suelo para duchas .....</b>	<b>176</b>
Vista general del material – duchas de obra a ras de suelo Geberit.....	176
Canales de ducha .....	177
Vista general de materiales – canales de ducha Geberit .....	177
Desagües para duchas a nivel de suelo.....	183
Vista general de accesorios – sumideros para ducha de obra Geberit.....	183
Accesorios complementarios para desagües para duchas a nivel de suelo .....	185
Desagües de pared .....	186
Vista general de materiales – sifones de pared Geberit .....	186
Accesorios complementarios para desagües de pared .....	190



# Superficies de ducha de materiales minerales

## Vista general del material – superficie de ducha Geberit Setaplano

Geberit España, Versión: octubre 2019

		Superficie de ducha Geberit Setaplano				
		154.260.11.1	154.262.11.1	154.270.11.1	154.271.11.1	154.280.11.1
		80 x 80 cm	80 x 100 cm	90 x 90 cm	90 x 100 cm	100 x 100 cm
Marco de instalación Geberit para superficies de ducha Setaplano						
Marco de instalación Geberit para superficies de ducha Setaplano						
Juegos de instalación para alturas de instalación 9,5–11,5 cm						
154.020.00.1						
Sifón para plato de ducha Geberit con 4 patas, para superficie de ducha Setaplano, altura de sifón de 30 mm		✓	✓	✓	✓	✓
Accesorios complementarios, altura de sifón hasta 25 cm						
154.036.00.1						
Juego Geberit de extensiones de patas para marcos de instalación para superficies de ducha Setaplano		2 Sets	2 Sets	2 Sets	2 Sets	2 Sets
✓ Compatible						

## Superficies de ducha

### Superficie de ducha Geberit Setaplano

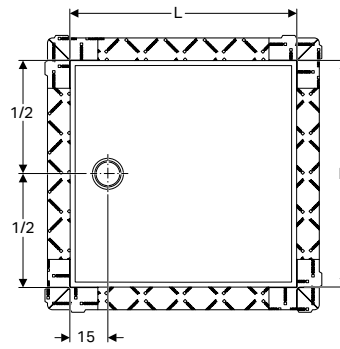
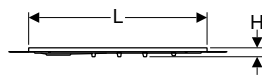

#### Aplicación

- Para la instalación en el interior de edificios
- Para aplicación como superficie para ducha de obra
- Para alturas de recrecido hasta el suelo acabado de 6–25 cm
- Para instalación alta hasta 2 cm sobre el suelo acabado
- Para impermeabilizaciones combinadas
- Apto para construcción sin barreras

#### Información técnica

Material	Varicor®
----------	----------

#### Propiedades

- Antislip for wet-loaded barefoot areas class C (DIN-51097)
- Los marcos de instalación de Geberit satisfacen los elevados requisitos de aislamiento acústico
- Tela laminada de impermeabilización premontada
- Tela laminada de impermeabilización con anchura de 10 cm, para conexión de sistemas de sellado
- Soporta cargas de hasta 300 kg
- Limpieza sencilla

#### Suministro incluye

- Lámina protectora

N.º de art.	Superficie/color	L [cm]	B [cm]	H [cm]	UMV1 [ud.]	EUR/ud.
154.260.11.1	Blanco alpino	80	80	4,5	1	648,80
154.262.11.1	Blanco alpino	100	80	4,5	1	766,20
154.270.11.1	Blanco alpino	90	90	4,5	1	648,80
154.271.11.1	Blanco alpino	100	90	4,5	1	766,20
154.280.11.1	Blanco alpino	100	100	4,5	1	766,20

#### Pedido adicional

- Marco de instalación para superficies de ducha Geberit de materiales minerales
- Sifón para plato de ducha para superficies de ducha Geberit de materiales minerales



- **IMPORTANTE:** consultar condiciones generales de instalación
- Para otras medidas contactar nuestros servicios comerciales
- Los manuales de instalación para la superficie de ducha Geberit Setaplano y el bastidor de instalación Geberit para superficies de ducha Setaplano se incluyen con los correspondientes sifones para platos de ducha.



## Marcos de instalación

### Marco de instalación Geberit para superficie de ducha Setaplano, hasta 100 cm, para 4 pies

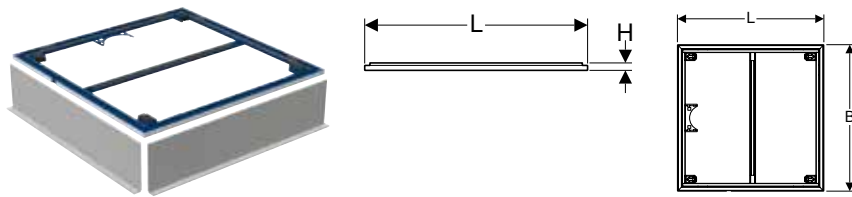

#### Aplicación

- Para la instalación de superficies de ducha Geberit Setaplano dentro de edificios
- Para alturas de recrado hasta el suelo acabado de 6–25 cm

#### Información técnica

Material	Acero revestido en polvo
----------	--------------------------

#### Propiedades

- Insertos de aislamiento acústico premontados
- Fijación de la sujeción de la pata premontada
- Fijación para soporte de sifón premontado
- Altura ajustable desde arriba

#### Suministro incluye

- 2 paneles de encofrado prefabricados

N.º de art.	L [cm]	B [cm]	H [cm]	UMV1 [ud.]	EUR/ud.
154.460.00.1	80	80	3	1	270,40
154.462.00.1	100	80	3	1	309,00
154.470.00.1	90	90	3	1	270,40
154.471.00.1	100	90	3	1	309,00
154.480.00.1	100	100	3	1	309,00

#### Pedido adicional

- Superficie de ducha Setaplano
- Sifón para plato de ducha Geberit con 4 patas, para superficie de ducha Setaplano, altura de sifón de 30 mm → pág. 175

#### Accesorios complementarios

- Juego Geberit de extensiones de patas para marcos de instalación para superficies de ducha Setaplano → pág. 175



- Para estos bastidores de instalación hay que pedir un juego de instalación con 4 patas
- Los manuales de instalación para la superficie de ducha Geberit Setaplano y el bastidor de instalación Geberit para superficies de ducha Setaplano se incluyen con los correspondientes sifones para platos de ducha.

## Sifones para plato de ducha

### Sifón para plato de ducha Geberit con 4 patas, para superficie de ducha Setaplano, altura de sifón de 30 mm

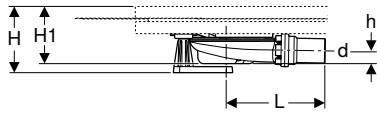

#### Aplicación

- Para la instalación en el interior de edificios
- Para la evacuación de agua de superficies de ducha Geberit Setaplano
- Para alturas de recrecido hasta el suelo acabado de 9,5–11,5 cm
- Para la fijación en marcos de instalación Geberit para superficies de ducha Setaplano

#### Información técnica

Capacidad de descarga	0,5 l/s
Altura de sifón	30 mm

#### Propiedades

- La altura de sifón es únicamente de 30 mm sin perjuicio de lo dispuesto en la norma EN 274
- Copa de sifón desmontable
- Limpieza sencilla

#### Suministro incluye

- Sifón para plato de ducha  $\varnothing$  90 mm
- Filtro anticabello
- Embellecedor para superficie de ducha Geberit Setaplano con tapón de desagüe de materiales minerales
- Manguito de descarga de PE-HD,  $\varnothing$  40 mm
- Anillo de retención para marco de instalación
- Patas para marco de instalación
- Material de fijación

N.º de art.	d, $\varnothing$ [mm]	L [cm]	H [cm]	H1 [cm]	h [cm]	UMV1 [ud.]	EUR/ud.
154.020.00.1	40	16,3	9,5–11,5	9,5	2,1	1	162,20

#### Pedido adicional

- Superficie de ducha Geberit Setaplano → pág. 173
- Marco de instalación para superficie de ducha Setaplano



- También disponible sifón para plato de ducha Geberit con 4 patas, altura de sifón de 50 mm ref<sup>a</sup> 154.0100.00.1, y conexión de desagüe para instalación entre plantas ref<sup>a</sup> 154.030.00.1

## Accesorios complementarios

### Juego Geberit de extensiones de patas para marcos de instalación para superficies de ducha Setaplano



#### Aplicación

- Para la extensión de las patas del marco de instalación de Geberit para las superficies de ducha Setaplano
- Para alturas de recrecido hasta el suelo acabado de 16,5–25 cm
- Para el marco de instalación de Geberit para superficies de ducha Setaplano con 4 o 6 patas

#### Suministro incluye









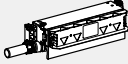

- Juego de 2 piezas

N.º de art.	H [cm]	UMV1 [ud.]	EUR/ud.
154.036.00.1	18,5	1	20,30

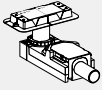
## Evacuación de agua a nivel de suelo para duchas

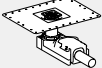
### Vista general del material – duchas de obra a ras de suelo Geberit

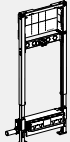
Geberit España, Versión: octubre 2019

Vista general del material – duchas de obra a ras de suelo Geberit	Superficie de ducha Geberit Setaplano	Canal de ducha Geberit CleanLine y desagüe para ducha Geberit	Sifón de pared Geberit
<b>Juegos de instalación para superficie de ducha Geberit Setaplano</b>			
<b>Para alturas de instalación 9,5–11,5 cm (dimensión para construcciones de suelo con plaquetas)</b>			
154.020.00.1 Sifón para plato de ducha Geberit con 4 patas, para superficie de ducha Setaplano, altura de sifón de 30 mm			
154.036.00.1 Juego Geberit de extensiones de patas para marcos de instalación para superficies de ducha Setaplano			
<b>Juegos de instalación para canales de ducha Geberit CleanLine y desagües para ducha Geberit</b>			
<b>Para alturas de instalación 6,5–9 cm (dimensión para construcciones de suelo sin plaquetas ni pendiente), altura de sifón 30 mm</b>			
154.152.00.1 Juego de instalación Geberit para canales de ducha de la línea CleanLine, para altura de solado en la entrada 65–90 mm			
154.052.00.1 Desagüe para ducha Geberit, para altura de solado en la entrada 65–90 mm			
<b>Bastidores de montaje para duchas</b>			
<b>Para alturas de instalación 6,5–9 cm (dimensión para construcciones de suelo sin plaquetas ni pendiente), altura de sifón 30 mm</b>			
111.593.00.1 Bastidor Geberit Duofix para ducha, 50 cm, con sifón de pared, para altura de solado en la entrada 65–90 mm			✓
111.581.00.1 Bastidor Geberit Duofix para ducha, 130 cm, con sifón de pared, grifo mural empotrado, para altura de solado en la entrada 65–90 mm			✓
111.589.00.1 Bastidor Geberit Duofix para ducha, 130 cm, con sifón de pared, grifo mural visto, para altura de solado en la entrada 65–90 mm			✓
457.536.00.1 Bastidor Geberit Kombifix para ducha, con sifón de pared, para altura de solado en la entrada 65–90 mm			✓













✓ Compatible



## Canales de ducha

### Vista general de materiales – canales de ducha Geberit

Geberit España, Versión: octubre 2019

		Juego de instalación Geberit para canales de ducha de la línea CleanLine, para altura de solado en la entrada 65–90 mm	Juego de instalación Geberit para canales de ducha de la línea CleanLine, instalación entre plantas
		154.152.00.1	154.153.00.1
			
<b>Pedido adicional</b>			
<b>Longitud 30–90 cm</b>			
Canal de ducha Geberit CleanLine20	154.450.00.1 154.450.KS.1 	✓	✓
Canal de ducha Geberit CleanLine60	154.456.00.1 154.456.KS.1 	✓	✓
Canal de ducha Geberit CleanLine60 para revestimientos de suelo finos	154.458.00.1 	✓	✓
Canal de ducha Geberit CleanLine80	154.441.KS.1 154.441.QC.1  154.441.39.1	✓ ✓ ✓	✓ ✓ ✓
<b>Longitud 30–130 cm</b>			
Canal de ducha Geberit CleanLine20	154.451.00.1 154.451.KS.1 	✓	✓
Canal de ducha Geberit CleanLine60	154.457.00.1 154.457.KS.1 	✓	✓
Canal de ducha Geberit CleanLine60 para revestimientos de suelo finos	154.459.00.1 	✓	✓
Canal de ducha Geberit CleanLine80	154.440.KS.1 154.440.QC.1  154.440.39.1	✓ ✓ ✓	✓ ✓ ✓
<b>Longitud 30–160 cm</b>			
Canal de ducha Geberit CleanLine20	154.453.00.1 154.453.KS.1 	✓	✓
<b>Embaldosable</b>			
Canal de ducha Geberit CleanLine, embaldosable	154.455.00.1 	✓	✓

✓ Compatible



## Duchas

Evacuación de agua a nivel de suelo para duchas  
Canales de ducha

### Juego de instalación Geberit para canales de ducha de la línea CleanLine, para altura de solado en la entrada 65–90 mm

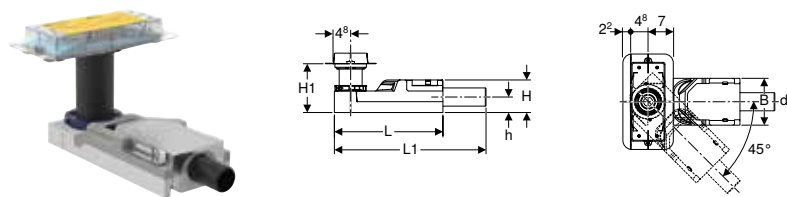

#### Aplicación

- Para la instalación en el interior de edificios
- Para la evacuación de canales de ducha Geberit de la línea CleanLine
- Para impermeabilizaciones combinadas
- Para instalación con espesores de suelo muy reducidos
- Para alturas de solado  $\geq 65$  mm en la entrada

#### Información técnica

Capacidad de descarga	0,4 l/s
Altura de sifón	30 mm

#### Propiedades

- A diferencia de los requisitos de la norma EN 1253, la altura de sifón es solamente de 30 mm
- Tela laminada de impermeabilización premontada
- Tela laminada de impermeabilización con anchura de 10 cm, para conexión de sistemas de sellado
- Elemento base de EPS para acoplamiento con el pavimento y fijación de sifón

#### Suministro incluye

- Tapa de protección con borde de referencia para alisar superficies
- Reborde para capa delgada
- Sifón antiolores de PE-HD
- Material de fijación

N.º de art.	DN	d, $\varnothing$ [mm]	L [cm]	L1 [cm]	B [cm]	H [cm]	H1 [cm]	h [cm]	UMV1 [ud.]	EUR/ud.
154.152.00.1	40	40	30	35,8	13	6,5	6,5–17,5	3,2	1	179,90

#### Pedido adicional

- Canal de ducha de la línea CleanLine

#### Accesorios complementarios

- Canal de ducha Geberit CleanLine80 → pág. 182
- Canal de ducha Geberit CleanLine20 → pág. 179
- Canal de ducha Geberit CleanLine60 → pág. 180
- Canal de ducha Geberit CleanLine60 para revestimientos de suelo finos → pág. 181
- Canal de ducha Geberit CleanLine, embaldosable → pág. 180



- Disponible "Juego de instalación, para canales de ducha Geberit de la línea CleanLine, para altura de solado en la entrada 90–220 mm: d=50 mm" referencia 154.150.00.1, consultar
- Con tamaños de baldosa  $< 5$  cm, tener en cuenta el revestimiento del solado. El material y el grosor del solado debe determinarlo un solador.

### Juego de instalación Geberit para canales de ducha de la línea CleanLine, instalación entre plantas

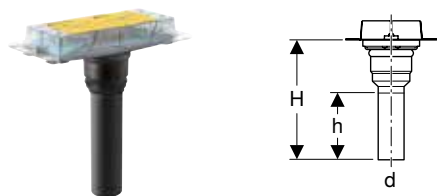

#### Aplicación

- Para la instalación en el interior de edificios
- Para la evacuación de canales de ducha Geberit de la línea CleanLine
- Para impermeabilizaciones combinadas
- Para alturas de recrado de 2–25 cm
- Para alturas de solado  $\geq 20$  mm en la entrada

#### Propiedades

- Tela laminada de impermeabilización premontada
- Tela laminada de impermeabilización con anchura de 10 cm, para conexión de sistemas de sellado

#### Suministro incluye

- Tapa de protección con borde de referencia para alisar superficies
- Reborde para capa delgada
- Manguito de descarga de PE-HD,  $\varnothing 50$  mm

N.º de art.	DN	d, $\varnothing$ [mm]	H [cm]	h [cm]	UMV1 [ud.]	EUR/ud.
154.153.00.1	50	50	34	21	1	77,20

**Pedido adicional**

- Canal de ducha de la línea CleanLine
- Sifón antiolores

**Accesorios complementarios**

- Canal de ducha Geberit CleanLine20 → pág. 179
- Canal de ducha Geberit CleanLine60 → pág. 180
- Canal de ducha Geberit CleanLine60 para revestimientos de suelo finos → pág. 181
- Canal de ducha Geberit CleanLine80 → pág. 182
- Canal de ducha Geberit CleanLine, embaldosable → pág. 180

**Canal de ducha Geberit CleanLine20**

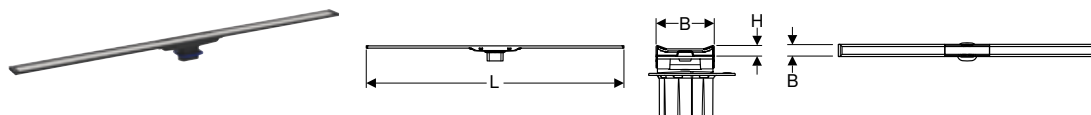

**Aplicación**

- Para la evacuación de agua en duchas de obra a ras de suelo
- Para la instalación central o en pared
- Para la instalación en mortero de capa delgada
- Para impermeabilizaciones combinadas
- Apto para construcción sin barreras

**Propiedades**

- Control de calidad según EN 1253-3
- Canal de ducha recortable
- Grosor de alicatado en el suelo 8–35 mm
- Canal de ducha ajustable en altura, inclinación y desalineación
- Limpieza sencilla
- Evacuación del agua por encima de la impermeabilización combinada
- Tipo de resistencia K 3 (3 kN)

**Información técnica**

Material	Acero inoxidable
----------	------------------

**Suministro incluye**

- Filtro anticabello
- Tubo de entrada con anillo de compensación
- 2 piezas terminales enchufables
- Ventosa

N.º de art.	Color / superficie	L [cm]	B [cm]	H [cm]	UMV1 [ud.]	EUR/ud.
154.450.00.1	Bastidor: negro/acero inoxidable recubierto Superficie: acero inoxidable cepillado	30–90	4,3	0,8	1	256,90
154.450.KS.1	Bastidor: acero inoxidable electropulido Superficie: acero inoxidable cepillado	30–90	4,3	0,8	1	256,90
154.451.00.1	Bastidor: negro/acero inoxidable recubierto Superficie: acero inoxidable cepillado	30–130	4,3	0,8	1	385,30
154.451.KS.1	Bastidor: acero inoxidable electropulido Superficie: acero inoxidable cepillado	30–130	4,3	0,8	1	385,30
154.453.00.1	<b>N</b> Bastidor: negro/acero inoxidable recubierto Superficie: acero inoxidable cepillado	30–160	4,3	0,8	1	494,70
154.453.KS.1	<b>N</b> Bastidor: acero inoxidable electropulido Superficie: acero inoxidable cepillado	30–160	4,3	0,8	1	494,70

**Pedido adicional**

- Juego de instalación para canales de ducha de la línea CleanLine



- Las baldosas de suelo de piedra natural pueden perder color en la zona de la ducha.

## Duchas

Evacuación de agua a nivel de suelo para duchas  
Canales de ducha

### Canal de ducha Geberit CleanLine, embaldosable

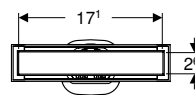
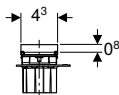
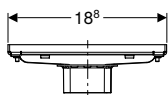

#### Aplicación

- Para la evacuación de agua en duchas de obra a ras de suelo
- Para la instalación central o en pared
- Para la instalación en mortero de capa delgada
- Para impermeabilizaciones combinadas
- Apto para construcción sin barreras

#### Información técnica

Material	Acero inoxidable
----------	------------------

#### Propiedades

- Grosor de alicatado de suelo 13–35 mm
- Altura de la inserción de las baldosas con pegamento para baldosas de 0,8 cm
- Canal de ducha ajustable en altura, inclinación y desalineación
- Evacuación del agua por encima de la impermeabilización combinada
- Limpieza sencilla

#### Suministro incluye

- Filtro anticabello
- Tubo de entrada con anillo de compensación

N.º de art.	Superficie/color	UMV1 [ud.]	EUR/ud.
154.455.00.1	Acero inoxidable cepillado / Personalizable	1	234,20

#### Pedido adicional

- Juego de instalación para canales de ducha de la línea CleanLine



- Las baldosas de suelo de piedra natural pueden perder color en la zona de la ducha.
- Inserto de azulejos incl. adhesivo para azulejos 17,1 x 2,6 x 0,8 cm

### Canal de ducha Geberit CleanLine60

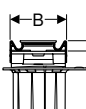

#### Aplicación

- Para la evacuación de agua en duchas de obra a ras de suelo
- Para la instalación central o en pared
- Para la instalación en mortero de capa delgada
- Para impermeabilizaciones combinadas
- Apto para construcción sin barreras

#### Información técnica

Material	Acero inoxidable
----------	------------------

#### Propiedades

- Control de calidad según EN 1253-3
- Canal de ducha recortable
- Grosor de alicatado en el suelo 8–35 mm
- Canal de ducha ajustable en altura, inclinación y desalineación
- Limpieza sencilla
- Evacuación del agua por encima de la impermeabilización combinada
- Tipo de resistencia K 3 (3 kN)

#### Suministro incluye

- Filtro anticabello
- Tubo de entrada con anillo de compensación
- 2 piezas terminales enchufables
- Ventosa

N.º de art.	Superficie/color	L [cm]	B [cm]	H [cm]	UMV1 [ud.]	EUR/ud.
154.456.00.1	Bastidor: acero inoxidable recubierto/negro Superficie: acero inoxidable cepillado	30–90	4,3	0,8	1	321,10
154.456.KS.1	Bastidor: acero inoxidable electropulido Superficie: acero inoxidable cepillado	30–90	4,3	0,8	1	321,10
154.457.00.1	Bastidor: acero inoxidable recubierto/negro Superficie: acero inoxidable cepillado	30–130	4,3	0,8	1	475,20
154.457.KS.1	Bastidor: acero inoxidable electropulido Superficie: acero inoxidable cepillado	30–130	4,3	0,8	1	475,20

#### Pedido adicional

- Juego de instalación para canales de ducha de la línea CleanLine



- Las baldosas de suelo de piedra natural pueden perder color en la zona de la ducha.

## Canal de ducha Geberit CleanLine60 para revestimientos de suelo finos

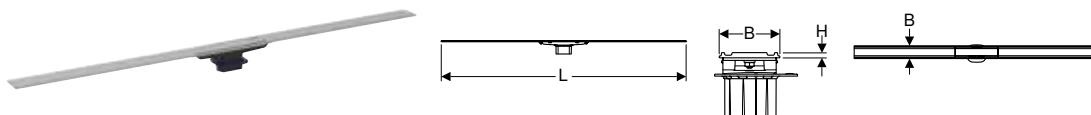

### Aplicación

- Para la evacuación de agua en duchas de obra a ras de suelo
- Para la instalación central o en pared
- Para la instalación en mortero de capa delgada
- Para impermeabilizaciones combinadas
- Para la integración en superficies acabadas con base de resina epoxi
- Para la integración en superficies acabadas con base de poliuretano
- Apto para construcción sin barreras

### Información técnica

Material	Acero inoxidable
----------	------------------

### Propiedades

- Control de calidad según EN 1253-3
- Canal de ducha recortable
- Adecuado para grosor de alicatado en el suelo 4–30 mm
- Canal de ducha ajustable en altura, inclinación y desalineación
- Limpieza sencilla
- Evacuación del agua por encima de la impermeabilización combinada
- Evacuación del agua sobre el suelo acabado con aplicación de la lámina de aislamiento
- Tipo de resistencia K 3 (3 kN)

### Suministro incluye

- Filtro anticabello
- Tubo de entrada con anillo de compensación
- Ventosa
- Lámina de aislamiento

N.º de art.	Superficie/color	L [cm]	B [cm]	H [cm]	UMV1 [ud.]	EUR/ud.
154.458.00.1	Acero inoxidable cepillado	30–90	4,7	0,4	1	361,60
154.459.00.1	Acero inoxidable cepillado	30–130	4,7	0,4	1	522,30

### Pedido adicional

- Juego de instalación para canales de ducha de la línea CleanLine



- Las baldosas de suelo de piedra natural pueden perder color en la zona de la ducha.



**Nuevo**

## Canal de ducha Geberit CleanLine80

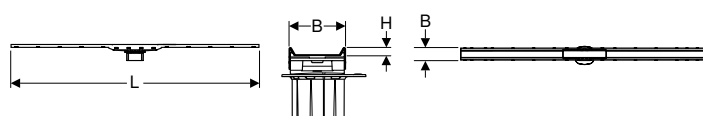

### Aplicación

- Para la evacuación de agua en duchas de obra a ras de suelo
- Para la instalación central o en pared
- Para la instalación en mortero de capa delgada
- Para impermeabilizaciones combinadas
- Apto para construcción sin barreras

### Información técnica

Material	Acero inoxidable
----------	------------------

### Propiedades

- Control de calidad según EN 1253-3
- Con pendiente integrada
- Canal de ducha recortable
- Adecuado para grosor de alicatado en el suelo de 10–35 mm
- Canal de ducha ajustable en altura, inclinación y desalineación
- Limpieza sencilla
- Evacuación del agua por encima de la impermeabilización combinada
- Evacuación del agua sobre el suelo acabado con aplicación de la lámina de aislamiento
- Tipo de resistencia K 3 (3 kN)

### Suministro incluye

- Filtro anticabello
- Tubo de entrada con anillo de compensación
- Ventosa
- Lámina de aislamiento

N.º de art.	Color / superficie	L [cm]	B [cm]	H [cm]	UMV1 [ud.]	EUR/ud.
154.440.39.1	Bastidor: champán/cepillado, revestido Superficie: champán/pulido, revestido	30–90	4,4	1	1	536,70
154.440.KS.1	Bastidor: pulido, revestido Superficie: cepillado, revestido	30–90	4,4	1	1	536,70
154.440.QC.1	Bastidor: cepillado, revestido/cromado negro Superficie: cromado negro /pulido, revestido	30–90	4,4	1	1	536,70
154.441.39.1	Bastidor: champán/cepillado, revestido Superficie: champán/pulido, revestido	30–130	4,4	1	1	691,80
154.441.KS.1	Bastidor: pulido, revestido Superficie: cepillado, revestido	30–130	4,4	1	1	691,80
154.441.QC.1	Bastidor: cepillado, revestido/cromado negro Superficie: cromado negro /pulido, revestido	30–130	4,4	1	1	691,80

Disponible a partir de abril 2020

### Pedido adicional

- Juego de instalación para canales de ducha de la línea CleanLine







- Las baldosas de suelo de piedra natural pueden perder color en la zona de la ducha.

## Desagües para duchas a nivel de suelo

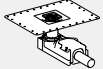
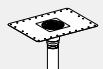
### Vista general de accesorios – sumideros para ducha de obra Geberit

Geberit España, Versión: octubre 2019

	Desagüe para ducha Geberit, para altura de solado en la entrada 65–90 mm		Desagüe para ducha Geberit entre plantas	
	154.052.00.1		154.053.00.1	
				
<b>Accesorios complementarios</b>				
Rejilla de diseño Geberit Circle, 8 x 8 cm	154.311.00.1		✓	✓
Rejilla de diseño Geberit Square, 8 x 8 cm	154.312.00.1		✓	✓
Rejilla atornillable Geberit, 8 x 8 cm	154.310.00.1		✓	✓

✓ Compatible

### Desagüe para ducha Geberit, para altura de solado en la entrada 65–90 mm

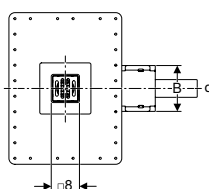
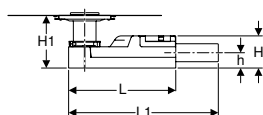
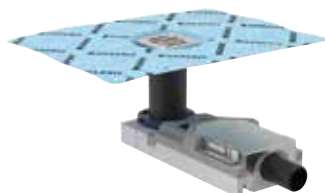

#### Aplicación

- Para la instalación en el interior de edificios
- Para la evacuación de agua en duchas de obra a ras de suelo
- Apto para construcción sin barreras
- Para impermeabilizaciones combinadas
- Para instalación con espesores de suelo muy reducidos
- Para alturas de solado  $\geq 65$  mm en la entrada

#### Información técnica

Capacidad de descarga	0,4 l/s
Altura de sifón	30 mm

#### Propiedades

- A diferencia de los requisitos de la norma EN 1253, la altura de sifón es solamente de 30 mm
- Adecuado para grosor de alicatado en el suelo de 2–30 mm
- Tela laminada de impermeabilización premontada
- Tela laminada de impermeabilización con anchura de 10 cm, para conexión de sistemas de sellado
- Rejilla de acero inoxidable
- Rejilla ajustable en altura, inclinación y desalineación
- Elemento base de EPS para acoplamiento con el pavimento y fijación de sifón
- Tipo de resistencia K 3 (3 kN)
- Evacuación del agua por encima de la impermeabilización combinada

#### Suministro incluye

- Tapa de protección con borde de referencia para alisar superficies
- Reborde para capa delgada
- Filtro anticabello
- Marco de rejilla con anillo de compensación
- Rejilla
- Sifón antiolores de PE-HD
- Material de fijación

N.º de art.	DN	d, $\varnothing$ [mm]	L [cm]	L1 [cm]	B [cm]	H [cm]	H1 [cm]	h [cm]	UMV1 [ud.]	EUR/ud.
154.052.00.1	40	40	30	35,8	13	6,5	6,5–17,5	3,2	1	142,30

#### Accesorios complementarios

- Rejilla atornillable Geberit, 8 x 8 cm → pág. 185
- Rejilla de diseño Geberit Circle, 8 x 8 cm → pág. 185
- Rejilla de diseño Geberit Square, 8 x 8 cm → pág. 185



- Disponible "Desagüe para ducha Geberit, para altura de solado en la entrada 90–200 mm" referencia 154.050.00.1, consultar
- Con tamaños de baldosa < 5 cm, tener en cuenta el revestimiento del solado. El material y el grosor del solado debe determinarlo un solador.
- Las baldosas de suelo de piedra natural pueden perder color en la zona de la ducha.

## Duchas

Evacuación de agua a nivel de suelo para duchas  
Desagües para duchas a nivel de suelo

### Desagüe para ducha Geberit entre plantas



#### Aplicación

- Para la instalación en el interior de edificios
- Para la evacuación de agua en duchas de obra a ras de suelo
- Para impermeabilizaciones combinadas
- Para alturas de recricido de 2–25 cm
- Para alturas de solado  $\geq 20$  mm en la entrada
- No adecuado para la instalación con requisitos de protección contra incendios
- Apto para construcción sin barreras

#### Propiedades

- Tela laminada de impermeabilización premontada
- Tela laminada de impermeabilización con anchura de 10 cm, para conexión de sistemas de sellado
- Grosor de alicatado en el suelo 2–40 mm
- Rejilla ajustable en altura, inclinación y desalineación
- Rejilla de acero inoxidable
- Tipo de resistencia K 3 (3 kN)
- Evacuación del agua por encima de la impermeabilización combinada

#### Suministro incluye

- Tapa de protección con borde de referencia para alisar superficies
- Reborde para capa delgada
- Manguito de descarga de PE-HD,  $\varnothing$  50 mm
- Filtro anticabello
- Marco de rejilla con anillo de compensación
- Rejilla

N.º de art.	DN	d, $\varnothing$ [mm]	H [cm]	h [cm]	UMV1 [ud.]	EUR/ud.
154.053.00.1	50	50	34	21	1	80,40

#### Pedido adicional

- Sifón antiolores



- Las baldosas de suelo de piedra natural pueden perder color en la zona de la ducha.



## Accesorios complementarios para desagües para duchas a nivel de suelo

### Rejilla atornillable Geberit, 8 x 8 cm

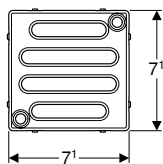

**Aplicación**

- Para sumideros de suelo Geberit para ducha, 8 x 8 cm

**Propiedades**

- Atornillable
- Rejilla y tornillos de acero inoxidable

N.º de art.

UMV1 EUR/ud.  
[ud.]

154.310.00.1

1 24,20

### Rejilla de diseño Geberit Circle, 8 x 8 cm

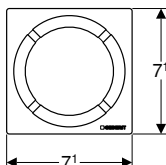
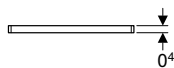
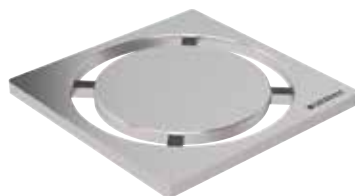

**Aplicación**

- Para sumideros para ducha de obra a ras de suelo con marco de rejilla 8 x 8 cm

**Propiedades**

- Cepillado

**Información técnica**

Material	Acero inoxidable
----------	------------------

N.º de art.

UMV1 EUR/ud.  
[ud.]

154.311.00.1

1 134,00

### Rejilla de diseño Geberit Square, 8 x 8 cm

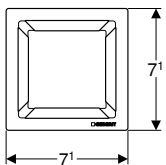
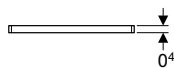
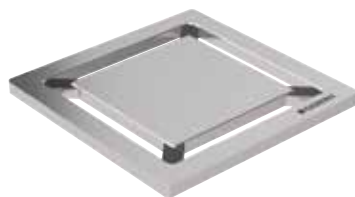

**Aplicación**

- Para sumideros para ducha de obra a ras de suelo con marco de rejilla 8 x 8 cm

**Propiedades**

- Cepillado

**Información técnica**

Material	Acero inoxidable
----------	------------------

N.º de art.

UMV1 EUR/ud.  
[ud.]

154.312.00.1









1 134,00

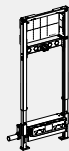
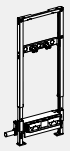

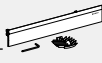
## Desagües de pared

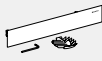
### Vista general de materiales – sifones de pared Geberit

Geberit España, Versión: octubre 2019

		Bastidor Geberit Duofix para ducha, 130 cm, con sifón de pared, grifo mural empotrado, para altura de solado en la entrada 65–90 mm	Bastidor Geberit Duofix para ducha, 130 cm, con sifón de pared, grifo mural visto, para altura de solado en la entrada 65–90 mm	Bastidor Geberit Duofix para ducha, 50 cm, con sifón de pared, para altura de solado en la entrada 65–90 mm	Bastidor Geberit Kombifix para ducha, con sifón de pared, para altura de solado en la entrada 65–90 mm
		111.581.00.1	111.589.00.1	111.593.00.1	457.536.00.1
					
<b>Pedido adicional</b>					
Embellecedor Geberit para sifón de pared, tapa de plástico	154.335.11.1 	✓	✓	✓	✓
	154.335.21.1	✓	✓	✓	✓
Embellecedor Geberit para sifón de pared, tapa de acero inoxidable cepillado	154.336.FW.1 	✓	✓	✓	✓
Embellecedor Geberit para sifón de pared, tapa de acero inoxidable, atornillable	154.337.FW.1 	✓	✓	✓	✓
Embellecedor Geberit para sifón de pared, tapa de acero inoxidable pulido	154.342.00.1 	✓	✓	✓	✓
Embellecedor Geberit para sifón de pared, enbaldosable, sin bastidor	154.338.00.1 	✓	✓	✓	✓
Embellecedor Geberit para sifón de pared, enbaldosable, en varias partes	154.339.00.1 	✓	✓	✓	✓
<b>Accesorios complementarios</b>					
Perfil colector Geberit para sifón de pared para ducha	154.340.FW.1 	✓	✓	✓	✓
	154.341.FW.1 	✓	✓	✓	✓

✓ Compatible

## Bastidor Geberit Duofix para ducha, 130 cm, con sifón de pared, grifo mural empotrado, para altura de solado en la entrada 65–90 mm

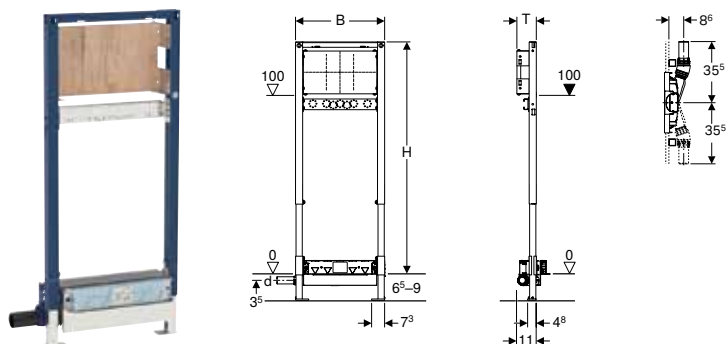

### Aplicación

- Para instalación con espesores de suelo muy reducidos
- Para la evacuación de agua en duchas de obra a ras de suelo
- Para alturas de solado  $\geq 65$  mm en la entrada
- Para el montaje en pared ligera
- Para grifos empotrados y grifos vistos
- Para grifos murales empotrados
- Para impermeabilizaciones combinadas
- Para la instalación en pared con altura completa o delante de pared con altura parcial
- Para la instalación en pared con altura completa

### Información técnica

Capacidad de descarga	0,4 l/s
Altura de sifón	30 mm

### Propiedades

- A diferencia de los requisitos de la norma EN 1253, la altura de sifón es solamente de 30 mm
- Bastidor autoportante con pintura polvo al horno
- Nivel de impermeabilización ajustable para conexiones estancas sin tensiones
- Tela laminada de impermeabilización premontada
- Tela laminada de impermeabilización con anchura de 10 cm, para conexión de sistemas de sellado
- Bastidor con orificios de  $\varnothing 9$  mm para la fijación en construcción con panel de madera
- Patas de apoyo con propiedades antideslizantes
- Pletinas de apoyo orientables
- Profundidad de placa de apoyo adecuada para instalación en perfil en U UW 50 y carril rail Geberit Duofix
- Placa de fijación ajustable en altura y profundidad
- Placa de fijación de madera contrachapada, tratada para ser resistente al agua
- Clase de material de fabricación B2 según DIN 4102-1 o clase D-s2, d0 según DIN EN 13501-3
- Emisión de formaldehído clase A según EN 1084 o clase E 1 según EN 13936
- Altura de entrada del sifón ajustable
- Espesor de revestimiento de 10–40 mm
- Adecuado para grosor de alicatado en el suelo de 2–26 mm
- Adecuado para grosor de alicatado en la pared de 2–35 mm
- Conexión de evacuación lateral
- Babero de impermeabilización autoadhesivo, con tela laminada

### Suministro incluye

- Manguito de descarga de PE-HD,  $\varnothing 40$  mm
- Codo de suministro Rp 1/2" / R 1/2", compatible con MF
- Babero de impermeabilización
- Aislamiento acústico
- Casquillo de aislamiento
- Tapón de protección
- Tapa de protección con babero integrado
- Material de fijación

N.º de art.	DN	d, $\varnothing$ [mm]	B [cm]	H [cm]	T [cm]	UMV1 [ud.]	EUR/ud.
111.581.00.1	40	40	50	130	11	1	398,10

### Pedido adicional

- Embellecedor

### Accesorios complementarios

- Vista general de accesorios complementarios – bastidores para ducha y bañera Geberit Duofix → pág. 35



- Disponible "Bastidor Geberit Duofix para ducha, 130 cm, con sifón de pared, grifo mural empotrado, para altura de solado en la entrada 90–200 mm" referencia 111.580.00.1, consultar
- Las baldosas de suelo de piedra natural pueden perder color en la zona de la ducha.

**Bastidor Geberit Duofix para ducha, 130 cm, con sifón de pared, grifo mural visto, para altura de solado en la entrada 65–90 mm**

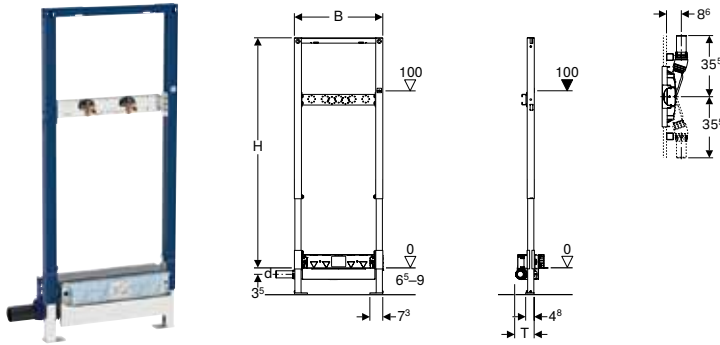

**Aplicación**

- Para instalación con espesores de suelo muy reducidos
- Para la evacuación de agua en duchas de obra a ras de suelo
- Para alturas de solado  $\geq 65$  mm en la entrada
- Para el montaje en pared ligera
- Para grifos murales vistos
- Para impermeabilizaciones combinadas
- Para la instalación en pared con altura completa o delante de pared con altura parcial
- Para la instalación en pared con altura completa

**Información técnica**

Capacidad de descarga	0,4 l/s
Altura de sifón	30 mm

**Propiedades**

- A diferencia de los requisitos de la norma EN 1253, la altura de sifón es solamente de 30 mm
- Bastidor autoportante con pintura polvo al horno
- Nivel de impermeabilización ajustable para conexiones estancas sin tensiones
- Tela laminada de impermeabilización premontada
- Tela laminada de impermeabilización con anchura de 10 cm, para conexión de sistemas de sellado
- Bastidor con orificios de  $\varnothing 9$  mm para la fijación en construcción con panel de madera
- Patas de apoyo con propiedades antideslizantes
- Pletinas de apoyo orientables
- Profundidad de placa de apoyo adecuada para instalación en perfil en U UW 50 y carril rail Geberit Duofix
- Placa de montaje para grifos ajustable en altura y profundidad
- Altura de entrada del sifón ajustable
- Espesor de revestimiento de 10–40 mm
- Adecuado para grosor de alicatado en el suelo de 2–26 mm
- Adecuado para grosor de alicatado en la pared de 2–35 mm
- Conexión de evacuación lateral
- Babero de impermeabilización autoadhesivo, con tela laminada

**Suministro incluye**

- Manguito de descarga de PE-HD,  $\varnothing 40$  mm
- 2 codos de suministro Rp 1/2" / R 1/2", compatible con MF
- 2 baberos de impermeabilización
- 2 insertos de aislamiento acústico
- 2 casquillos de aislamiento
- Tapa de protección con babero integrado
- Material de fijación

N.º de art.	DN	d, $\varnothing$ [mm]	B [cm]	H [cm]	T [cm]	UMV1 [ud.]	EUR/ud.
111.589.00.1	40	40	50	130	11	1	370,70

**Pedido adicional**

- Embellecedor

**Accesorios complementarios**

- Vista general de accesorios complementarios – bastidores para ducha y bañera Geberit Duofix → pág. 35



- Disponible "Bastidor Geberit Duofix para ducha, 130 cm, con sifón de pared, grifo mural visto, para altura de solado en la entrada 90-200 mm" referencia 111.587.00.1, consultar
- Las baldosas de suelo de piedra natural pueden perder color en la zona de la ducha.

## Bastidor Geberit Duofix para ducha, 50 cm, con sifón de pared, para altura de solado en la entrada 65–90 mm

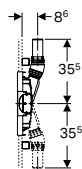
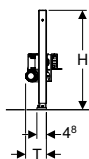
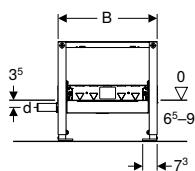

### Aplicación

- Para el montaje en pared ligera
- Para la instalación en pared con altura completa o delante de pared con altura parcial
- Para la instalación en pared con altura completa
- Para la evacuación de agua en duchas de obra a ras de suelo
- Para impermeabilizaciones combinadas
- Para instalación con espesores de suelo muy reducidos
- Para alturas de solado  $\geq 65$  mm en la entrada

### Información técnica

Capacidad de descarga	0,4 l/s
Altura de sifón	30 mm

### Propiedades

- A diferencia de los requisitos de la norma EN 1253, la altura de sifón es solamente de 30 mm
- Bastidor autoportante con pintura polvo al horno
- Bastidor con orificios de  $\varnothing 9$  mm para la fijación en construcción con panel de madera
- Patas de apoyo con propiedades antideslizantes
- Pletinas de apoyo orientables
- Profundidad de placa de apoyo adecuada para instalación en perfil en U UW 50 y carril rail Geberit Duofix
- Altura de entrada del sifón ajustable
- Espesor de revestimiento de 10–40 mm
- Adecuado para grosor de alicatado en el suelo de 2–26 mm
- Adecuado para grosor de alicatado en la pared de 2–35 mm
- Nivel de impermeabilización ajustable para conexiones estancas sin tensiones
- Conexión de evacuación lateral
- Tela laminada de impermeabilización premontada
- Tela laminada de impermeabilización con anchura de 10 cm, para conexión de sistemas de sellado

### Suministro incluye

- Manguito de descarga de PE-HD,  $\varnothing 40$  mm
- Tapa de protección con babero integrado
- Material de fijación

N.º de art.	DN	d, $\varnothing$ [mm]	B [cm]	H [cm]	T [cm]	UMV1 [ud.]	EUR/ud.
111.593.00.1	40	40	50	50	11	1	352,10

### Pedido adicional

- Embellecedor

### Accesorios complementarios

- Vista general de accesorios complementarios – bastidores para ducha y bañera Geberit Duofix → pág. 35



- Disponible "Bastidor Geberit Duofix para ducha, 50 cm, con sifón de pared, para altura de solado en la entrada 90–200 mm" referencia 111.591.00.1, consultar
- Las baldosas de suelo de piedra natural pueden perder color en la zona de la ducha.



## Duchas

Evacuación de agua a nivel de suelo para duchas  
Accesorios complementarios para desagües de pared

### Bastidor Geberit Kombifix para ducha, con sifón de pared, para altura de solado en la entrada 65–90 mm

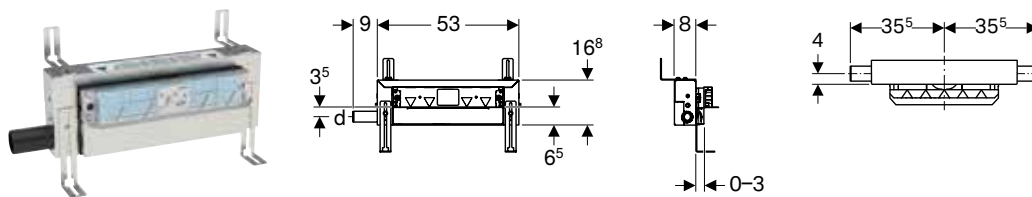

#### Aplicación

- Para la evacuación de agua en duchas de obra a ras de suelo
- Para paredes de obra, paredes ligeras o para instalación delante de pared de obra y pared ligera
- Para impermeabilizaciones combinadas
- Para instalación con espesores de suelo muy reducidos
- Para alturas de solado  $\geq 65$  mm en la entrada

#### Información técnica

Capacidad de descarga	0,4 l/s
Altura de sifón	30 mm

#### Propiedades

- A diferencia de los requisitos de la norma EN 1253, la altura de sifón es solamente de 30 mm
- Espesor de revoque 5–30 mm
- Adecuado para grosor de alicatado en el suelo de 2–26 mm
- Adecuado para grosor de alicatado en la pared de 2–35 mm
- Nivel de impermeabilización ajustable para conexiones estancas sin tensiones
- Conexión de evacuación lateral
- Tela laminada de impermeabilización premontada
- Tela laminada de impermeabilización con anchura de 10 cm, para conexión de sistemas de sellado
- Altura de entrada del sifón ajustable

#### Suministro incluye

- Manguito de descarga de PE-HD,  $\varnothing$  40 mm
- Tapa de protección con babero integrado
- Material de fijación

N.º de art.	DN	d, $\varnothing$ [mm]	UMV1 [ud.]	EUR/ud.
457.536.00.1	40	40	1	336,90

#### Pedido adicional

- Embellecedor

#### Accesorios complementarios

- Embellecedor Geberit para sifón de pared, tapa de plástico  $\rightarrow$  pág. 191
- Embellecedor Geberit para sifón de pared, tapa de acero inoxidable cepillado  $\rightarrow$  pág. 190
- Embellecedor Geberit para sifón de pared, tapa de acero inoxidable, atornillable  $\rightarrow$  pág. 191
- Embellecedor Geberit para sifón de pared, en baldosable, sin bastidor  $\rightarrow$  pág. 192
- Embellecedor Geberit para sifón de pared, en baldosable, en varias partes  $\rightarrow$  pág. 192
- Perfil colector Geberit para sifón de pared para ducha  $\rightarrow$  pág. 192



- Disponible "Bastidor Geberit Kombifix para ducha, con sifón de pared, para altura de solado en la entrada 90-200 mm" referencia 457.534.00.1, consultar
- Las baldosas de suelo de piedra natural pueden perder color en la zona de la ducha.

## Accesorios complementarios para desagües de pared

### Embellecedor Geberit para sifón de pared, tapa de acero inoxidable cepillado

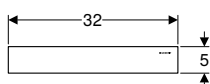

#### Aplicación

- Para sifones de pared Geberit

#### Propiedades

- Extraíble para la limpieza

#### Suministro incluye

- Tapa
- Filtro anticabello
- Llave Allen

N.º de art.	Superficie/color	UMV1 [ud.]	EUR/ud.
154.336.FW.1	Acero inoxidable cepillado	1	109,90

### Embellecedor Geberit para sifón de pared, tapa de acero inoxidable pulido

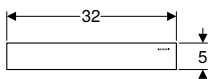

**Aplicación**

- Para sifones de pared Geberit

**Propiedades**

- Extraíble para la limpieza

**Suministro incluye**

- Tapa
- Filtro anticabello
- Llave Allen

N.º de art.	Superficie/color	UMV1 [ud.]	EUR/ud.
154.342.00.1	Acero inoxidable pulido	1	109,90

### Embellecedor Geberit para sifón de pared, tapa de acero inoxidable, atornillable

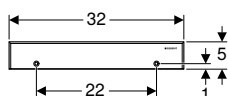

**Aplicación**

- Para sifones de pared Geberit

**Propiedades**

- Extraíble para la limpieza
- Atornillable

**Suministro incluye**

- Tapa
- Filtro anticabello
- Llave Allen
- Material de fijación

N.º de art.	Superficie/color	UMV1 [ud.]	EUR/ud.
154.337.FW.1	Acero inoxidable cepillado	1	137,40

### Embellecedor Geberit para sifón de pared, tapa de plástico

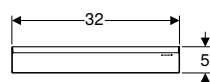

**Aplicación**

- Para sifones de pared Geberit

**Propiedades**

- Extraíble para la limpieza

**Suministro incluye**

- Tapa
- Filtro anticabello
- Llave Allen

N.º de art.	Superficie/color	UMV1 [ud.]	EUR/ud.
154.335.11.1	Blanco alpino	1	68,70
154.335.21.1	Cromado brillante	1	87,90



## Duchas

Evacuación de agua a nivel de suelo para duchas  
Accesorios complementarios para desagües de pared

### Perfil colector Geberit para sifón de pared para ducha



#### Aplicación

- Para evacuar el agua de la ducha en el sifón de pared Geberit para ducha
- Para la instalación en mortero de capa delgada

#### Información técnica

Material	Acero inoxidable
----------	------------------

#### Propiedades

- Se cortan según la medida deseada
- Fácil mantenimiento y limpieza

#### Suministro incluye

- 2 caperuzas enchufables

N.º de art.	Superficie/color	L [cm]	UMV1 [ud.]	EUR/ud.
154.340.FW.1	Acero inoxidable cepillado	115	1	109,90
154.341.FW.1	Acero inoxidable cepillado	150	1	141,80

### Embellecedor Geberit para sifón de pared, embaldosable, sin bastidor

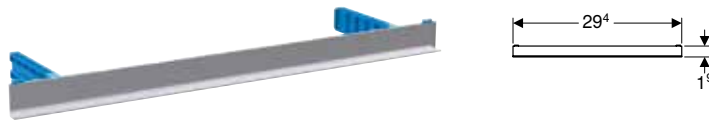

#### Aplicación

- Para sifones de pared Geberit
- Para cubrir con una baldosa sin juntas

#### Propiedades

- Extraíble para la limpieza
- Adecuado para grosor de alicatado en la pared de 2–35 mm

#### Suministro incluye

- Base de alicatado
- Filtro anticabello
- Llave Allen

N.º de art.	UMV1 [ud.]	EUR/ud.
154.338.00.1	1	84,90

### Embellecedor Geberit para sifón de pared, embaldosable, en varias partes



#### Aplicación

- Para sifones de pared Geberit
- Para cubrir con varias baldosas

#### Información técnica

Material	Acero inoxidable
----------	------------------

#### Propiedades

- Extraíble para la limpieza
- Adecuado para grosor de alicatado en la pared de 2–35 mm

#### Suministro incluye

- Base de alicatado
- Marco
- Filtro anticabello
- Llave Allen

N.º de art.	UMV1 [ud.]	EUR/ud.
154.339.00.1	1	137,40







# Conexiones de aparatos

<b>Desagües para bañeras, d52</b> .....	<b>198</b>
Vista general del material – desagües para bañera Geberit .....	198
Con mango de accionamiento .....	198
Con mango de accionamiento y alimentación de agua .....	199
Con mango de giro de accionamiento PushControl .....	201
<b>Accesorios complementarios para desagües para bañeras</b> .....	<b>202</b>
Juegos de conexión .....	202
<b>Desagües para platos de ducha, d52</b> .....	<b>203</b>
Vista general del material – sifones Geberit para platos de ducha .....	203
Con tapón de desagüe (no cierra) .....	203
<b>Valvulería de desagüe para platos de ducha, d62</b> .....	<b>204</b>
Con tapón de desagüe (no cierra) .....	204
<b>Valvulería de desagüe para platos de ducha, d90</b> .....	<b>204</b>
Con tapón de desagüe (no cierra) .....	204
Tapón de desagüe (no cierra) .....	205
<b>Desagües para lavabos y bidés</b> .....	<b>206</b>
Sifones curvos .....	206
Sifones curvos, modelos ahorra espacio .....	206
Sifones con tubo de inmersión para lavabos .....	207
Sifones con tubo de inmersión para lavabos, modelo compacto .....	207
Sifones empotrados .....	208
Conexiones para lavabo .....	208
Recubrimientos .....	209



---

<b>Desagües para urinarios.....</b>	<b>209</b>
Sifones para urinarios .....	209
Extensiones de tubos y codos de descarga .....	209
<b>Desagües para inodoros y desagües de pared .....</b>	<b>210</b>
Juegos de conexión.....	210
Extensiones de codos de descarga .....	211
Conexiones de PVC .....	211
Piezas de conexión y transición .....	213
<b>Desagües para fregaderos .....</b>	<b>213</b>
Sifones curvos .....	213
<b>Desagües para electrodomésticos .....</b>	<b>215</b>
Sifones empotrados.....	215
Sifones vistos .....	215



## Desagües para bañeras, d52

### Vista general del material – desagües para bañera Geberit

Geberit España, Versión: octubre 2019

	Desagüe de bañera con botón de accionamiento PushControl	Desagüe de bañera con botón de accionamiento	Desagüe de bañera con botón de accionamiento y entrada de agua
Con embellecedor	150.765.21.1		
Con embellecedor d52		150.616.21.1	
Con embellecedor		150.824.21.1	
Con embellecedor			150.712.21.1
Con embellecedor d52, largo	150.766.21.1		
Con embellecedor d52, alto	150.767.21.1		
Con embellecedor d52, XL		150.825.21.1	
Con embellecedor			150.713.21.1

## Con mango de accionamiento

### Desagüe de bañera Geberit con mango de giro de accionamiento, d52, longitud de 23 cm, con embellecedor, principio de contracorriente

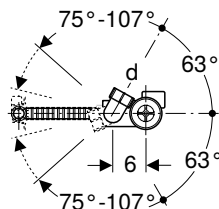
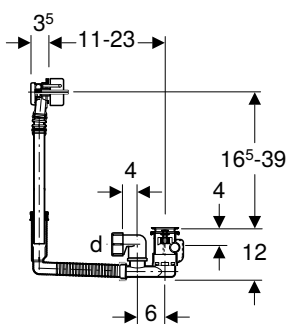

#### Aplicación

- Para bañeras de acero, plástico o hierro fundido
- Para bañeras en tamaño estándar
- Para bañeras con orificio de desagüe  $\varnothing$  52 mm

#### Información técnica

Capacidad de descarga	0,8 l/s
Capacidad del rebosadero	0,6 l/s
Altura de sifón	50 mm

#### Propiedades

- Cumple los requisitos de la norma EN 274
- Con rebosadero
- Juntas dobles en rebosadero y sumidero

#### Suministro incluye

- Válvula de desagüe
- Sifón antiolores
- Embellecedor
- Cajetín premontaje
- Material de fijación

N.º de art.	Superficie/color	DN	d, $\varnothing$ [mm]	UMV1 [ud.]	EUR/ud.
150.824.21.1	Cromado brillante	40	40	1	48,20

#### Accesorios complementarios

- Juego de conexiones Geberit para bañeras de acrílico con rebosadero → pág. 202

## Desagüe de bañera Geberit con mango de giro de accionamiento, d52, longitud de 70 cm, con embellecedor, principio de contracorriente

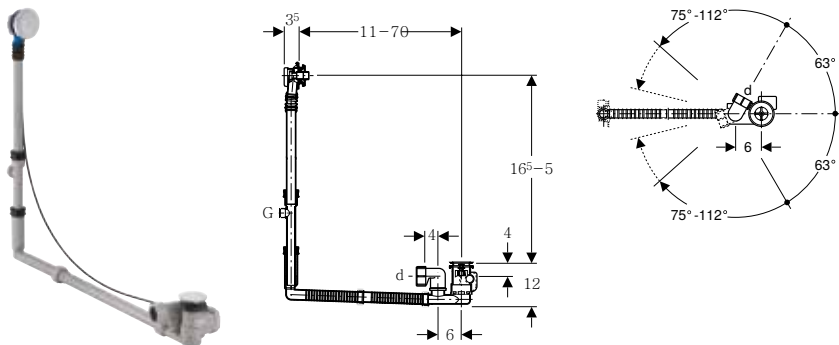

### Aplicación

- Para bañeras de acero, plástico o hierro fundido
- Para bañeras en tamaño especial
- Para bañeras con orificio de desagüe  $\varnothing$  52 mm

### Información técnica

Capacidad de descarga	0,8 l/s
Capacidad del rebosadero	0,6 l/s
Altura de sifón	50 mm

### Propiedades

- Cumple los requisitos de la norma EN 274
- Con rebosadero
- Juntas dobles en rebosadero y sumidero

### Suministro incluye

- Válvula de desagüe
- Sifón antiolores
- Te en rebosadero
- Embellecedor
- Cajetín premontaje
- Material de fijación

N.º de art.	Superficie/color	UMV1 [ud.]	EUR/ud.
150.825.21.1	Cromado brillante	1	49,50

## Con mango de accionamiento y alimentación de agua

## Desagüe de bañera Geberit con mango de accionamiento y entrada de agua, d52, longitud de 23 cm, con embellecedor y manguito de descarga

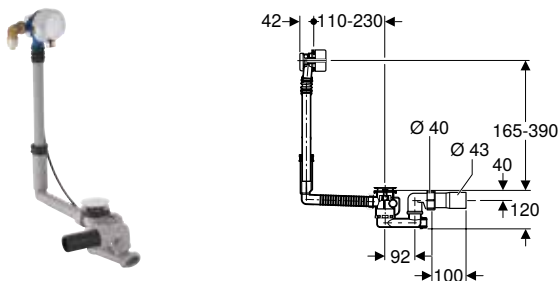

### Aplicación

- Para bañeras de acero, plástico o hierro fundido
- Para bañeras en tamaño estándar
- Para bañeras con orificio de desagüe  $\varnothing$  52 mm

### Información técnica

Sonoridad del suministro a 3 bares	15 dB(A)
Tipo de sonido	1
Capacidad de entrada	0,35 l/s
Capacidad de descarga	0,85 l/s
Capacidad del rebosadero	0,6 l/s
Altura de sifón	50 mm

### Propiedades

- Control de calidad según EN 274-3
- Con rebosadero y alimentación de agua
- Salida de agua orientable
- Juntas dobles en rebosadero y sumidero

### Suministro incluye

- Válvula de desagüe
- Sifón antiolores
- Cabezal de desbordamiento con alimentación de agua
- Codo de conexión exterior 90° con rosca G 3/4" y eurocono  $\varnothing$  20 cm, orientable
- Manguito de descarga de PE-HD,  $\varnothing$  43 mm
- Embellecedor
- Cajetín premontaje
- Material de fijación

N.º de art.	Superficie/color	UMV1 [ud.]	EUR/ud.
150.712.21.1	Cromado brillante	1	173,40

### Accesorios complementarios

- Juego de conexiones Geberit para bañeras de acrílico con rebosadero → pág. 202



## Conexiones de aparatos

Desagües para bañeras, d52

Con mango de accionamiento y alimentación de agua

### Desagüe de bañera Geberit con mango de accionamiento y entrada de agua, d52, longitud de 70 cm, con embellecedor y manguito de descarga

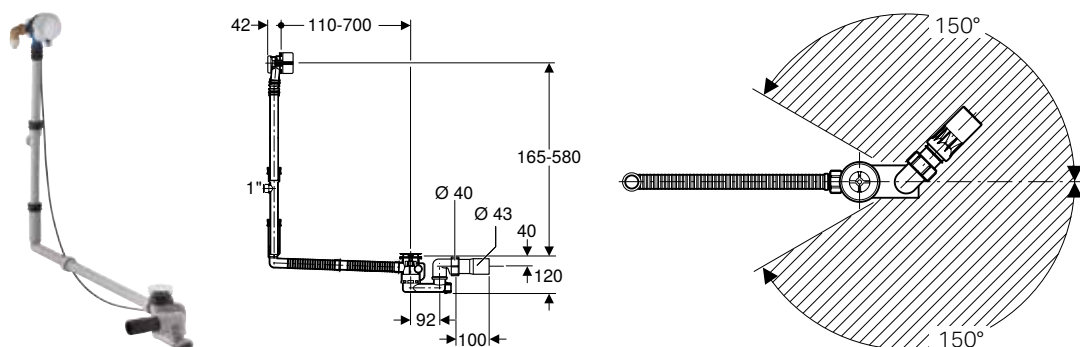

#### Aplicación

- Para bañeras de acero, plástico o hierro fundido
- Para bañeras en tamaño especial
- Para bañeras con orificio de desagüe  $\varnothing$  52 mm

#### Información técnica

Sonoridad del suministro a 3 bares	15 dB(A)
Tipo de sonido	1
Capacidad de entrada	0,35 l/s
Capacidad de descarga	0,85 l/s
Capacidad del rebosadero	0,6 l/s
Altura de sifón	50 mm

#### Propiedades

- Control de calidad según EN 274-3
- Con rebosadero y alimentación de agua
- Salida de agua orientable
- Juntas dobles en rebosadero y sumidero

#### Suministro incluye

- Válvula de desagüe
- Sifón antiolores
- Cabezal de desbordamiento con alimentación de agua
- Codo de conexión exterior 90° con rosca G 3/4" y eurocono  $\varnothing$  20 cm, orientable
- Te en rebosadero
- Manguito de descarga de PE-HD,  $\varnothing$  43 mm
- Embellecedor
- Cajetín premontaje
- Material de fijación

N.º de art. Superficie/color

UMV1 EUR/ud.  
[ud.]

150.713.21.1 Cromado brillante

1 180,90

#### Accesorios complementarios

- Juego de conexiones Geberit para bañeras de acrílico con rebosadero → pág. 202



## Con mango de giro de accionamiento PushControl

### Desagüe de bañera Geberit con accionamiento PushControl, d52, longitud 26 cm, con embellecedor

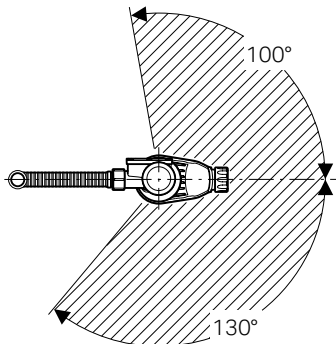
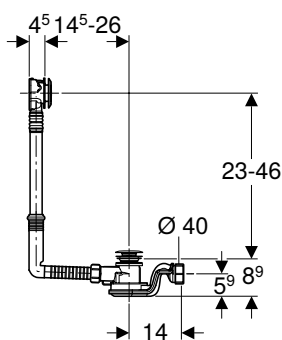

#### Aplicación

- Para bañeras de acero, plástico o hierro fundido
- Para bañeras en tamaño estándar
- Para bañeras con orificio de desagüe  $\varnothing$  52 mm

#### Información técnica

Capacidad de descarga	1 l/s
Capacidad del rebosadero	0,65 l/s
Altura de sifón	50 mm

#### Propiedades

- Control de calidad según EN 274-3
- Botón de accionamiento a ras de la bañera
- Con rebosadero
- Juntas dobles en rebosadero y sumidero

#### Suministro incluye

- Válvula de desagüe
- Sifón antiolores
- Embellecedor
- Cajetín premontaje
- Material de fijación

N.º de art.	Superficie/color	UMV1 [ud.]	EUR/ud.
150.765.21.1	Cromado brillante	1	86,30

#### Accesorios complementarios

- Juego de conexiones Geberit para bañeras de acrílico con rebosadero → pág. 202

### Desagüe de bañera Geberit con accionamiento PushControl, d52, altura 60 cm, con embellecedor

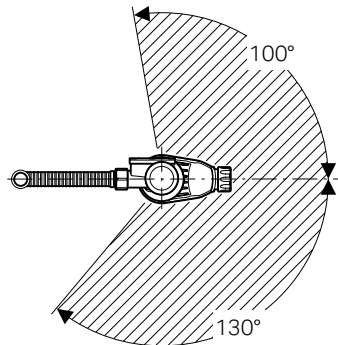
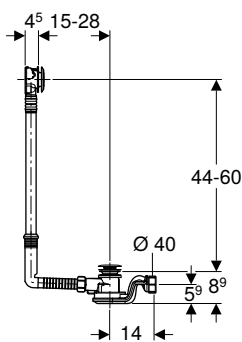

#### Aplicación

- Para bañeras de acero, plástico o hierro fundido
- Para bañeras en tamaño especial
- Para bañeras con orificio de desagüe  $\varnothing$  52 mm

#### Información técnica

Capacidad de descarga	1 l/s
Capacidad del rebosadero	0,65 l/s
Altura de sifón	50 mm

#### Propiedades

- Control de calidad según EN 274-3
- Botón de accionamiento a ras de la bañera
- Con rebosadero
- Juntas dobles en rebosadero y sumidero

#### Suministro incluye

- Válvula de desagüe
- Sifón antiolores
- Embellecedor
- Cajetín premontaje
- Material de fijación

N.º de art.	Superficie/color	UMV1 [ud.]	EUR/ud.
150.767.21.1	Cromado brillante	1	110,30

#### Accesorios complementarios

- Juego de conexiones Geberit para bañeras de acrílico con rebosadero → pág. 202



## Conexiones de aparatos

Accesorios complementarios para desagües para bañeras  
Juegos de conexión

### Desagüe de bañera Geberit con accionamiento PushControl, d52, longitud 50 cm, con embellecedor, con extensión horizontal

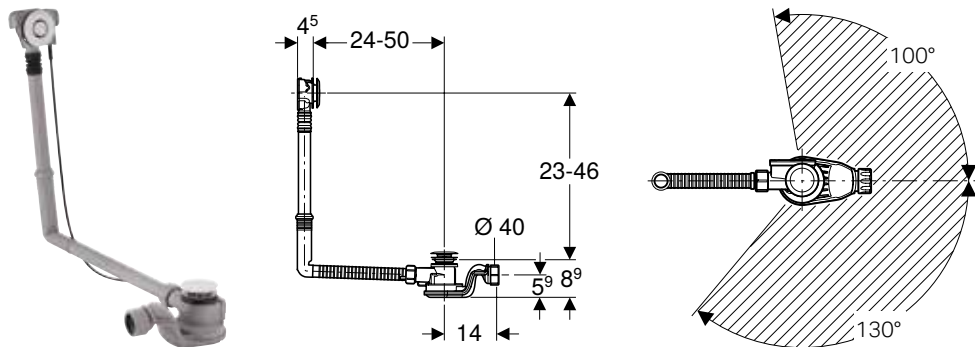

#### Aplicación

- Para bañeras de acero, plástico o hierro fundido
- Para bañeras en tamaño especial
- Para bañeras con orificio de desagüe  $\varnothing$  52 mm

#### Información técnica

Capacidad de descarga	1 l/s
Capacidad del rebosadero	0,65 l/s
Altura de sifón	50 mm

#### Propiedades

- Control de calidad según EN 274-3
- Botón de accionamiento a ras de la bañera
- Con rebosadero
- Juntas dobles en rebosadero y sumidero

#### Suministro incluye

- Válvula de desagüe
- Sifón antiolores
- Embellecedor
- Cajetín premontaje
- Material de fijación

N.º de art.	Superficie/color	UMV1 [ud.]	EUR/ud.
150.766.21.1	Cromado brillante	1	110,30

#### Accesorios complementarios

- Juego de conexiones Geberit para bañeras de acrílico con rebosadero → pág. 202

## Accesorios complementarios para desagües para bañeras

### Juegos de conexión

#### Juego de conexiones Geberit para bañeras de acrílico con rebosadero



#### Aplicación

- Para la fijación de desagües de bañeras Geberit  $\varnothing$  52 mm, en bañeras acrílicas

#### Suministro incluye

- Tornillo de sumersión
- Tornillo de ajuste
- Extensión de válvula de desagüe con junta tórica

N.º de art.	UMV1 [ud.]	EUR/ud.
150.247.00.1	1	49,40

## Desagües para platos de ducha, d52

### Vista general del material – sifones Geberit para platos de ducha

Geberit España, Versión: noviembre 2019

	Con embellecedor			Sin embellecedor
	d52	d62	d90	d90
				
	150.684.21.1			
		150.689.21.1		
Sifón para plato de ducha			150.552.21.1	
			150.583.21.1	
Accesorios complementarios				
Tapón de desagüe				150.265.xx.1

## Con tapón de desagüe (no cierra)

### Sifón para plato de ducha Geberit d52, con tapón de desagüe

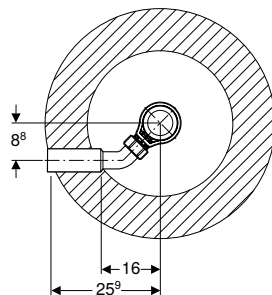
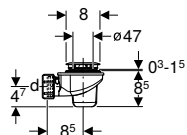

#### Aplicación

- Para platos de ducha con orificio de desagüe  $\varnothing$  52 mm
- Para platos de ducha sin rebosadero

#### Información técnica

Capacidad de descarga a una altura de agua de cobertura de 120 mm	0,65 l/s
Altura de sifón	50 mm

#### Propiedades

- Control de calidad según EN 274-3
- Tubo de inserción desmontable

#### Suministro incluye

- Válvula de desagüe
- Sifón antiolores
- Embellecedor
- Material de fijación

N.º de art.	Superficie/color	d, $\varnothing$ [mm]	UMV1 [ud.]	EUR/ud.
150.684.21.1	Cromado brillante	40	10	37,50



## Conexiones de aparatos

Valvulería de desagüe para platos de ducha, d62  
Con tapón de desagüe (no cierra)

# Valvulería de desagüe para platos de ducha, d62

## Con tapón de desagüe (no cierra)

### Sifón para plato de ducha Geberit d62, con tapón de desagüe

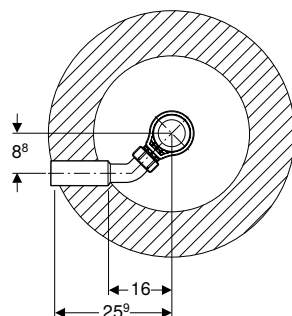
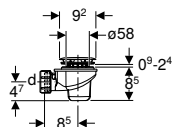

#### Aplicación

- Para platos de ducha con orificio de desagüe de  $\varnothing$  62 mm
- Para platos de ducha sin rebosadero

#### Información técnica

Capacidad de descarga a una altura de agua de cobertura de 120 mm	0,65 l/s
Altura de sifón	50 mm

#### Propiedades

- Control de calidad según EN 274-3
- Tubo de inserción desmontable

#### Suministro incluye

- Válvula de desagüe
- Sifón antiolores
- Conexión roscada  $\varnothing$  40 mm
- Embellecedor
- Material de fijación

N.º de art.	Superficie/color	d, $\varnothing$ [mm]	UMV1 [ud.]	EUR/ud.
150.689.21.1	Cromado brillante	40	10	37,50

# Valvulería de desagüe para platos de ducha, d90

## Con tapón de desagüe (no cierra)

### Sifón para plato de ducha Geberit d90, con tapón de desagüe, altura de sifón 50 mm, desagüe de PE

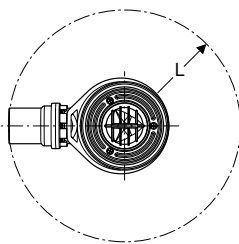
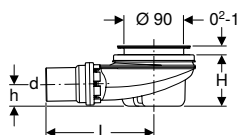

#### Aplicación

- Para platos de ducha con orificio de desagüe  $\varnothing$  90 mm
- Para platos de ducha sin rebosadero

#### Información técnica

Capacidad de descarga a una altura de agua de cobertura de 15 mm	0,55 l/s
Altura de sifón	50 mm

#### Propiedades

- Control de calidad según EN 274-3
- Tubo de inserción desmontable
- Copa de sifón desmontable

#### Suministro incluye

- Tapón de desagüe
- Sifón antiolores
- Filtro anticabello
- Material de fijación

N.º de art.	Superficie/color	Manguito de descarga	d, $\varnothing$ [mm]	L [cm]	H [cm]	h [cm]	UMV1 [ud.]	EUR/ud.
150.552.21.1	Cromado brillante	PE-HD	40	16,3	7,8	3,3	1	52,30

## Sifón para plato de ducha Geberit d90, con tapón de desagüe, altura de sifón 30 mm, desagüe de PE

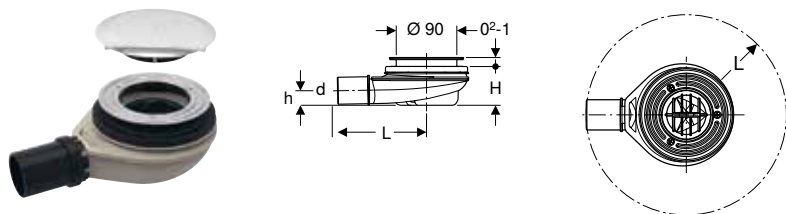

### Aplicación

- Para platos de ducha con orificio de desagüe  $\varnothing$  90 mm
- Para platos de ducha sin rebosadero

### Información técnica

Capacidad de descarga a una altura de agua de cobertura de 15 mm	0,5 l/s
Altura de sifón	30 mm

### Propiedades

- La altura de sifón es únicamente de 30 mm sin perjuicio de lo dispuesto en la norma EN 274
- Tubo de inserción desmontable
- Copa de sifón desmontable

### Suministro incluye

- Tapón de desagüe
- Sifón antiolores
- Filtro anticabello
- Material de fijación

N.º de art.	Superficie/color	Manguito de descarga	d, $\varnothing$ [mm]	L [cm]	H [cm]	h [cm]	UMV1 [ud.]	EUR/ud.
150.583.21.1	Cromado brillante	PE-HD	40	16,3	5,8	2,2	1	50,40

## Tapón de desagüe (no cierra)

### Tapón de desagüe Geberit d90, para sifón para plato de ducha, altura de sifón 30/50 mm



### Aplicación

- Para sifones para plato de ducha Geberit
- Para orificios de desagüe de  $\varnothing$  90 mm

### Suministro incluye

- Filtro anticabello

### Información técnica

Material	Plástico
----------	----------

N.º de art.	Superficie/color	UMV1 [ud.]	EUR/ud.
150.265.21.1	Cromado brillante	1	15,40
150.265.46.1	Cromado mate	1	24,60

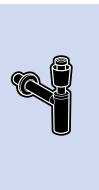

## Desagües para lavabos y bidés

### Sifones curvos

#### Sifón curvo Geberit para lavabo y bidé, salida horizontal

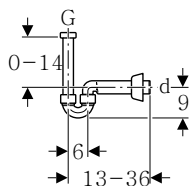

##### Aplicación

- Para lavabos
- Para bidés

##### Información técnica

Altura de sifón	50 mm
Material	Plástico

##### Propiedades

- Control de calidad según EN 274-3

##### Suministro incluye

- Tubo de entrada con tuerca de unión
- Codo de desagüe
- Plafón de pared

N.º de art.	Superficie/color	d, ø [mm]	G ["]	UMV1 [ud.]	EUR/ud.
151.108.11.1	Blanco alpino	40	1 1/4	20	12,70
151.108.21.1	Cromado brillante	40	1 1/4	20	37,60
151.113.11.1	Blanco alpino	32	1 1/4	20	23,70

### Sifones curvos, modelos ahorra espacio

#### Sifón curvo Geberit para lavabos, modelo ahorra espacio, salida horizontal

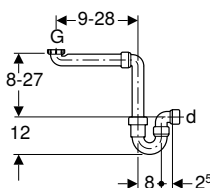

##### Aplicación

- Para la conexión de ahorro de espacio de lavabos en muebles del baño

##### Información técnica

Altura de sifón	70 mm
Material	Plástico

##### Propiedades

- Control de calidad según EN 274-3
- Modelo ahorra espacio

##### Suministro incluye

- Juntas
- Codo de desagüe
- Codo de desagüe con tuerca de unión
- Anillo reductor de PP G 1 1/2" x G 1 1/4"
- Conexión roscada ø 40 mm

N.º de art.	Superficie/color	d, ø [mm]	G ["]	UMV1 [ud.]	EUR/ud.
151.470.11.1	FD Blanco alpino	40	1 1/2	10	22,90

FD: Fin de serie a partir de marzo 2020



- Producto alternativo refª 152.957.11.1 - Sifón curvo Geberit para fregadero, modelo ahorra espacio, con boquilla de escuadra para manguera, salida horizontal

## Sifones con tubo de inmersión para lavabos

### Sifón con tubo de inmersión Geberit para lavabos, salida horizontal

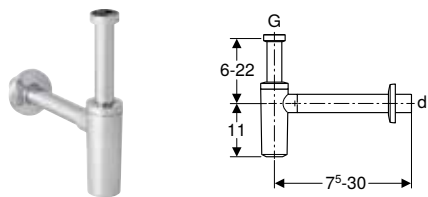

#### Aplicación

- Para lavabos

#### Información técnica

Material	Plástico
----------	----------

#### Propiedades

- Control de calidad según EN 274-3
- Resistente a la corrosión

#### Suministro incluye

- Plafón de pared

N.º de art.	Superficie/color	d, ø [mm]	G ["]	UMV1 [ud.]	EUR/ud.
151.034.21.1	Cromado brillante	32	1 1/4	10	37,20
151.035.21.1	Cromado brillante	40	1 1/4	10	37,20

## Sifones con tubo de inmersión para lavabos, modelo compacto

### Sifón con tubo de inmersión Geberit para lavabo, modelo compacto, desagüe horizontal

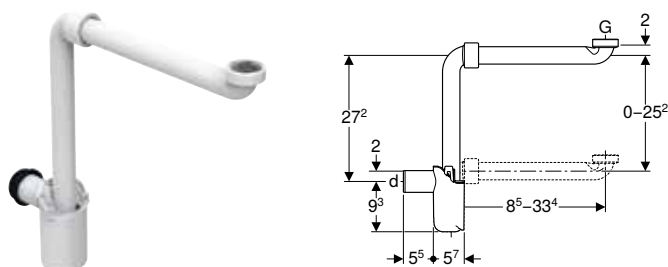

#### Aplicación

- Para la conexión de ahorro de espacio de lavabos en muebles del baño

#### Información técnica

Altura de sifón	50 mm
Material	Plástico

#### Propiedades

- Control de calidad según EN 274-3
- Modelo ahorra espacio
- Accesible para limpieza

#### Suministro incluye

- Juntas
- Codo de desagüe con tuerca de unión

N.º de art.	Superficie/color	d, ø [mm]	G ["]	UMV1 [ud.]	EUR/ud.
151.116.11.1	Blanco alpino	32	1 1/4	1	38,40
151.117.11.1	Blanco alpino	40	1 1/4	25	36,80



- En el caso de tener la conexión de desagüe descentrada con el desagüe del mueble, puede adquirir adicionalmente el "Codo Geberit 90° d32 mm con tuerca y junta de compresión, longitud de 300 mm blanco alpino" referencia 243.436.11.1, consultar



## Sifones empotrados

### Sifón empotrado Geberit para lavabos, con caja de montaje de pared y embellecedor, salida horizontal

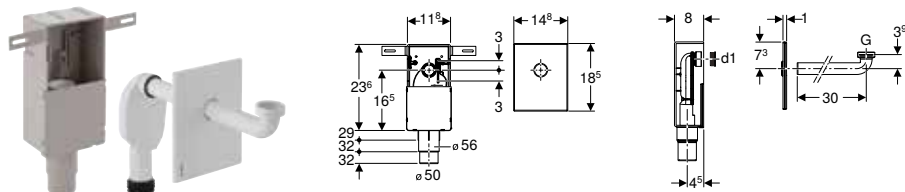

#### Aplicación

- Para centros sanitarios
- Para el montaje en pared de obra
- Apto para construcción sin barreras
- Para el montaje empotrado

#### Propiedades

- Control de calidad según EN 274-3
- Altura del sifón empotrado ajustable  $\pm 3$  en el montaje final

#### Información técnica

Altura de sifón	50 mm
Material	Plástico

#### Suministro incluye

- Codo de desagüe  $\varnothing 32$  mm
- Placa ciega
- Caja de montaje de pared
- Sifón empotrado
- Juntas
- Cajetín premontaje
- Material de fijación

N.º de art.	Superficie/color	d, $\varnothing$ [mm]	G ["]	d1, $\varnothing$ [mm]	UMV1 [ud.]	EUR/ud.
151.120.11.1	Blanco alpino	50-56	1 1/4	32	1	63,80
151.120.21.1	Cromado brillante	50-56	1 1/4	32	1	78,10

## Conexiones para lavabo

### Conexión de lavabo Geberit Clou, con accionamiento de palanca

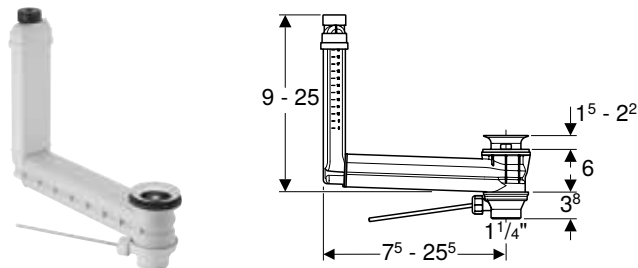

#### Aplicación

- Para lavabos sin rebosadero visible

#### Propiedades

- Control de calidad según EN 274-3
- Higiénico mediante un comportamiento de la corriente óptimo
- Válvula de desagüe con cerradura
- Pulsador sobre enganche de palanca
- Función de rebosadero invisible
- Longitud y altura en el lavabo ajustable

#### Información técnica

Material	Plástico
----------	----------

#### Suministro incluye

- Válvula de desagüe
- Palanca de accionamiento
- Tapón
- Conexión para lavabos

N.º de art.	UMV1 [ud.]	EUR/ud.
152.018.00.1	1	65,60

#### Pedido adicional

- Caperuza de válvula Geberit para conexión de lavabo Clou → pág. 209



## Recubrimientos

### Caperuza de válvula Geberit para conexión de lavabo Clou



#### Aplicación

- Para conexiones de lavabo Geberit con rebosamiento integrado

N.º de art.	Superficie/color	Material	UMV1 [ud.]	EUR/ud.
241.993.21.1	Cromado brillante	Plástico	1	24,10

## Desagües para urinarios

### Sifones para urinarios

#### Sifón para urinario Geberit, salida horizontal

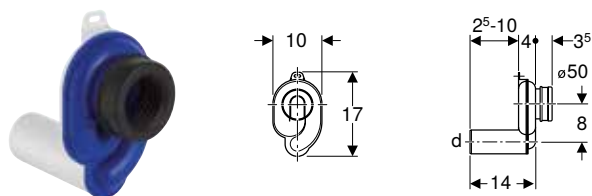

#### Aplicación

- Para urinarios con salida hacia atrás
- Para urinarios con volumen de descarga 1–4 litros

#### Suministro incluye

- Junta de manguito de EPDM

#### Información técnica

Altura de sifón	50 mm
Material	Plástico

N.º de art.	Superficie/color	d, ø [mm]	UMV1 [ud.]	EUR/ud.
152.950.11.1	Blanco alpino	50	1	20,90

## Extensiones de tubos y codos de descarga

### Extensión de codo de descarga Geberit con junta de manguito



#### Aplicación

- Para la conexión de urinarios

#### Suministro incluye

- Junta de manguito de EPDM

#### Información técnica

Material	PE-HD
----------	-------

N.º de art.	d, ø [mm]	d1, ø [mm]	UMV1 [ud.]	EUR/ud.
152.489.16.1	32	35	1	9,70



# Desagües para inodoros y desagües de pared

## Juegos de conexión

### Juego de conexión Geberit para inodoro suspendido, longitud 30 cm

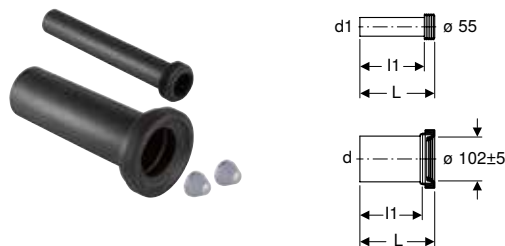

#### Aplicación

- Para inodoros suspendidos

#### Información técnica

Material	PE-HD
----------	-------

#### Propiedades

- Juego de manguitos alargado

#### Suministro incluye

- Tubo de descarga con junta de manguito de PE-HD
- Manguito de descarga con junta de manguito de PE-HD
- 2 tapa-rosclas de protección
- Material de fijación

N.º de art.	Superficie/color	d, ø [mm]	d1, ø [mm]	AB [mm]	L [cm]	l [cm]	l1 [cm]	UMV1 [ud.]	EUR/ud.
152.441.46.1	Cromado mate	90	45	97-107	30	26,5	27,5	1	38,50

### Juego de conexión Geberit para inodoro suspendido, con material de fijación, excéntrico

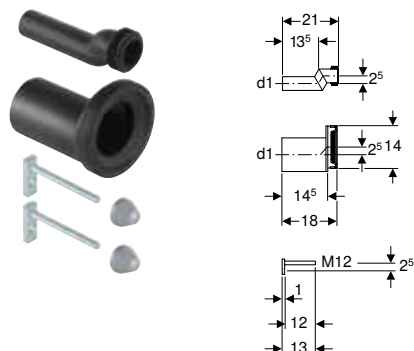

#### Aplicación

- Para inodoros suspendidos
- Para la compensación de discrepancias de medida de hasta 25 mm
- No adecuado para Geberit AquaClean Mera
- No adecuado para Geberit AquaClean Sela
- No adecuado para inodoros con proyección reducida

#### Información técnica

Material	PE-HD
----------	-------

#### Suministro incluye

- Tubo de descarga con junta de manguito de PE-HD
- Manguito de descarga con junta de manguito de PE-HD
- 2 tapa-rosclas de protección
- Material de fijación

N.º de art.	d, ø [mm]	d1, ø [mm]	UMV1 [ud.]	EUR/ud.
405.012.00.1	110	45	1	109,00
405.116.00.1	90	45	1	109,00

## Extensiones de codos de descarga

### Extensión de codo de descarga Geberit

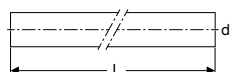

#### Aplicación

- Para la extensión de tubo de entrada con junta de manguito
- Para cono para rebosadero

#### Información técnica

Material	PE-HD
----------	-------

N.º de art.	DN	d, ø [mm]	di, ø [mm]	s [mm]	L [m]	A <sup>2</sup> [cm <sup>2</sup> ]	UMV1 [ud.]	EUR/ud.
152.170.16.1	40	45	40	2,5	1	12,6	5	11,80

### Extensión de codo de descarga Geberit con junta de manguito

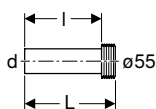

#### Aplicación

- Para la conexión en ø 55 mm

#### Suministro incluye

- Junta de manguito de EPDM

N.º de art.	d, ø [mm]	Material	L [cm]	l [cm]	UMV1 [ud.]	EUR/ud.
152.434.16.1	45	PE	18,5	16	1	7,40

## Conexiones de PVC

### Codo de desagüe 90° Geberit

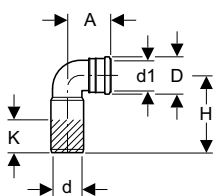

#### Información técnica

Material	PVC
----------	-----

N.º de art.	Superficie/color	d, ø [mm]	d1, ø [mm]	A [cm]	D [cm]	H [cm]	K [cm]	UMV1 [ud.]	EUR/ud.
388.353.29.1	Gris	90	90	6,6	10,1	22,6	13	1	22,40

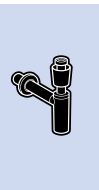

**Nuevo**

## Codo de desagüe 90° Geberit

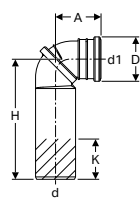

### Información técnica

Material	PVC
----------	-----

### Propiedades

- Codo de desagüe orientable como apoyo para desagüe horizontal hacia atrás

N.º de art.	d, ø [mm]	d1, ø [mm]	A [cm]	D [cm]	H [cm]	K [cm]	UMV1 [ud.]	EUR/ud.
388.402.00.1	90	90	11,9	11,1	30	10	1	14,10

Disponible a partir de febrero 2020

## Conjunto de conectores Geberit para inodoro suspendido, excéntrico de 5 cm

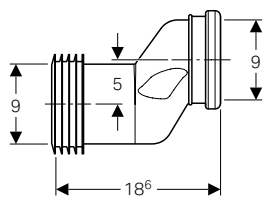

### Aplicación

- Para la compensación del desplazamiento entre las conexiones del inodoro y del desagüe de pared

### Suministro incluye

- Manguito de descarga de PVC, ø 90 mm
- 2 juntas de manguito de EPDM, ø 90/110 mm

N.º de art.	UMV1 [ud.]	EUR/ud.
388.352.29.1	1	14,70

## Codo en S Geberit de PVC

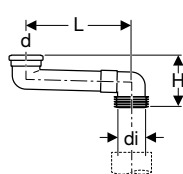

### Aplicación

- Para la transición de inodoros al suelo a instalación en la pared

### Información técnica

Material	PVC
----------	-----

### Suministro incluye

- Junta labiada de EPDM
- Adhesivo
- Junta de manguito de EPDM

N.º de art.	Superficie/color	DN	d, ø [mm]	di, ø [mm]	L [cm]	H [cm]	UMV1 [ud.]	EUR/ud.
388.351.29.1	Gris	90	90	100-105,6	13-33,4	16,7	1	54,10



- Con este producto se incluye el adhesivo especial Tangit PVC-U. Este consumible contiene sustancias peligrosas clasificadas. En el anexo o en [www.geberit.es](http://www.geberit.es) se encuentran instrucciones y medidas para el manejo seguro de sustancias peligrosas.

## Piezas de conexión y transición

### Pieza de transición Geberit sobre PVC

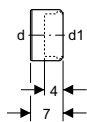

#### Aplicación

- Para manguitos de PVC  $\varnothing$  110 mm
- Para inodoros al suelo

#### Información técnica

Material	Plástico
----------	----------

N.º de art.	d, $\varnothing$ [mm]	d1, $\varnothing$ [mm]	UMV1 [ud.]	EUR/ud.
152.465.00.1	110	90	10	12,70

## Desagües para fregaderos

### Sifones curvos

#### Sifón curvo Geberit para fregadero, modelo ahorra espacio, con boquilla de escuadra para manguera, salida horizontal

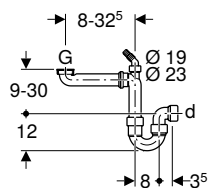

#### Aplicación

- Para la conexión de fregaderos con un seno

#### Información técnica

Altura de sifón	70 mm
Material	Plástico

#### Propiedades

- Control de calidad según EN 274-3
- Modelo ahorra espacio
- Con conexión para lavadora o lavavajillas

#### Suministro incluye

- Codo de desagüe con tuerca de unión de PP, G 1 1/2"
- Boquilla de escuadra para manguera de PP,  $\varnothing$  19/23 mm
- Codo de desagüe con tuerca de unión de PP, G 1", con conexión adicional
- Caperuza ciega para conexión G 1"

N.º de art.	Superficie/color	d, $\varnothing$ [mm]	G ["]	UMV1 [ud.]	EUR/ud.
152.957.11.1	Blanco alpino	40	1 1/2	1	17,00

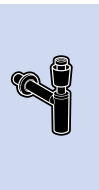

## Sifón curvo Geberit para dos fregaderos, con boquilla de escuadra para manguera, salida horizontal

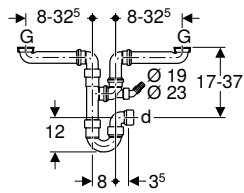

### Aplicación

- Para la conexión de fregaderos con dos senos

### Información técnica

Altura de sifón	70 mm
Material	Plástico

### Propiedades

- Control de calidad según EN 274-3
- Modelo ahorra espacio
- Con conexión para lavadora o lavavajillas

### Suministro incluye

- Caperuza ciega para conexión G 1"
- Boquilla de escuadra para manguera  $\varnothing$  19/23 mm
- Codo de desagüe  $\varnothing$  40 mm, con tornillo de compresión
- Codo de desagüe con tuerca de unión

N.º de art.	Superficie/color	d, $\varnothing$ [mm]	G ["]	UMV1 [ud.]	EUR/ud.
152.958.11.1	Blanco alpino	40	1 1/2	1	28,00

## Desagües para electrodomésticos

### Sifones empotrados

#### Sifón empotrado Geberit para electrodomésticos, con una conexión

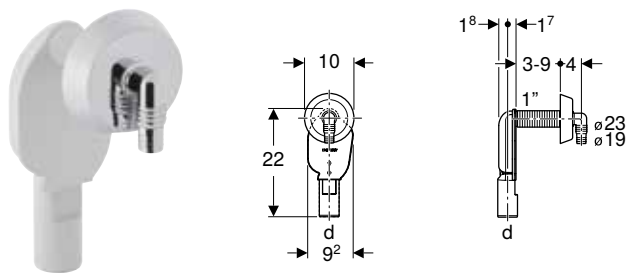

#### Aplicación

- Para la conexión de lavadoras o lavavajillas

#### Información técnica

Altura de sifón	50 mm
Material	Plástico

#### Suministro incluye

- Sifón antiolores de PP
- Plafón de pared
- Boquilla de escuadra para manguera  $\varnothing$  19/23 mm
- Protección rosca

N.º de art.	Superficie/color	d, $\varnothing$ [mm]	UMV1 [ud.]	EUR/ud.
152.234.11.1	Blanco alpino	40	1	19,10
152.234.21.1	Cromado brillante	40	1	25,20

### Sifones vistos

#### Sifón visto Geberit para electrodomésticos, con tapa

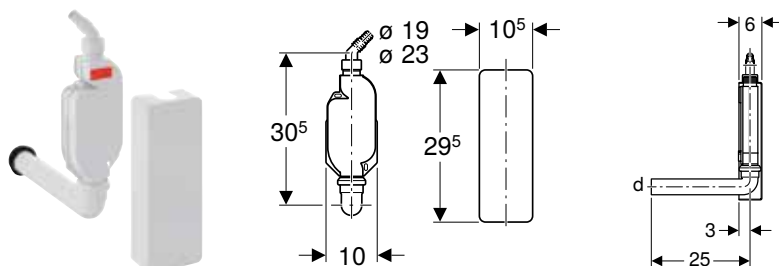

#### Aplicación

- Para la conexión de lavadoras o lavavajillas
- Para el montaje visto

#### Información técnica

Altura de sifón	70 mm
Material	Plástico

#### Propiedades

- Control de calidad según EN 274-3

#### Suministro incluye

- Tapa
- Codo de desagüe 90° de PP,  $\varnothing$  40 mm
- Boquilla de escuadra para manguera de PP,  $\varnothing$  19/23 mm
- Junta de manguito de EPDM
- Material de fijación
- Caperuza ciega para conexión G 1"

N.º de art.	Superficie/color	d, $\varnothing$ [mm]	UMV1 [ud.]	EUR/ud.
152.768.11.1	Blanco alpino	40	10	30,00







# Herramientas

<b>Dispositivos auxiliares .....</b>	<b>218</b>
Mandos a distancia.....	218



## Dispositivos auxiliares

### Mandos a distancia

#### Mando a distancia Geberit Service-Handy



##### Aplicación

- Para el ajuste y la consulta de valores de ajuste de diferentes productos electrónicos de Geberit, tales como grifos automáticos para lavabos, sistemas de descarga para inodoro, sistemas de descarga para urinario y descargas de higiene

##### Propiedades

- Pantalla de cuatro dígitos
- Guía por medio de menús
- Posibilidad de almacenamiento de ajustes y transferencia a otros sistemas de control del mismo tipo
- Compatible con controles existentes
- Transmisión de datos a través de infrarrojo
- Funcionamiento a batería

##### Suministro incluye

- Estuche
- 3 baterías alcalinas de manganeso, tipo AAA de 1,5 V
- Protección de goma
- Instrucciones de uso

N.º de art.	UMV1 [ud.]	EUR/ud.
115.860.00.1	1	195,00

#### Mando a distancia Geberit Clean-Handy



##### Aplicación

- Para la desactivación de diversos productos electrónicos Geberit como grifos electrónicos, descargas de inodoro y sistemas de descarga de urinarios para la limpieza de sanitarios

##### Propiedades

- Funcionamiento a batería

N.º de art.	UMV1 [ud.]	EUR/ud.
115.831.00.1	1	72,00





# Apéndice

<b>Abreviaturas .....</b>	<b>222</b>
<b>Soluciones sanitarias sostenibles .....</b>	<b>224</b>
<b>Distinciones de diseño .....</b>	<b>225</b>
<b>Indicaciones y medidas para la manipulación de sustancias peligrosas .....</b>	<b>228</b>
<b>Condiciones generales de venta .....</b>	<b>234</b>
<b>Índice de referencias .....</b>	<b>238</b>



## Abreviaturas

Abreviatura	Descripción
DN / OD	Diámetro nominal
di, ø	Diámetro interior (mm)
da	Diámetro exterior de tubo (mm)
d3, ø	Diámetro exterior (mm)
E1	Profundidad de inserción (cm)
E	Profundidad de inserción (cm)
di1, ø	Diámetro interior (mm)
DN	Diámetro nominal
d2, ø	Diámetro exterior (mm)
D1	Diámetro exterior (cm)
d1, ø	Diámetro exterior (mm)
B4	Ancho (cm)
B3	Ancho (cm)
B2	Ancho (cm)
b	Dimensión parcial (cm)
B	Ancho (cm)
D	Diámetro exterior (cm)
d, ø	Diámetro exterior (mm)
c	Diámetro de agujero de brida (mm)
B1	Ancho (cm)
arc	Ángulo (°)
DN1	Diámetro nominal
Z2	Dimensión Z (cm)
Z3	Dimensión Z (cm)
Z4	Dimensión Z (cm)
Z5	Dimensión Z (cm)
K1	Recorte máximo (cm)
K	Recorte máximo (cm)
X6	Longitud de lado
Z	Dimensión Z (cm)
Z1	Dimensión Z (cm)
KL	Longitud del cable (cm)
K3	Recorte máximo (cm)
K2	Recorte máximo (cm)
Z6	Dimensión Z (cm)
L1	Longitud (cm)
L	Longitud (m)
l	Longitud, dimensión parcial (cm)
V	Rango de medición, caudal volumétrico (l)
L	Longitud (cm)
H3	height (cm)
X	Longitud de lado Dimensión L (cm)
H2	height (cm)
X1	Longitud de lado / Dimensión L (cm)
T1	depth (cm)
G2	Roscado (")
T2	depth (cm)
h1	Altura, dimensión parcial (cm)

Abreviatura	Descripción
T3	depth (cm)
H1	Altura (cm)
h	Altura, dimensión parcial (cm)
H	Altura (cm)
k	Diámetro de perforación de los orificios de la brida (mm)
X2	Longitud de lado / Dimensión L (cm)
X3	Longitud de lado Dimensión L (cm)
h3	Altura, dimensión parcial (cm)
X4	Longitud de lado / Dimensión L (cm)
h2	Altura, dimensión parcial (cm)
X5	Longitud de lado / Dimensión L (cm)
Ks	maximum cutting when butt welding (cm)
G1	Roscado (")
G	Roscado (")
T5	depth (cm)
T4	depth (cm)
UNC	Roscado en pulgadas
Tensión nominal	frecuencia de red
n	Número de tornillos de unión por brida (ud.)
PN	Presión nominal (bar)
r	Radio (cm)
R	Rosca exterior, cónica (")
Ks6	maximum cutting when butt welding (cm)
Ks5	maximum cutting when butt welding (cm)
Ks4	maximum cutting when butt welding (cm)
Ks3	maximum cutting when butt welding (cm)
Ks2	maximum cutting when butt welding (cm)
Ks1	maximum cutting when butt welding (cm)
s ISO	Espesor de pared (para etiquetas) (mm)
AD1	Distancia de conexión (cm)
l2	Longitud, dimensión parcial (cm)
L2	Longitud (cm)
l1	Longitud, dimensión parcial (cm)
La	Expansión lineal (cm)
l3	Longitud, dimensión parcial (cm)
L3	Longitud (cm)
m	Diámetro del orificio del tornillo (mm)
M	Rosca métrica (mm)
IK	Longitud de agarre del tornillo (cm)
AB	Área de conexión (mm)
a1	Dimensión parcial (cm)
AD	Distancia de conexión (cm)
A <sup>2</sup>	Superficie de la sección interior (cm <sup>2</sup> )
AB2	Área de conexión (mm)
AB1	Área de conexión (mm)
a	Dimensión parcial (cm)

Abreviatura	Descripción
A	Proyección (cm)
T	depth (cm)
A1	Proyección (cm)
R1	Rosca exterior cónica (")
Rp2	Rosca cónica hembra (")
Rp1	Rosca hembra, cónica (")
Rp	Rosca cónica hembra (")
Rg	Filete redondo (")
s1	Espesor de pared (mm)
s	Espesor de pared (mm)
S	Conjunto de tuberías
SW	Apertura de llave (mm)



## Soluciones sanitarias sostenibles

### Declaración de producto medioambiental

Los productos de Geberit cuentan con una declaración de producto medioambiental conforme a la norma EN 15804 relativa a la sostenibilidad de las construcciones para la evaluación de características ambientales, así como de aspectos relativos a la salud y a la comodidad. Puede encontrar más información en [www.geberit.com](http://www.geberit.com).



### Etiqueta energética

La etiqueta energética para productos sanitarios permite comprobar de un vistazo si los grifos automáticos presentan un consumo energético reducido (clase A) o alto (clase G). El objetivo de la etiqueta energética es concienciar acerca de un tratamiento responsable del agua caliente. Esto es beneficioso tanto para el medioambiente y como para la cartera. Obtener agua caliente requiere mucha energía: en una casa moderna, habitualmente es necesaria para más usos que la calefacción de los espacios. Junto con los fabricantes de los productos sanitarios y las asociaciones profesionales, energieschweiz ha redactado los criterios para las etiquetas energéticas. Más información disponible en [www.energieschweiz.ch](http://www.energieschweiz.ch).

### Distinción de diseño

Un buen diseño forma parte de la calidad de vida y por eso desempeña un papel cada vez más importante en el ámbito sanitario. Un gran número de importantes premios de diseño para los productos y los desarrollos de Geberit consolidan el derecho de la empresa a convertirse en líderes también de la pared hacia adelante y a impulsar el diseño de los espacios sanitarios del futuro.

### Etiqueta WELL

La Water Efficiency Label (WELL) de EUnited Valves ayuda a los consumidores y proyectistas a elegir grifos automáticos y aparatos sanitarios que permiten ahorrar agua y son respetuosos con el medioambiente. De manera similar a la conocida etiqueta energética para aparatos eléctricos, esta etiqueta indica la eficiencia en el uso de agua y la comodidad de cada producto mediante una escala de colores y un sistema de estrellas adicional. Más información disponible en [www.well-online.eu/de](http://www.well-online.eu/de)

Los siguientes productos de Geberit han sido distinguidos con una o varias etiquetas WELL:

#### Geberit Monolith



Geberit  
Monolith  
WS10642-20160225  
[www.well-online.eu](http://www.well-online.eu)



Geberit  
Monolith  
WS10643-20160225  
[www.well-online.eu](http://www.well-online.eu)



#### Geberit Piave



Geberit  
Piave  
WA10672-20170216  
[www.well-online.eu](http://www.well-online.eu)



#### Geberit Brenta



Geberit  
Brenta  
WA10671-20170216  
[www.well-online.eu](http://www.well-online.eu)



#### Geberit Omega



Geberit  
Omega  
WS10592-20150504  
[www.well-online.eu](http://www.well-online.eu)



#### Geberit Sigma 8 cm



Geberit  
Sigma 8 cm  
WS1060620160304  
[www.well-online.eu](http://www.well-online.eu)



### Water Label

La Water Label es válida en todo el sector y funciona como un sistema de marcado voluntario que informa al consumidor acerca del consumo de los productos de baño. Con esta información se pueden tomar decisiones de compra teniendo en cuenta cuestiones ecológicas y económicas.

### Ejemplos de Water Labels:



www.europeanwaterlabel.eu



www.europeanwaterlabel.eu

Para consultar las Water Labels vigentes en la actualidad con las que están certificados los productos Geberit, visite nuestra página web [www.europeanwaterlabel.eu](http://www.europeanwaterlabel.eu).



## Distinciones de diseño

Un buen diseño forma parte de la calidad de vida y por eso desempeña un papel cada vez más importante en el ámbito sanitario. Con un gran número de importantes premios de diseño, los productos y los desarrollos de Geberit consolidan el derecho de la empresa a asumir el liderazgo también "delante de la pared" y a impulsar el diseño de los espacios sanitarios del futuro.

### Geberit AquaClean Mera



**DESIGN PLUS**

powered by: **ISH**



reddot award 2015  
winner

### Geberit AquaClean Sela



**DESIGN PLUS**

powered by: **ISH**



product  
design award

2013 ■

interior  
innovation  
award  
2013

Winner

### Módulo sanitario Geberit Monolith para inodoro



product  
design  
award

2010 ■



Designpreis  
Deutschland  
2011

NOMINIERT



German  
Design Award  
2012

NOMINEE

interior  
innovation  
award  
2012

Winner



Módulo sanitario Geberit Monolith para lavabo



2012 ■



Geberit DuoFresh y pulsador Geberit Sigma40



**DESIGN PLUS**

powered by: **ISH**



2010 ■



NOMINIERT



NOMINEE

Pulsador Geberit Sigma60



Pulsador Geberit Omega60 y pulsador Geberit Sigma70



2014 ■

Pulsador Geberit Sigma80



2012 ■



Generador para grifo electrónico para lavabos Geberit



Sifón de pared para ducha Geberit



## DESIGN PLUS

powered by: **ISH**



Canal ducha Geberit CleanLine



## DESIGN PLUS



powered by: **ISH**



Pulsador a distancia serie 70 Geberit









## Indicaciones y medidas para la manipulación de sustancias peligrosas

Sustancia peligrosa	Símbolo de peligro	Advertencia	Indicaciones y medidas
Desodorizante Citro		Atención	<p><b>Contiene:</b></p> <ul style="list-style-type: none"> <li>• citral (número registrado CAS 5392-40-5)</li> </ul> <p><b>Indicación de peligro:</b></p> <ul style="list-style-type: none"> <li>• H317 - Puede provocar una reacción cutánea alérgica.</li> </ul> <p><b>Normas de seguridad:</b></p> <ul style="list-style-type: none"> <li>• P272 - La ropa de trabajo contaminada no debe salir del lugar de trabajo.</li> <li>• P280 - Llevar guantes de protección.</li> <li>• P302 + P352 - EN CASO DE CONTACTO CON LA PIEL: Lavar con abundante agua.</li> <li>• P333 + P313 - En caso de irritación cutánea o sarpullido: consultar a un médico.</li> <li>• P362 + P364 - Quitar la ropa contaminada y lavarla antes de volverla a usar.</li> </ul> <p><b>Instrucciones de eliminación:</b></p> <ul style="list-style-type: none"> <li>• P501 - Eliminar el contenido/sifón en un punto de recogida autorizado.</li> </ul>
Adhesivo especial Tangit PVC-U		Peligro	<p><b>Contiene:</b></p> <ul style="list-style-type: none"> <li>• tetrahidrofurano (número registrado CAS 109-99-9)</li> <li>• butanona (número registrado CAS 78-93-3)</li> <li>• ciclohexanona (número registrado CAS 108-94-1)</li> </ul> <p><b>Indicaciones de peligro:</b></p> <ul style="list-style-type: none"> <li>• H225 - Líquido y vapores muy inflamables.</li> <li>• H315 - Provoca irritación cutánea.</li> <li>• H318 - Provoca lesiones oculares graves.</li> <li>• H335 - Puede irritar las vías respiratorias.</li> <li>• H336 - Puede provocar somnolencia o vértigo.</li> <li>• H351 - Susceptible de provocar cáncer.</li> </ul> <p><b>Normas de seguridad:</b></p> <ul style="list-style-type: none"> <li>• P102 - Mantener fuera del alcance de los niños.</li> <li>• P210 - Mantener alejado del calor, superficies calientes, chispas llamas al descubierto y otras fuentes de ignición. No fumar.</li> <li>• P260 - No respirar la niebla/los vapores.</li> <li>• P271 - Utilizar sólo al aire libre o en un lugar bien ventilado.</li> <li>• P280 - Llevar guantes/equipo de protección para los ojos.</li> <li>• P305 + P351 + P338 - EN CASO DE CONTACTO CON LOS OJOS: Enjuagar con agua cuidadosamente durante varios minutos. Quitar las lentes de contacto cuando estén presentes y pueda hacerse con facilidad. Proseguir con el lavado.</li> <li>• P310 - Llamar inmediatamente a un CENTRO DE INFORMACIÓN TOXICOLÓGICA o a un médico.</li> </ul> <p><b>Instrucciones de eliminación:</b></p> <ul style="list-style-type: none"> <li>• P501 - Eliminar el contenido/recipiente según las disposiciones oficiales locales.</li> </ul> <p>Solo pueden depositarse en la estación de reciclaje los recipientes completamente vacíos y sin vapores de disolventes. Código de residuo europeo (CER): 080409</p>

Sustancia peligrosa	Símbolo de peligro	Advertencia	Indicaciones y medidas
Limpiacabezal Geberit AquaClean, desde 2018		Atención	<p><b>Contiene:</b></p> <ul style="list-style-type: none"> <li>• menos de un 5 % de tensoactivos no iónicos, tensoactivos anfóteros</li> <li>• conservantes (metilisotiazolinona, bencisotiazolinona)</li> </ul> <p><b>Indicación de peligro:</b></p> <ul style="list-style-type: none"> <li>• H319 - Provoca irritación ocular grave.</li> </ul> <p><b>Normas de seguridad:</b></p> <ul style="list-style-type: none"> <li>• P102 - Mantener fuera del alcance de los niños.</li> <li>• P305 + P351 + P338 - EN CASO DE CONTACTO CON LOS OJOS: Enjuagar con agua cuidadosamente durante varios minutos. Quitar las lentes de contacto cuando estén presentes y pueda hacerse con facilidad. Proseguir con el lavado.</li> </ul>
Limpiacabezal Geberit AquaClean, hasta 2017		Atención	<p><b>Contiene:</b></p> <ul style="list-style-type: none"> <li>• menos de un 5 % de tensoactivos no iónicos, tensoactivos anfóteros</li> <li>• ácido cítrico (número registrado CAS 5949-29-1)</li> </ul> <p><b>Indicación de peligro:</b></p> <ul style="list-style-type: none"> <li>• H319 - Provoca irritación ocular grave.</li> </ul> <p><b>Normas de seguridad:</b></p> <ul style="list-style-type: none"> <li>• P102 - Mantener fuera del alcance de los niños.</li> <li>• P305 + P351 + P338 - EN CASO DE CONTACTO CON LOS OJOS: Enjuagar con agua cuidadosamente durante varios minutos. Quitar las lentes de contacto cuando estén presentes y pueda hacerse con facilidad. Proseguir con el lavado.</li> </ul>
Agente limpiador Geberit AquaClean		Atención	<p><b>Contiene:</b></p> <ul style="list-style-type: none"> <li>• menos de un 5 % de tensoactivos aniónicos, tensoactivos no iónicos</li> <li>• ácido cítrico (número registrado CAS 77-92-9)</li> </ul> <p><b>Indicación de peligro:</b></p> <ul style="list-style-type: none"> <li>• H319 - Provoca irritación ocular grave.</li> </ul> <p><b>Normas de seguridad:</b></p> <ul style="list-style-type: none"> <li>• P102 - Mantener fuera del alcance de los niños.</li> <li>• P305 + P351 + P338 - EN CASO DE CONTACTO CON LOS OJOS: Enjuagar con agua cuidadosamente durante varios minutos. Quitar las lentes de contacto cuando estén presentes y pueda hacerse con facilidad. Proseguir con el lavado.</li> </ul>



Sustancia peligrosa	Símbolo de peligro	Advertencia	Indicaciones y medidas
Material de sellado mineral Geberit FSH 90	 	Peligro	<p><b>Contiene:</b></p> <ul style="list-style-type: none"> <li>cemento Portland (número registrado CAS 65997-15-1)</li> </ul> <p><b>Indicaciones de peligro:</b></p> <ul style="list-style-type: none"> <li>H315 - Provoca irritación cutánea.</li> <li>H318 - Provoca lesiones oculares graves.</li> <li>H335 - Puede irritar las vías respiratorias.</li> </ul> <p><b>Normas de seguridad:</b></p> <ul style="list-style-type: none"> <li>P101 - Si se necesita consultar a un médico, tener a mano el recipiente o la etiqueta del producto.</li> <li>P102 - Mantener fuera del alcance de los niños.</li> <li>P103 - Leer atentamente y seguir todas las instrucciones.</li> <li>P261 - Evitar respirar el polvo.</li> <li>P305 + P351 + P338 - EN CASO DE CONTACTO CON LOS OJOS: Enjuagar con agua cuidadosamente durante varios minutos. Quitar las lentes de contacto cuando estén presentes y pueda hacerse con facilidad. Proseguir con el lavado.</li> <li>P310 - Llamar inmediatamente a un CENTRO DE INFORMACIÓN TOXICOLÓGICA o a un médico.</li> <li>P321 - Se necesita un tratamiento específico: <ul style="list-style-type: none"> <li>En caso de inhalación: En caso de pérdida de consciencia, colocar en posición lateral de seguridad para el traslado. Mantener un buen aporte de aire fresco. En caso de molestias persistentes, consultar a un médico.</li> <li>En caso de contacto cutáneo: Lavar rápidamente con agua y jabón y enjuagar bien.</li> <li>En caso de ingestión: No provocar el vómito, buscar ayuda médica.</li> </ul> </li> <li>P405 - Guardar bajo llave.</li> </ul> <p><b>Otros riesgos:</b> El producto reacciona con agua altamente alcalina.</p> <p><b>Instrucciones de eliminación:</b></p> <ul style="list-style-type: none"> <li>P501 - Eliminar el contenido/recipiente según las disposiciones oficiales locales.</li> </ul>
Adhesivo especial ABS Tangit	 	Peligro	<p><b>Contiene:</b></p> <ul style="list-style-type: none"> <li>butanona (número registrado CAS 78-93-3)</li> <li>acetato de n butilo (número registrado CAS 123-86-4)</li> </ul> <p><b>Indicaciones de peligro:</b></p> <ul style="list-style-type: none"> <li>H225 - Líquido y vapores muy inflamables.</li> <li>H319 - Provoca irritación ocular grave.</li> <li>H336 - Puede provocar somnolencia o vértigo.</li> <li>EUH066 - La exposición repetida puede provocar sequedad o formación de grietas en la piel.</li> </ul> <p><b>Normas de seguridad:</b></p> <ul style="list-style-type: none"> <li>P102 - Mantener fuera del alcance de los niños.</li> <li>P210 - Mantener alejado del calor, superficies calientes, chispas llamas al descubierto y otras fuentes de ignición. No fumar.</li> <li>P260 - No respirar la niebla/los vapores.</li> <li>P271 - Utilizar sólo al aire libre o en un lugar bien ventilado.</li> <li>P280 - Llevar equipo de protección para los ojos.</li> <li>P305 + P351 + P338 - EN CASO DE CONTACTO CON LOS OJOS: Enjuagar con agua cuidadosamente durante varios minutos. Quitar las lentes de contacto cuando estén presentes y pueda hacerse con facilidad. Proseguir con el lavado.</li> </ul> <p><b>Instrucciones de eliminación:</b></p> <ul style="list-style-type: none"> <li>P501 - Eliminar el contenido/recipiente según las disposiciones oficiales locales.</li> </ul> <p>Código de residuo europeo (CER): 080409</p>

Sustancia peligrosa	Símbolo de peligro	Advertencia	Indicaciones y medidas
Micropur Forte MF líquido (conservante de agua para filtro higiénico Geberit)		—	<p><b>Contiene:</b></p> <ul style="list-style-type: none"> <li>• solución de hipoclorito de sodio (número registrado CAS 7681-52-9)</li> <li>• plata (número registrado CAS 7440-22-4)</li> <li>• nitrato de sodio &lt; 0,1% (número registrado CAS 7631-99-4)</li> </ul> <p><b>Indicación de peligro:</b></p> <ul style="list-style-type: none"> <li>• H411 - Tóxico para los organismos acuáticos, con efectos nocivos duraderos.</li> </ul> <p><b>Normas de seguridad:</b></p> <ul style="list-style-type: none"> <li>• P102 - Mantener fuera del alcance de los niños.</li> <li>• P273 - No dispersar en el medio ambiente.</li> <li>• P391 - Recoger los vertidos.</li> </ul> <p><b>Instrucciones de eliminación:</b></p> <ul style="list-style-type: none"> <li>• P501 - Eliminar el contenido/recipiente según las disposiciones oficiales locales.</li> </ul>
Líquido descalcificador Geberit AquaClean		Atención	<p><b>Contiene:</b></p> <ul style="list-style-type: none"> <li>• ácido fosfórico (número registrado CAS 7664-38-2)</li> <li>• ácido clorhídrico (número registrado CAS 7647-01-0)</li> </ul> <p><b>Indicaciones de peligro:</b></p> <ul style="list-style-type: none"> <li>• H315 - Provoca irritación cutánea.</li> <li>• H319 - Provoca irritación ocular grave.</li> </ul> <p><b>Normas de seguridad:</b></p> <ul style="list-style-type: none"> <li>• P102 - Mantener fuera del alcance de los niños.</li> <li>• P280 - Llevar guantes/equipo de protección para los ojos.</li> <li>• P302 + P352 - EN CASO DE CONTACTO CON LA PIEL: Lavar con abundante agua y jabón.</li> <li>• P305 + P351 + P338 - EN CASO DE CONTACTO CON LOS OJOS: Enjuagar con agua cuidadosamente durante varios minutos. Quitar las lentes de contacto cuando estén presentes y pueda hacerse con facilidad. Proseguir con el lavado.</li> <li>• P332 + P313 - En caso de irritación cutánea: consultar a un médico.</li> <li>• P337 + P313 - Si la irritación ocular persiste: consultar a un médico.</li> </ul> <p><b>Instrucciones de eliminación:</b></p> <p>Los recipientes limpios y libres de residuos pueden depositarse en la estación de reciclaje.</p>



Sustancia peligrosa	Símbolo de peligro	Advertencia	Indicaciones y medidas
Pastilla activa para la cisterna Dropln blue		Atención	<p><b>Contiene:</b></p> <ul style="list-style-type: none"> <li>ácido bencenosulfónico, C10-13-alkil derivados, sales sódicas (número registrado CAS 68411-30-3)</li> <li>monoetanolamida de coco (número registrado CAS 90622-77-8)</li> <li>aceite de pino 99 ≤ 2,5 %</li> </ul> <p><b>Indicaciones de peligro:</b></p> <ul style="list-style-type: none"> <li>H315 - Provoca irritación cutánea.</li> <li>H319 - Provoca irritación ocular grave.</li> <li>H412 - Nocivo para los organismos acuáticos, con efectos nocivos duraderos.</li> </ul> <p><b>Normas de seguridad:</b></p> <ul style="list-style-type: none"> <li>P101 - Si se necesita consultar a un médico, tener a mano el recipiente o la etiqueta del producto.</li> <li>P102 - Mantener fuera del alcance de los niños.</li> <li>P280 - Llevar guantes/equipo de protección para los ojos.</li> <li>P305 + P351 + P338 - EN CASO DE CONTACTO CON LOS OJOS: Enjuagar con agua cuidadosamente durante varios minutos. Quitar las lentes de contacto cuando estén presentes y pueda hacerse con facilidad. Proseguir con el lavado.</li> <li>P314 - Consultar a un médico si la persona se encuentra mal.</li> </ul> <p><b>Instrucciones de eliminación:</b></p> <p>Las cantidades menores pueden diluirse y lavarse con abundante agua. Las cantidades mayores deben eliminarse según las disposiciones oficiales locales.</p>
Tamiz perfumado para urinarios Geberit		Atención	<p><b>Contiene:</b></p> <ul style="list-style-type: none"> <li>3-(3,4-metilenedioxifenil)-2-metilpropanal (número registrado CAS 1205-17-0)</li> <li>salicilato de bencilo (número registrado CAS 118-58-1)</li> <li>(R)-p-menta-1,8-dieno (número registrado CAS 5989-27-5)</li> <li>linalool (número registrado CAS 78-70-6)</li> <li>1-(2,6,6-trimetil-3-ciclohexen-1-il)-2-buten-1-ona (número registrado CAS 57378-68-4)</li> <li>tetrametil-4-metilenheptan-2-ona (número registrado CAS 81786-75-6)</li> <li>mezcla de reacción de 1-(1,2,3,4,5,6,7,8-octahidro-2,3,8-tetrametil-2-naftil)etan-1-ona y 1-(1,2,3,4,6,7,8,8a-octahidro-2,3,8,8-tetrametil-2-naftil)etan-1-ona y 1-(1,2,3,5,6,7,8,8a-octahidro-2,3,8,8-tetrametil-2-naftil)etan-1-ona (número registrado CAS 54464-57-2)</li> </ul> <p><b>Indicaciones de peligro:</b></p> <ul style="list-style-type: none"> <li>H317 - Puede provocar una reacción cutánea alérgica.</li> <li>H412 - Nocivo para los organismos acuáticos, con efectos nocivos duraderos.</li> </ul> <p><b>Normas de seguridad:</b></p> <ul style="list-style-type: none"> <li>P261 - Evitar respirar vapores/aerosoles.</li> <li>P273 - No dispersar en el medio ambiente.</li> <li>P280 - Llevar guantes de protección.</li> <li>P302 + P352 - En caso de contacto con la piel: Lavar con abundante agua.</li> <li>P333 + P313 - En caso de irritación cutánea o sarpullido: consultar a un médico.</li> </ul> <p><b>Instrucciones de eliminación:</b></p> <ul style="list-style-type: none"> <li>P501 - Eliminar el contenido/recipiente según las disposiciones oficiales locales.</li> </ul>



Sustancia peligrosa	Símbolo de peligro	Advertencia	Indicaciones y medidas
Kolo SmartFresh stick		Atención	<p><b>Contiene:</b></p> <ul style="list-style-type: none"> <li>• 15–30 % tensoactivos aniónicos</li> <li>• &lt; 5 % tensoactivos anfóteros</li> <li>• Sustancias aromáticas</li> </ul> <p><b>Indicaciones de peligro:</b></p> <ul style="list-style-type: none"> <li>• H315 - Provoca irritación cutánea.</li> <li>• H319 - Provoca irritación ocular grave.</li> </ul> <p><b>Normas de seguridad:</b></p> <ul style="list-style-type: none"> <li>• P101 - Si se necesita consultar a un médico, tener a mano el recipiente o la etiqueta del producto.</li> <li>• P102 - Mantener fuera del alcance de los niños.</li> <li>• P280 - Llevar guantes de protección.</li> <li>• P305 + P351 + P338 - EN CASO DE CONTACTO CON LOS OJOS: Enjuagar con agua cuidadosamente durante varios minutos. Quitar las lentes de contacto cuando estén presentes y pueda hacerse con facilidad. Proseguir con el lavado.</li> <li>• P332 + P313 - En caso de irritación cutánea: consultar a un médico.</li> <li>• P337 + P313 - Si la irritación ocular persiste: consultar a un médico.</li> </ul>
Geberit DuoFresh stick		Atención	<p><b>Contiene:</b></p> <ul style="list-style-type: none"> <li>• 15–30 % tensoactivos aniónicos</li> <li>• 5–15 % tensoactivos no iónicos</li> <li>• Sustancias aromáticas; GERANIOL; LINALOOL</li> </ul> <p><b>Indicaciones de peligro:</b></p> <ul style="list-style-type: none"> <li>• H303 - Puede ser nocivo en caso de ingestión.*</li> <li>• H315 - Provoca irritación cutánea.</li> <li>• H319 - Provoca irritación ocular grave.</li> <li>• H401 - Tóxico para los organismos acuáticos.*</li> <li>• H412 - Nocivo para los organismos acuáticos, con efectos nocivos duraderos.</li> </ul> <p><b>Normas de seguridad:</b></p> <ul style="list-style-type: none"> <li>• P101 - Si se necesita consultar a un médico, tener a mano el recipiente o la etiqueta del producto.</li> <li>• P102 - Mantener fuera del alcance de los niños.</li> <li>• P273 - No dispersar en el medio ambiente.</li> <li>• P280 - Llevar guantes de protección.</li> <li>• P302 + P352 - En caso de contacto con la piel: Lavar con abundante agua.</li> <li>• P305 + P351 + P338 - EN CASO DE CONTACTO CON LOS OJOS: Enjuagar con agua cuidadosamente durante varios minutos. Quitar las lentes de contacto cuando estén presentes y pueda hacerse con facilidad. Proseguir con el lavado.</li> <li>• P362 + P364 - Quitar la ropa contaminada y lavarla antes de volverla a usar.*</li> </ul> <p><b>Instrucciones de eliminación:</b></p> <ul style="list-style-type: none"> <li>• P501 - Eliminar el contenido/recipiente según las disposiciones oficiales locales.</li> </ul> <p>Las frases marcadas con * solo se aplican a países fuera de la UE; p. ej. Rusia, Serbia, Bosnia-Herzegovina.</p>



# Condiciones generales de venta

(válidas a partir del 1 de febrero de 2020)

## 1. Disposiciones generales

- 1.1 La totalidad de las ventas, entregas y servicios de Geberit S.A.U. (en adelante, "Geberit") se llevarán a cabo de forma exclusiva de conformidad con las siguientes condiciones generales de venta. En virtud del presente documento prevalecerán estos términos y condiciones generales, sobre cualquier otra existente tanto por parte de Geberit como del comprador. Estas condiciones generales de venta se considerarán aceptadas por el comprador, a más tardar, con la aceptación de la salida de las mercancías.
- 1.2 Cualquier contrato, pedido o acuerdo, en particular aquellos que pretendan modificar las condiciones establecidas en el presente, tan sólo serán vinculantes si Geberit los acepta de forma expresa y por escrito.

## 2. Rescisión de contrato - forma escrita

- 2.1 Las ofertas de Geberit no serán vinculantes, a menos que se acuerde lo contrario por escrito.
- 2.2 Geberit tan sólo aceptará un pedido cuando éste haya sido confirmado por escrito y la confirmación del mismo se haya enviado al comprador.
- 2.3 La totalidad de contratos, declaraciones y otra información deberán establecerse por escrito para ser considerados válidos.

## 3. Condiciones de entrega

- 3.1 Las mercancías serán enviadas a portes pagados cuando el importe del pedido (impuestos no incluidos) supere los 800 € para la división sanitario y la división porcelana sanitaria y muebles, o de 1.500 € para la división de tuberías. En caso de pedidos con productos mezclados con la división de tuberías prevalecerá el mayor valor.
- 3.2 Aquellos pedidos cuyo importe sea inferior a los límites del apartado 3.1. Llevarán un único recargo de 50 € por manipulación y gestión administrativa.
- 3.3 La entrega de las mercancías de las que se haya notificado que están listas para su envío deberá solicitarse inmediatamente ya que, de lo contrario, Geberit, a su entera discreción, podrá almacenarlas por cuenta y riesgo del comprador y facturarlas como mercancías entregadas en fábrica.

## 4. Periodo de entrega. Plazos de entrega y entrega parcial.

- 4.1 El periodo de entrega establecido no es vinculante, a menos que se acuerde específicamente por escrito su carácter vinculante.
- 4.2 El periodo de entrega se iniciará con el envío de la confirmación del pedido al comprador y finalizará cuando, en virtud de su vencimiento, el objeto de la entrega haya abandonado las instalaciones particulares de Geberit. En caso de la concurrencia de circunstancias inevitables o imprevisibles (de fuerza mayor) y de interrupciones de explotación de cualquier tipo, en particular, de daños a la maquinaria, huelgas y disputas laborales, así como el sufrimiento por nuestra parte de demoras en las entregas de importantes medios de explotación y materias primas o medidas administrativas, Geberit estará facultada para cancelar el contrato de venta, ya sea de forma total o parcial, o para prorrogar el periodo de entrega de forma correspondiente, contemplando un periodo de puesta en marcha. Geberit deberá informar por escrito al comprador de tales acontecimientos.
- 4.3 En caso de demora en la entrega, el comprador podrá rescindir el contrato tras el vencimiento frustrado de un plazo de entrega final particular. En los casos en que la ejecución del mismo no sea posible, estará facultado para ello, incluso sin que se haya establecido un plazo de entrega final. Sin perjuicio de lo que se disponga en el siguiente apartado 5.5, se excluirán cualesquier reclamaciones del comprador de indemnizaciones por daños derivados de una demora en la entrega, incluyendo, a título enunciativo, cualesquier daños emergentes y, también, aquellas reclamaciones del comprador en relación con el reembolso de gastos.

- 4.4 La exención de responsabilidad establecida en el apartado 5.4 no será de aplicación en caso de daños causados por intento premeditado o negligencia temeraria por parte de Geberit. En otros casos, con sujeción a la ley de cumplimiento obligatorio, la responsabilidad de Geberit se limitará a los daños previsibles y habituales contemplados en el contrato que no superen el importe del pedido en cuestión. A menos que se acuerde lo contrario por escrito, Geberit estará facultada para realizar entregas parciales.

## 5. Precios, pagos y moras

- 5.1 Los precios de Geberit se basarán en las respectivas listas de precios válidas en la fecha de la confirmación del pedido, a menos que se acuerde lo contrario por escrito.
- 5.2 A menos que se hayan acordado otras condiciones de pago entre Geberit y el comprador, las mercancías deberán abonarse a los 30 días de la fecha de la factura.
- 5.3 En caso de que existan pagos atrasados, los intereses de la suma pendiente de pago deberán abonarse de acuerdo con los tipos de interés bancarios, siendo estos siempre como mínimo el 6% anual.
- 5.4 Las letras de cambio, pagarés o cheques tan sólo se considerarán aceptados por Geberit en el momento de hacerse efectivos, no constituyendo en ningún caso por sí mismos el cumplimiento de la obligación correspondiente. En este sentido, los pagos efectuados mediante letras de cambio, pagarés o cheques no conllevarán el cumplimiento hasta hacerse efectivo el importe en cuestión de forma irrevocable en la cuenta bancaria de Geberit. La forma de cobro habitual de Geberit es transferencia bancaria.
- 5.5 En caso de que la mora, la insolvencia o las deudas por parte del comprador hagan peligrar la solvencia de éste, Geberit estará facultada para exigir de forma inmediata la liquidación de todas las cantidades adeudadas o la provisión de garantías, tanto en ese momento como en momentos futuros. Asimismo, Geberit podrá realizar únicamente las entregas pendientes en caso de que éstas se hayan abonado por adelantado o se hayan presentado las garantías suficientes. En caso de que el comprador no pueda cumplir lo anterior en un periodo razonable de tiempo, Geberit podrá rescindir el contrato de venta.
- 5.6 Los precios contenidos en la presente Tarifa son precios recomendados de venta al público no incluyéndose en ellos el IVA.
- 5.7 Geberit puede cambiar sus tarifas sin previo aviso, éstas serán de aplicación a partir de la comunicación al cliente. A partir de la entrada en vigor de una nueva Tarifa, cualquier material que no aparezca en ella dejará de tener validez su precio y deberá ser consultado a Geberit para saber si el material no está disponible o su nuevo precio.

## 6. Comercio Electrónico

- 6.1 Todas las ventas de productos realizadas utilizando medios electrónicos se regirán por estas condiciones generales de venta.
- 6.2 El comprador no podrá compartir ninguna contraseña, código de acceso o credencial similar que pueda concederle Geberit, reservándose Geberit el derecho a suspender o revocar cualquiera de dichas credenciales.
- 6.3 El comprador es el único responsable de garantizar la seguridad e integridad de su proceso de realización de pedidos.
- 6.4 El comprador acepta expresamente que Geberit pueda emitir confirmaciones o aceptaciones de pedidos y facturas electrónicas para cualquier compra de producto.

## 7. Protección de datos

Geberit, para la gestión de su actividad, procesa y controla los datos personales del comprador ("Datos") en el momento en que Geberit inicia una relación con el comprador. Geberit, en su calidad de responsable de la base de datos, realiza dicho procesamiento a los siguientes efectos: establecer y mantener una base de datos de sus deudores y sus respectivos perfiles de riesgo, así como con fines operativos, y para racionalizar los problemas de protección de datos dentro de su grupo. Al celebrar un contrato con Geberit, el comprador autoriza dicho procesamiento y consiente la comunicación de sus datos por parte de Geberit a empresas de su grupo de sociedades con los fines anteriormente expresados. Siempre y cuando Geberit garantice las medidas de salvaguardia adecuadas, el comprador autoriza también al envío de sus Datos por parte de Geberit a empresas asociadas de éste ubicadas en cualquier jurisdicción. Los Datos del Comprador se mantendrán durante el periodo de tiempo necesario y, como mínimo, hasta que se resuelva la relación entre Geberit y el Comprador. El Comprador está facultado para oponerse en cualquier momento y sin coste alguno al procesamiento de sus Datos con fines de marketing directo, para lo cual enviará un correo electrónico a Geberit, a la dirección [info.iberia@geberit.com](mailto:info.iberia@geberit.com), expresando su oposición. El Comprador está facultado para acceder a sus Datos y hacer que sean modificados o cancelados de la forma que resulte necesaria.

## 8. Demora en la reclamación de las mercancías

En caso de que las cantidades especificadas de mercancías solicitadas por el comprador no se reclamen para su entrega en el periodo de tiempo acordado, Geberit estará facultada para retirarse de la venta con efectos inmediatos y/o ajustar los precios en consecuencia. El comprador no podrá reclamar ningún tipo de daños.

## 9. Embalaje

A menos que se acuerde lo contrario, las mercancías deberán entregarse en embalajes estándares. Se cobrarán gastos adicionales al comprador por cualesquiera embalajes especiales acordados. Las Unidades Mínimas de Venta (UMV) recogidas en la presente son de obligado cumplimiento, así como la venta por múltiplos de estas.

## 10. Devoluciones

- 10.1 El comprador deberá solicitar por escrito la autorización para proceder a la devolución de material. Cualquier devolución sin autorización que llegue a nuestros almacenes, no será entrada, corriendo cualquier gasto derivado de parte del comprador.
- 10.2 El comprador acepta el cargo del 25% (excepto en la gama Geberit AquaClean que será del 50%) en concepto de costes de recepción y revisión, que será descontado del abono del material. En todos los casos la mercancía deberá ser remitida a portes pagados en las fechas designadas por Geberit y al almacén designado, a saber:

### Geberit Produktions GmbH

Theuerbachstr. 1,  
DE-88630 Pfullendorf  
Att. Return Department  
**Geberit Mapress GmbH**  
Kronprinzstrasse 40 DE-40764 Langenfeld  
Att. Return Department

- 10.3 No se aceptarán las devoluciones que cumplan las siguientes condiciones:
  - Material en el que el plazo desde su compra hasta la solicitud de devolución por parte del comprador sea superior a 12 meses contados a partir de la fecha de entrega.
  - Material en el que el plazo desde su fabricación hasta la solicitud de devolución por parte del comprador sea superior a 18 meses contados a partir de la fecha de entrega.
  - Material que no esté en perfecto estado de conservación, con su embalaje original, sin incluir ningún tipo de añadido o enmienda, y perfectamente limpio y organizado.

- Material que no respete las Unidades Mínimas de Venta (UMV) vigentes según lista de precios válida en el momento de la compra del material por parte del comprador.
- Tubos metálicos Mapress, en ningún caso.
- Tubos multicapa Mepla en barra, en ningún caso.
- Material cuyo valor acumulado por referencia sea inferior a 100 €.
- Material que no aparezca en la lista de precios en vigor, así como cualquier otro material de carácter especial o fabricado bajo especificaciones del cliente.
- No se aceptarán devoluciones de los muebles de baño, espejos, canales de ducha Geberit CleanLine, ni de los siguientes artículos: 111.853.00.1 y 111.855.00.1.

- 10.4 En el caso de cancelación de pedidos que se encuentren en tránsito, los costes de transporte a destino y reexpedición a nuestros almacenes serán cargados en el momento de la cancelación.

## 11. Mercancías defectuosas (Garantía)

- 11.1 El comprador deberá inspeccionar las mercancías de forma inmediata tras su recepción. Cualesquier defectos reconocibles en el transcurso de la inspección rutinaria deberán notificarse a Geberit por escrito en un plazo de veinticuatro horas tras su recepción, incluyendo en la notificación fotografías de los desperfectos observados. De lo contrario, las mercancías adquiridas se considerarán aceptadas y se eximirá a Geberit de cualesquier reclamaciones por defectos. Será aplicable el mismo plazo en caso de mercancía no recibida o recibida erróneamente.
- 11.2 En caso de existir defectos que no fuesen reconocibles durante el transcurso de la inspección rutinaria, la notificación por escrito de dichos defectos deberá remitirse inmediatamente tras su detección. De lo contrario, las mercancías adquiridas se considerarán aceptadas con la presencia de dichos defectos y, en consecuencia, se eximirá a Geberit de cualesquier reclamaciones por defectos.
- 11.3 El comprador se comprometerá a hacer llegar a Geberit las mercancías defectuosas o la parte defectuosa de las mismas en un periodo de tiempo razonable (no superior a una semana tras la comunicación por escrito del defecto), inmediatamente después de la detección del defecto. No se deberá alterar el estado de las mercancías a fin de comprobar el defecto. Con todo, esta obligación no eximirá al comprador de la carga de la prueba de la presencia de un defecto.
- 11.4 En caso de que se demuestre que las mercancías (que el comprador habrá almacenado, conservado y utilizado de forma profesional y pertinente) son defectuosas y que el comprador haya notificado los defectos tal y como se establece más arriba, Geberit podrá, a su entera discreción, cumplir ulteriormente sus obligaciones mediante la reparación de las mercancías defectuosas o mediante el suministro de piezas de repuesto sin costes adicionales. En caso de que alguno de estos dos tipos de cumplimiento se vislumbren como imposibles o no razonables, Geberit podrá declinarlos, así como el cumplimiento posterior, en la medida en que el comprador no cumpla sus obligaciones de pago.
- 11.5 En caso de que, de conformidad con el apartado 12.4, Geberit decline el cumplimiento posterior o éste no se haya realizado con éxito, el comprador podrá elegir entre la reclamación de la reducción correspondiente en el precio de compra (reducción del precio) o la rescisión del contrato de conformidad con la normativa legal (anulación).
- 11.6 Las reclamaciones por defectos estarán sujetas a un periodo de prescripción de un (1) mes tras la entrega de las mercancías al comprador.
- 11.7 Las reclamaciones por defectos estarán sujetas al cumplimiento previo por parte del comprador de todas y cada una de sus obligaciones.
- 11.8 Las reclamaciones por defectos de las mercancías estarán sujetas a las limitaciones de responsabilidad indicadas en el apartado 12.
- 11.9 Las anteriores disposiciones también se aplicarán en caso de que se entreguen otras mercancías o pequeñas cantidades en lugar de las acordadas.



**12. Responsabilidad de Geberit**

- 12.1 A menos que se acuerde lo contrario, se excluirán las eventuales reclamaciones del comprador contra Geberit motivadas por cualquier causa, y más concretamente las derivadas del incumplimiento de obligaciones contractuales principales y subsidiarias, así como del reembolso de gastos o responsabilidades extracontractuales. En particular, se excluyen las reclamaciones por daños, al margen de los daños a las mercancías adquiridas, las reclamaciones por lucro cesante y las reclamaciones que no se deriven de un defecto de las mercancías entregadas.
- 12.2 Con sujeción a la ley obligatoria, en otros casos, la responsabilidad de Geberit se limitará a los daños previsibles y habituales contemplados en el contrato que no superen el importe del pedido en cuestión.
- 12.3 En caso de que se excluya o limite la responsabilidad de Geberit, esta medida también será de aplicación a sus representantes, empleados, subcontratistas y agentes comerciales.

**13. Reserva de propiedad. Avalés.**

- 13.1 Geberit conservará la propiedad de las mercancías suministradas hasta que se abone el pago total del correspondiente precio de compra y se liquiden la totalidad de las deudas pendientes por parte del comprador a Geberit (en adelante, "Mercancías Conservadas"). El comprador deberá adoptar todas las medidas necesarias para la protección de los derechos de propiedad de Geberit.
- 13.2 El comprador tan sólo podrá revender las Mercancías Conservadas en el transcurso normal de la actividad comercial y ello, con sujeción a sus términos y condiciones habituales.
- 13.3 En el momento del perfeccionamiento del contrato de venta con Geberit, el comprador cederá a Geberit todos los derechos de titularidad derivados, en el presente o en el futuro, de la reventa de las Mercancías Conservadas. Los derechos se considerarán un aval de las Mercancías Conservadas. El comprador no podría ceder de ningún otro modo dichos derechos pasivos. En la medida en que el comprador acuerde con sus clientes una relación basada en el mantenimiento permanente de una cuenta, la citada cesión hará referencia al saldo vigente en el momento en cuestión. El comprador todavía podrá cobrar los derechos pasivos de reventa de sus clientes o de terceros tras haber sido cedidos. Asimismo, la facultad de Geberit para cobrar los derechos no se verá alterada por lo anterior, sino que podrá solicitar que el comprador le informe sobre los derechos cedidos y sobre sus deudores, que le facilite toda la información por escrito que sea necesaria para el cobro y que le entregue los documentos pertinentes, así como que informe a los deudores por escrito acerca de la cesión de los derechos pasivos. No obstante, Geberit no asumirá la responsabilidad de cobrar los derechos ni la de solicitar la anterior información siempre y cuando no se produzcan los supuestos del apartado 5.5.
- 13.4 En los casos especificados en el apartado 5.5 y en caso de que el comprador incumpla las obligaciones del apartado 13.2, Geberit también podrá impedir la tramitación y la reventa de las Mercancías Conservadas con efectos inmediatos. Una declaración de rescisión del contrato por parte de Geberit también se considerará una anulación de la autorización para revender y cobrar los derechos de reventa. En estos casos, Geberit también podrá exigir la devolución inmediata de las Mercancías Conservadas por cuenta del comprador y con la exención de un derecho de reserva.
- 13.5 En caso de que no se pueda acordar con el comprador la reserva de propiedad de conformidad con la ley aplicable, se deberá considerar el establecimiento de un acuerdo en relación con un derecho de retención de las mercancías, de las mercancías tramitadas o de los derechos del precio de compra del comprador por la reventa de las mercancías. "Derecho de retención" significará que las mercancías se considerarán una garantía para Geberit hasta que el precio de compra se abone completamente y hasta que el comprador pueda tramitar o revender las mercancías, únicamente con el consentimiento de Geberit.

Geberit destaca de forma explícita el hecho de que sus productos estén protegidos por varios derechos de propiedad intelectual en otros países. En consecuencia, el comprador deberá consultar a Geberit antes de realizar las exportaciones programadas.

**15. Prohibición de cesión**

- 15.1 El comprador tan sólo podrá ceder los derechos y las deudas dimanantes de contratos de venta a terceros con el consentimiento previo de Geberit.
- 15.2 El comprador no está autorizado a retener el precio de compra en virtud de ninguna reclamación que no dimane del contrato de entrega en cuestión.

**16. Lugar de perfeccionamiento, jurisdicción y ley aplicable**

- 16.1 El lugar de perfeccionamiento de todas las obligaciones dimanantes del contrato de venta deberá ser el lugar de confirmación del pedido por Geberit S.A.U.
- 16.2 El lugar de jurisdicción para cualesquier disputas dimanantes y relacionadas con el contrato de venta deberá ser el tribunal competente en relación con el domicilio de Geberit S.A.U. De forma alternativa, Geberit también podrá entablar cualesquier procedimientos judiciales en el tribunal competente en relación con el lugar principal de actividad principal del comprador.
- 16.3 El contrato de venta estará sujeto a las leyes de España.

**17. Garantía**

- 17.1 Además de la garantía del apartado 11, Geberit garantiza, en relación con los productos y los periodos indicados a continuación, que las mercancías entregadas están libres de cualesquier defectos relativos a la producción o el material.

Sistemas de instalación (Geberit Kombifix, Geberit Duofix) y cisternas empotradas Geberit	10 años
Geberit Monolith	10 años
Tubería y accesorios Geberit HDPE	10 años
Sistema Geberit Pluvia	10 años
Tubería y accesorios Geberit Silent-PP	10 años
Tubería y accesorios Geberit Mepla	10 años
Tubería y accesorios Geberit Mapress	10 años
Cisternas vistas Geberit 121, 123, 128 y 140	10 años
Válvulas para bañera, desagües y sifones	10 años
Pulsadores Geberit	5 años
Mecanismos Geberit	5 años
Sistemas de descarga electrónicos para inodoros y urinarios	2 años
Grifos electrónicos y neumáticos para lavabos	2 años
Geberit AquaClean	2 años
Herramientas	2 años
Juntas mecanismos Geberit	2 años
Productos porcelana sanitaria	10 años
Mobiliario	2 años
Tapas y asientos	2 años
Platos de ducha acrílico	2 años
Espejos Geberit	2 años

**14. Reexportación**

- 17.2 Los periodos de garantía se iniciarán a partir de la fecha de entrega al comprador.
- 17.3 Si los defectos de producción o de los materiales se producen durante el periodo de garantía, Geberit cumplirá sus obligaciones de garantía por medio de la reparación de las mercancías defectuosas o mediante el suministro de piezas de repuesto sin gastos adicionales. Las reclamaciones adicionales contra Geberit basadas en esta garantía adicional se excluirán de forma explícita, si es posible, de conformidad con la ley aplicable.
- 17.4 En el momento del vencimiento del periodo de garantía, se excluirán todas las reclamaciones de garantía, en particular aquellas relativas a las mercancías que se hayan reparado o cambiado durante el periodo de garantía.
- 17.5 La garantía tan sólo será válida en virtud de las siguientes condiciones:
- la instalación se conforma a las normas escritas de la técnica de aplicación, según lo declarado por Geberit; y
  - las mercancías se han almacenado, instalado, mantenido y utilizado de forma correcta y profesional; y
  - las mercancías no se han modificado y, en particular, no se han retirado, cambiado ni añadido piezas; y
  - los sistemas se han fabricado únicamente con piezas originales de Geberit;
- 17.6 La garantía para el funcionamiento del sistema sifónico de evacuación para cubiertas Pluvia tan sólo será válida en virtud de las siguientes condiciones adicionales (al apartado 17.5):
- el sistema Pluvia de Geberit ha sido calculado por el personal especializado de Geberit con el programa original Pluvia de Geberit; y
  - la ejecución se corresponde con toda la información
  - geométrica del cálculo; y
  - el sistema se ha fabricado únicamente con piezas originales de Geberit (tubos de desagüe, tuberías, sistema de fijación e instalación, etc.); y
  - el montaje del sistema ha sido realizado por empresas instaladoras autorizadas por Geberit con la correspondiente acreditación en vigor; y
  - la instalación se conforma a las normas escritas de técnica de aplicación publicadas por Geberit; y
  - el sistema se ha probado siguiendo las normas y reglamentos locales; y
  - las dimensiones del sistema instalado se han comprobado y comparado con el diseño y el cálculo inicial; y
  - la cubierta se ha construido de conformidad con las normas locales de conocimiento de construcción general; y
  - la cubierta debe disponer de tubos de desagüe directos de emergencia diseñados en relación con los volúmenes de exceso de agua previstos; y
  - el cálculo estático de la estructura de la cubierta incluye una carga máxima de agua, hasta el nivel de desbordamiento; y
  - el cálculo de la cubierta se basa en las normas locales y en las condiciones e intensidad de la lluvia; y
  - el flujo libre de agua en los tubos de desagüe sobre la cubierta se comprueba de forma periódica, al menos una vez al mes y después de lluvias o tormentas intensas.
- 17.7 Geberit no asumirá ninguna garantía en relación con la instalación del sistema Pluvia.
- 17.8 Siempre y cuando se demuestre que el sistema Pluvia correctamente instalado no funciona y que se cumplen todas las condiciones de garantía anteriores, Geberit cumplirá sus obligaciones de garantía mediante la reparación del Sistema Pluvia sin gastos adicionales. Se excluirán expresamente cualesquier reclamaciones adicionales del comprador contra Geberit basadas en su garantía adicional.

## 18. Independencia de las cláusulas

La invalidez o el carácter no ejecutable de cualesquier disposiciones de las condiciones anteriores no afectarán a la validez o fuerza ejecutoria del resto de disposiciones de las presentes condiciones.



## Índice de referencias

Referencia	PVP (€)	UMV	Página	Referencia	PVP (€)	UMV	Página
109.790.00.1	151.20	1 ud.	56	115.080.KN.1	147.10	1 ud.	82
110.001.00.1	260.00	1 ud.	44	115.081.GH.1	424.40	1 ud.	83
110.011.00.1	260.00	1 ud.	45	115.081.SI.1	424.40	1 ud.	83
110.020.00.1	260.00	1 ud.	46	115.081.SJ.1	438.00	1 ud.	83
110.374.00.5	230.00	1 ud.	43	115.081.SQ.1	438.00	1 ud.	83
110.793.00.1	245.00	1 ud.	43	115.082.00.1	121.00	1 ud.	83
111.003.00.1	325.00	1 ud.	16	115.082.SI.1	163.80	1 ud.	83
111.013.00.1	18.00	1 ud.	36	115.084.FW.1	451.70	1 ud.	101
111.030.00.1	325.00	1 ud.	17	115.084.SI.1	383.20	1 ud.	101
111.060.00.1	325.00	1 ud.	18	115.084.SJ.1	383.20	1 ud.	101
111.064.00.1	44.30	1 ud.	37	115.084.SQ.1	383.20	1 ud.	101
111.350.00.5	387.20	1 ud.	13	115.085.JQ.1	173.30	1 ud.	81
111.374.00.5	290.00	1 ud.	12	115.085.KH.1	147.10	1 ud.	81
111.375.00.5	560.10	1 ud.	14	115.085.KJ.1	111.90	1 ud.	81
111.432.00.2	137.70	1 ud.	21	115.085.KK.1	122.20	1 ud.	81
111.487.00.2	143.60	1 ud.	22	115.085.KL.1	122.20	1 ud.	81
111.493.00.1	195.10	1 ud.	23	115.085.KM.1	121.00	1 ud.	81
111.512.00.2	213.00	1 ud.	25	115.085.KN.1	147.10	1 ud.	81
111.535.00.1	252.60	1 ud.	26	115.086.21.1	128.80	1 ud.	83
111.537.00.2	213.00	1 ud.	26	115.086.GH.1	128.80	1 ud.	83
111.551.00.1	293.70	1 ud.	20	115.087.00.1	150.60	1 ud.	84
111.556.00.1	355.00	1 ud.	21	115.088.00.1	189.90	1 ud.	84
111.558.00.1	348.30	1 ud.	23	115.201.11.1	262.60	1 ud.	144
111.561.00.1	421.80	1 ud.	24	115.211.CD.1	562.00	1 ud.	145
111.581.00.1	398.10	1 ud.	33	115.211.TD.1	562.00	1 ud.	145
111.589.00.1	370.70	1 ud.	32	115.211.TF.1	562.00	1 ud.	145
111.593.00.1	352.10	1 ud.	34	115.620.00.1	305.00	1 ud.	75
111.616.00.1	289.30	1 ud.	28	115.620.FW.1	385.00	1 ud.	75
111.617.00.1	333.90	1 ud.	31	115.620.SI.1	330.00	1 ud.	75
111.676.00.1	305.70	1 ud.	29	115.620.SJ.1	334.00	1 ud.	75
111.686.00.1	214.00	1 ud.	30	115.620.SQ.1	334.00	1 ud.	75
111.791.00.1	325.00	1 ud.	15	115.625.00.1	305.60	1 ud.	75
111.815.00.1	21.60	8 ud.	36	115.625.FW.1	400.00	1 ud.	75
111.847.00.1	44.70	1 ud.	38	115.625.SI.1	337.00	1 ud.	75
111.848.00.1	38.90	1 ud.	37	115.625.SJ.1	337.00	1 ud.	75
111.855.00.1	42.00	15 ud.	8	115.625.SQ.1	342.20	1 ud.	75
111.863.00.1	320.00	1 ud.	39	115.630.FW.1	451.70	1 ud.	99
111.868.00.1	75.00	1 ud.	36	115.630.SI.1	383.20	1 ud.	99
115.050.21.1	334.70	1 ud.	77	115.630.SJ.1	383.20	1 ud.	99
115.050.BZ.1	327.30	1 ud.	77	115.630.SQ.1	383.20	1 ud.	99
115.052.21.1	334.70	1 ud.	78	115.635.FW.1	451.70	1 ud.	99
115.052.BZ.1	327.30	1 ud.	78	115.635.SI.1	383.20	1 ud.	99
115.062.21.1	69.50	1 ud.	76	115.635.SJ.1	383.20	1 ud.	99
115.062.BZ.1	62.00	1 ud.	76	115.635.SQ.1	383.20	1 ud.	99
115.063.21.1	69.50	1 ud.	76	115.640.GH.1	393.80	1 ud.	73
115.063.BZ.1	62.00	1 ud.	76	115.640.SI.1	393.80	1 ud.	73
115.080.JQ.1	173.30	1 ud.	82	115.640.SJ.1	406.60	1 ud.	73
115.080.KH.1	147.10	1 ud.	82	115.640.SQ.1	406.60	1 ud.	73
115.080.KJ.1	108.80	1 ud.	82	115.641.21.1	128.80	1 ud.	74
115.080.KK.1	122.20	1 ud.	82	115.641.GH.1	124.80	1 ud.	74
115.080.KL.1	122.20	1 ud.	82	115.650.00.1	434.50	1 ud.	66
115.080.KM.1	122.20	1 ud.	82	115.650.JM.1	547.00	1 ud.	66

Referencia	PVP (€)	UMV	Página	Referencia	PVP (€)	UMV	Página
115.650.JV.1	547.00	1 ud.	66	115.770.11.5	57.60	1 ud.	62
115.650.JX.1	754.40	1 ud.	66	115.770.21.5	80.50	1 ud.	62
115.650.SI.1	486.10	1 ud.	66	115.770.46.5	80.50	1 ud.	62
115.650.SJ.1	486.10	1 ud.	66	115.770.DT.5	270.00	1 ud.	62
115.651.00.1	434.50	1 ud.	67	115.770.DW.5	71.30	1 ud.	62
115.651.JM.1	547.00	1 ud.	67	115.770.JQ.5	96.20	1 ud.	62
115.651.JV.1	547.00	1 ud.	67	115.770.KA.5	88.70	1 ud.	62
115.651.JX.1	754.40	1 ud.	67	115.787.SN.5	172.30	1 ud.	63
115.651.SI.1	486.10	1 ud.	67	115.788.00.2	207.00	1 ud.	70
115.651.SJ.1	486.10	1 ud.	67	115.788.11.2	198.40	1 ud.	70
115.652.00.1	434.50	1 ud.	68	115.788.21.2	306.40	1 ud.	70
115.652.JM.1	547.00	1 ud.	68	115.788.DW.2	198.40	1 ud.	70
115.652.JV.1	547.00	1 ud.	68	115.788.GH.2	306.40	1 ud.	70
115.652.JX.1	754.40	1 ud.	68	115.788.JM.2	319.50	1 ud.	70
115.652.SI.1	486.10	1 ud.	68	115.788.JV.2	319.50	1 ud.	70
115.652.SJ.1	486.10	1 ud.	68	115.788.JX.2	526.90	1 ud.	70
115.670.00.2	434.50	1 ud.	71	115.788.SD.2	258.60	1 ud.	70
115.670.11.2	434.50	1 ud.	71	115.788.SQ.2	258.60	1 ud.	70
115.670.DW.2	434.50	1 ud.	71	115.788.TG.2	258.60	1 ud.	70
115.670.JM.2	547.00	1 ud.	71	115.831.00.1	72.00	1 ud.	218
115.670.JV.2	547.00	1 ud.	71	115.856.SN.1	657.00	1 ud.	93
115.670.JX.2	754.40	1 ud.	71	115.860.00.1	195.00	1 ud.	218
115.671.00.2	434.50	1 ud.	72	115.861.00.1	95.00	1 ud.	106
115.671.11.2	434.50	1 ud.	72	115.863.SN.5	479.10	1 ud.	91
115.671.DW.2	434.50	1 ud.	72	115.882.01.1	146.30	1 ud.	64
115.671.JM.2	547.00	1 ud.	72	115.882.11.1	89.80	1 ud.	64
115.671.JV.2	547.00	1 ud.	72	115.882.14.1	123.20	1 ud.	64
115.671.JX.2	754.40	1 ud.	72	115.882.16.1	146.30	1 ud.	64
115.672.00.2	434.50	1 ud.	73	115.882.DW.1	106.70	1 ud.	64
115.672.11.2	434.50	1 ud.	73	115.882.JQ.1	137.20	1 ud.	64
115.672.DW.2	434.50	1 ud.	73	115.882.JT.1	123.20	1 ud.	64
115.672.JM.2	547.00	1 ud.	73	115.882.KH.1	102.60	1 ud.	64
115.672.JV.2	547.00	1 ud.	73	115.882.KJ.1	71.10	1 ud.	64
115.672.JX.2	754.40	1 ud.	73	115.882.KK.1	85.90	1 ud.	64
115.696.00.1	150.60	1 ud.	80	115.882.KL.1	85.90	1 ud.	64
115.697.00.1	189.90	1 ud.	80	115.882.KM.1	85.90	1 ud.	64
115.720.21.1	310.00	1 ud.	162	115.882.KN.1	102.60	1 ud.	64
115.721.21.1	385.00	1 ud.	162	115.882.SN.1	151.60	1 ud.	64
115.758.14.5	195.70	1 ud.	63	115.883.01.1	165.00	1 ud.	69
115.758.JQ.5	127.40	1 ud.	63	115.883.11.1	107.00	1 ud.	69
115.758.JT.5	195.70	1 ud.	63	115.883.14.1	141.00	1 ud.	69
115.758.KH.5	100.30	1 ud.	63	115.883.16.1	165.00	1 ud.	69
115.758.KJ.5	69.70	1 ud.	63	115.883.DW.1	125.30	1 ud.	69
115.758.KK.5	88.70	1 ud.	63	115.883.JQ.1	153.60	1 ud.	69
115.758.KL.5	88.70	1 ud.	63	115.883.JT.1	141.00	1 ud.	69
115.758.KM.5	88.70	1 ud.	63	115.883.KH.1	117.10	1 ud.	69
115.758.KN.5	103.50	1 ud.	63	115.883.KJ.1	88.90	1 ud.	69
115.758.SN.5	151.10	1 ud.	63	115.883.KK.1	104.10	1 ud.	69
115.764.FW.1	128.00	1 ud.	79	115.883.KL.1	104.10	1 ud.	69
115.766.00.1	110.50	1 ud.	79	115.883.KM.1	104.60	1 ud.	69
115.766.SI.1	150.60	1 ud.	79	115.883.KN.1	117.10	1 ud.	69
115.768.11.1	47.10	1 ud.	79	115.884.00.1	207.00	1 ud.	65
115.768.21.1	64.80	1 ud.	79	115.884.JM.1	319.50	1 ud.	65
115.768.46.1	64.80	1 ud.	79	115.884.JV.1	319.50	1 ud.	65



Referencia	PVP (€)	UMV	Página	Referencia	PVP (€)	UMV	Página
115.884.JX.1	526.90	1 ud.	65	116.021.46.5	598.60	1 ud.	135
115.884.SI.1	248.00	1 ud.	66	116.025.KH.1	659.50	1 ud.	136
115.884.SJ.1	248.00	1 ud.	66	116.025.KJ.1	669.80	1 ud.	136
115.884.TG.1	258.60	1 ud.	66	116.025.KK.1	669.80	1 ud.	136
115.889.SN.1	172.50	1 ud.	65	116.025.KL.1	669.80	1 ud.	136
115.890.SN.5	641.30	1 ud.	88	116.025.KM.1	659.50	1 ud.	136
115.893.14.1	191.50	1 ud.	70	116.025.KN.1	669.80	1 ud.	136
115.893.45.1	2017.10	1 ud.	70	116.025.SN.1	630.90	1 ud.	136
115.893.JT.1	191.50	1 ud.	70	116.026.GH.1	764.40	1 ud.	138
115.893.KJ.1	151.90	1 ud.	70	116.026.QB.1	1019.20	1 ud.	138
115.893.KX.1	195.40	1 ud.	70	116.026.QD.1	1019.20	1 ud.	138
115.893.KY.1	195.40	1 ud.	70	116.026.QF.1	1019.20	1 ud.	138
115.899.KH.1	71.50	1 ud.	85	116.027.KH.1	682.70	1 ud.	137
115.899.KJ.1	50.10	1 ud.	85	116.027.KJ.1	682.70	1 ud.	137
115.899.KN.1	68.50	1 ud.	85	116.027.KM.1	682.70	1 ud.	137
115.906.SN.1	583.30	1 ud.	89	116.027.KN.1	682.70	1 ud.	137
115.907.KH.1	547.50	1 ud.	90	116.027.KX.1	682.70	1 ud.	137
115.907.KJ.1	547.50	1 ud.	90	116.036.QB.1	1019.20	1 ud.	139
115.907.KK.1	547.50	1 ud.	90	116.036.QD.1	1019.20	1 ud.	139
115.907.KL.1	547.50	1 ud.	90	116.036.QF.1	1019.20	1 ud.	139
115.907.KM.1	547.50	1 ud.	90	116.040.11.1	64.30	1 ud.	102
115.907.KN.1	547.50	1 ud.	90	116.040.21.1	72.50	1 ud.	102
115.907.SN.1	583.30	1 ud.	90	116.040.46.1	75.00	1 ud.	102
115.918.00.1	110.00	1 ud.	105	116.041.11.1	64.30	1 ud.	103
115.939.00.1	113.90	1 ud.	105	116.041.21.1	75.00	1 ud.	103
115.947.00.1	145.00	1 ud.	104	116.041.46.1	75.00	1 ud.	103
116.001.00.1	88.20	1 ud.	145	116.042.11.1	69.70	1 ud.	96
116.005.00.1	110.30	1 ud.	146	116.042.21.1	80.40	1 ud.	96
116.011.11.5	170.90	1 ud.	140	116.042.46.1	80.40	1 ud.	96
116.011.21.5	170.90	1 ud.	140	116.043.11.1	69.70	1 ud.	97
116.011.46.5	170.90	1 ud.	140	116.043.21.1	80.40	1 ud.	97
116.015.KH.1	210.00	1 ud.	141	116.043.46.1	80.40	1 ud.	97
116.015.KJ.1	210.00	1 ud.	141	116.046.11.1	69.70	1 ud.	103
116.015.KK.1	210.00	1 ud.	141	116.047.11.1	69.70	1 ud.	104
116.015.KL.1	210.00	1 ud.	141	116.048.11.1	75.00	1 ud.	96
116.015.KM.1	210.00	1 ud.	141	116.049.11.1	75.00	1 ud.	97
116.015.KN.1	210.00	1 ud.	141	116.051.GH.1	193.30	1 ud.	102
116.015.SN.1	214.20	1 ud.	141	116.051.KA.1	97.30	1 ud.	102
116.016.00.1	310.30	1 ud.	144	116.051.KT.1	97.30	1 ud.	102
116.016.00.5	304.50	1 ud.	143	116.051.KV.1	97.30	1 ud.	102
116.016.11.5	304.50	1 ud.	143	116.052.21.1	109.40	1 ud.	101
116.016.DW.5	304.50	1 ud.	143	116.053.GH.1	193.30	1 ud.	100
116.016.GH.5	433.80	1 ud.	143	116.053.KA.1	97.30	1 ud.	100
116.016.SD.5	365.40	1 ud.	143	116.053.KT.1	97.30	1 ud.	100
116.016.SE.5	365.40	1 ud.	143	116.053.KV.1	97.30	1 ud.	100
116.016.SQ.5	365.40	1 ud.	143	116.054.21.1	109.40	1 ud.	100
116.017.KH.1	210.10	1 ud.	142	116.055.KH.1	104.50	1 ud.	98
116.017.KJ.1	210.10	1 ud.	142	116.055.KJ.1	93.80	1 ud.	98
116.017.KK.1	210.10	1 ud.	142	116.055.KK.1	147.40	1 ud.	98
116.017.KL.1	210.10	1 ud.	142	116.055.KM.1	104.50	1 ud.	98
116.017.KM.1	210.10	1 ud.	142	116.055.KN.1	104.50	1 ud.	98
116.017.KN.1	210.10	1 ud.	142	116.056.KH.1	104.50	1 ud.	98
116.021.11.5	598.60	1 ud.	135	116.056.KJ.1	93.80	1 ud.	98
116.021.21.5	598.60	1 ud.	135	116.056.KK.1	147.40	1 ud.	98



Referencia	PVP (€)	UMV	Página	Referencia	PVP (€)	UMV	Página
116.056.KM.1	104.50	1 ud.	98	150.713.21.1	180.90	1 ud.	200
116.056.KN.1	104.50	1 ud.	98	150.765.21.1	86.30	1 ud.	201
116.059.00.1	21.10	1 ud.	147	150.766.21.1	110.30	1 ud.	202
116.059.SN.1	63.30	1 ud.	147	150.767.21.1	110.30	1 ud.	201
116.069.FW.1	84.10	1 ud.	146	150.824.21.1	48.20	1 ud.	198
116.070.00.1	447.50	1 ud.	127	150.825.21.1	49.50	1 ud.	199
116.071.00.1	422.60	1 ud.	133	151.034.21.1	37.20	10 ud.	207
116.072.00.1	1235.70	1 ud.	129	151.035.21.1	37.20	10 ud.	207
116.074.00.1	1493.10	1 ud.	131	151.108.11.1	12.70	20 ud.	206
116.080.00.1	617.90	1 ud.	128	151.108.21.1	37.60	20 ud.	206
116.081.00.1	592.10	1 ud.	133	151.113.11.1	23.70	20 ud.	206
116.082.00.1	1364.40	1 ud.	130	151.116.11.1	38.40	1 ud.	207
116.084.00.1	1621.80	1 ud.	132	151.117.11.1	36.80	25 ud.	207
116.090.SG.1	997.50	1 ud.	92	151.120.11.1	63.80	1 ud.	208
116.090.SM.1	997.50	1 ud.	92	151.120.21.1	78.10	1 ud.	208
116.092.SG.1	997.50	1 ud.	94	151.470.11.1	22.90	10 ud.	206
116.092.SM.1	997.50	1 ud.	94	152.018.00.1	65.60	1 ud.	208
116.130.00.1	160.70	1 ud.	168	152.170.16.1	11.80	5 ud.	211
116.162.21.1	589.00	1 ud.	154	152.234.11.1	19.10	1 ud.	215
116.166.21.1	856.80	1 ud.	158	152.234.21.1	25.20	1 ud.	215
116.172.21.1	589.00	1 ud.	156	152.434.16.1	7.40	1 ud.	119
116.176.21.1	856.80	1 ud.	160	152.441.46.1	38.50	1 ud.	210
116.182.21.1	440.80	1 ud.	155	152.465.00.1	12.70	10 ud.	213
116.186.21.1	708.50	1 ud.	159	152.489.16.1	9.70	1 ud.	147
116.192.21.1	440.80	1 ud.	157	152.768.11.1	30.00	10 ud.	215
116.196.21.1	708.50	1 ud.	161	152.950.11.1	20.90	1 ud.	209
116.282.21.1	521.10	1 ud.	163	152.957.11.1	17.00	1 ud.	213
116.286.21.1	788.80	1 ud.	165	152.958.11.1	28.00	1 ud.	214
116.292.21.1	521.10	1 ud.	164	154.020.00.1	162.20	1 ud.	175
116.296.21.1	788.80	1 ud.	166	154.036.00.1	20.30	1 ud.	175
116.425.11.1	41.20	1 ud.	167	154.053.00.1	80.40	1 ud.	184
116.426.11.1	82.40	1 ud.	167	154.152.00.1	179.90	1 ud.	178
118.003.11.1	8.10	10 ud.	119	154.153.00.1	77.20	1 ud.	178
118.026.11.1	17.00	10 ud.	56	154.260.11.1	648.80	1 ud.	173
118.026.21.1	23.80	10 ud.	56	154.262.11.1	766.20	1 ud.	173
119.504.11.1	29.10	1 ud.	120	154.270.11.1	648.80	1 ud.	173
119.610.11.1	15.90	10 ud.	118	154.271.11.1	766.20	1 ud.	173
119.611.16.1	100.80	1 ud.	119	154.280.11.1	766.20	1 ud.	173
119.703.16.1	40.50	1 ud.	147	154.310.00.1	24.20	1 ud.	185
119.704.16.1	20.90	1 ud.	148	154.311.00.1	134.00	1 ud.	185
123.701.11.1	111.80	1 ud.	117	154.312.00.1	134.00	1 ud.	185
128.006.11.5	192.20	1 ud.	117	154.335.11.1	68.70	1 ud.	191
128.309.11.5	140.00	1 ud.	116	154.335.21.1	87.90	1 ud.	191
128.317.11.5	140.00	1 ud.	116	154.336.FW.1	109.90	1 ud.	190
136.915.21.1	24.50	35 ud.	111	154.337.FW.1	137.40	1 ud.	191
140.314.11.1	136.60	1 ud.	118	154.338.00.1	84.90	1 ud.	192
150.247.00.1	49.40	1 ud.	202	154.339.00.1	137.40	1 ud.	192
150.265.21.1	15.40	1 ud.	205	154.340.FW.1	109.90	1 ud.	192
150.265.46.1	24.60	1 ud.	205	154.341.FW.1	141.80	1 ud.	192
150.552.21.1	52.30	1 ud.	204	154.342.00.1	109.90	1 ud.	191
150.583.21.1	50.40	1 ud.	205	154.440.39.1	536.70	1 ud.	182
150.684.21.1	37.50	10 ud.	203	154.440.KS.1	536.70	1 ud.	182
150.689.21.1	37.50	10 ud.	204	154.440.QC.1	536.70	1 ud.	182
150.712.21.1	173.40	1 ud.	199	154.441.39.1	691.80	1 ud.	182



Referencia	PVP (€)	UMV	Página	Referencia	PVP (€)	UMV	Página
154.441.KS.1	691.80	1 ud.	182	457.686.00.1	215.60	1 ud.	50
154.441.QC.1	691.80	1 ud.	182	457.872.26.1	41.10	5 ud.	51
154.450.00.1	256.90	1 ud.	179				
154.450.KS.1	256.90	1 ud.	179				
154.451.00.1	385.30	1 ud.	179				
154.451.KS.1	385.30	1 ud.	179				
154.453.00.1	494.70	1 ud.	179				
154.453.KS.1	494.70	1 ud.	179				
154.455.00.1	234.20	1 ud.	180				
154.456.00.1	321.10	1 ud.	180				
154.456.KS.1	321.10	1 ud.	180				
154.457.00.1	475.20	1 ud.	180				
154.457.KS.1	475.20	1 ud.	180				
154.458.00.1	361.60	1 ud.	181				
154.459.00.1	522.30	1 ud.	181				
154.460.00.1	270.40	1 ud.	174				
154.462.00.1	309.00	1 ud.	174				
154.470.00.1	270.40	1 ud.	174				
154.471.00.1	309.00	1 ud.	174				
154.480.00.1	309.00	1 ud.	174				
156.050.00.1	15.00	10 ud.	39				
240.938.00.1	31.80	10 ud.	85				
241.831.00.1	80.50	1 ud.	106				
241.993.21.1	24.10	1 ud.	209				
242.018.00.1	7.50	10 ud.	121				
242.309.00.1	92.30	1 ud.	38				
242.313.00.1	1.90	30 ud.	112				
243.168.00.1	11.90	1 ud.	74				
243.272.00.1	39.90	1 ud.	57				
243.625.00.1	8.00	1 ud.	167				
243.635.00.1	8.00	1 ud.	167				
243.636.00.1	8.00	1 ud.	167				
243.637.00.1	8.00	1 ud.	167				
243.638.00.1	8.00	1 ud.	167				
243.970.00.1	44.10	1 ud.	86				
243.971.00.1	60.00	1 ud.	86				
244.120.00.1	20.00	1 ud.	86				
244.184.00.1	5.00	1 ud.	85				
244.999.00.1	27.20	1 ud.	106				
281.000.00.1	18.10	10 ud.	110				
281.001.00.1	22.00	56 ud.	110				
282.302.21.2	39.00	18 ud.	111				
283.308.21.2	62.70	12 ud.	112				
388.351.29.1	54.10	1 ud.	212				
388.352.29.1	14.70	1 ud.	212				
388.353.29.1	22.40	1 ud.	211				
388.402.00.1	14.10	1 ud.	212				
405.012.00.1	109.00	1 ud.	210				
405.116.00.1	109.00	1 ud.	210				
457.408.00.5	130.40	1 ud.	47				
457.536.00.1	336.90	1 ud.	51				
457.606.00.1	286.10	1 ud.	49				
457.608.00.5	135.10	1 ud.	47				
457.611.00.1	286.80	1 ud.	49				

**Geberit S.A.U.**  
**Plaza Europa, 2-4, 6ª Planta**  
**08902 L'Hospitalet de Llobregat**

**Av. de Burgos, 17, 5ª Planta**  
**28036 Madrid**

**Tel. 900 23 24 25**  
**Fax 934 78 34 71**  
**info.iberia@geberit.com**

**[www.geberit.es](http://www.geberit.es)**

---

Sujeto a cambios sin previo aviso. La información que contiene este documento debe ser entendida como una descripción general de las diversas opciones técnicas disponibles.  
Las especificaciones concretas de cada producto tienen que ser detalladas individualmente al cierre de cada proyecto, contrato o pedido.

ES-000.000.01.2 © 02.2020 Geberit S.A.U.