

LAUFEN

Bathroom Culture since 1892  www.laufen.com

LISTA DE PRECIOS

Precios de venta al público sugeridos en Euros. En vigor desde el 15 de abril de 2018

2018

SANITARIOS | MUEBLES DE BAÑO
WELLNESS | GRIFERÍA | ACCESORIOS

ES

SANITARIOS DE PORCELANA - INFORMACION IMPORTANTE

Porcelana sanitaria

Es un material con cuerpo blanco, sinterizado y denso, recubierto con un esmalte blanco o de color.

Sanitarios de porcelana

No les afectan las tensiones térmicas por agua caliente o fría. Los esmaltes son resistentes al rayado, inalterables a la luz y resistentes al envejecimiento. Soportan los ácidos y disolventes contenidos en la mayoría de productos de limpieza que normalmente se utilizan en el hogar. Entre estos no están el ácido fluorhídrico ni sus compuestos.

Instrucciones para el cuidado

El esmalte cerámico es resistente a los ácidos y disolventes contenidos en la mayoría de artículos de higiene personal, cosméticos, etc. Para eliminar los residuos de estos agentes seguir las instrucciones del fabricante de estos productos. Para las piezas no cerámicas como asientos, metal, etc. utilice productos de limpieza no abrasivos.

Si los aparatos sanitarios con sifón cerámico (WC, urinarios, etc.) están expuestos a heladas, se debe agregar al agua en el sifón un anticongelante adecuado de forma preventiva.

LCC recomendaciones de limpieza

Utilice sólo productos de limpieza suaves (por ejemplo de limpieza de uso general) para limpiar la superficie, ya que la mayoría de la suciedad y los depósitos de agua dura se arrastran con el agua. Las sustancias agresivas como líquidos desatascadores y líquidos o polvos de fregar puede dañar el recubrimiento LCC.

Tolerancias

Las medidas, pesos y colores están sujetos a las tolerancias habituales de la cerámica. Observar las desviaciones de las medidas debido a la fabricación frente a las medidas indicadas en el catálogo.

El fabricante se reserva el derecho a modificar la construcción y los detalles.

Colores

La iluminación tiene una influencia sustancial para juzgar la identidad del color. Nos gustaría que considere que, incluso con la misma iluminación y la misma distancia de la fuente de luz, por la diversidad del modelo y por la sombra, se puede producir la impresión subjetiva de los diferentes matices de color. Este efecto será incluso mayor cuando se encuentran diferentes materiales.

Lavabos

En general las fijaciones no se suministran con los lavabos murales ya que no tenemos control sobre la superficie a la que se fijan. Se debe considerar la forma, el tamaño y el peso, junto con la composición del material de la pared, para garantizar que se utilizan las fijaciones correctas y que el lavabo es instalado de forma segura.

LISTA DE SIMBOLOS UTILIZADOS

- - un orificio para grifería
- - dos orificios para grifería (con mando separado del caño)
- - tres orificios para grifería
- - sin orificio para grifería

xxx Color (a la hora de realizar un pedido sustituir "xxx" por los tres dígitos del color deseado)

CERTIFICADOS / CALIDAD / ECOLOGIA

FABRICAS

Todas nuestras fábricas tienen la certificación ISO 9001.

Nuestras dos fábricas en Austria poseen además la certificación ISO 14001 verificado por EMAS. La eficiencia de estas plantas de producción fue galardonada con el Premio Europeo de Medio Ambiente por sus logros sobresalientes en el año 2007.



Desde 1998 LAUFEN controla con criterios medioambientales a nuestros proveedores y los puntos clave internos de entrada, salida, materias primas, recursos y energía para mejorar el equilibrio del medio ambiente.



PRODUCTOS

Todos nuestros productos se ajustan a la norma CE y la mayoría también han sido probados y aprobados por varias oficinas de control externas con el fin de garantizar productos funcionales y de alta calidad.

Laufen también ofrece productos con especificaciones especiales para diversos requerimientos del mercado.



AHORRO DE AGUA

Laufen mejora de manera constante el consumo de agua en diferentes productos.

- Uninario Lema 0-litros
- cisternas con descarga parcial de volumen 4.5/3 litros
- cartucho Ecototal para grifos

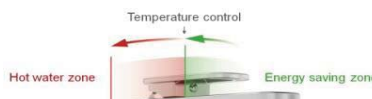

CONTENIDOS

Información importante	2
Lista de símbolos	2
Presentación de la compañía	4
Tabla de colores - cerámica	12
Tabla de colores - muebles	12
Novedades de productos	13
Cancelación de productos	15
Índice numérico por referencia	16
Formularios para pedidos especiales	207

SANITARIOS

LUXURY LINE

RIVA showerToilet	23
ILBAGNO ALESSI One	24
ILBAGNO ALESSI dOt	27
Sonar	28
Palomba	29
Kartell by Laufen	32

PREMIUM LINE

INO	38
VAL	39
Living SaphirKeramik	42
Living Square	43
Living City	45
Lb³ Classic	47
Palace	50

PROFESSIONAL LINE

Laufen Pro S	54
Laufen Pro A	59
Laufen Pro B	63
florakids	69
Urinarios	70
Productos Especiales	74
Hospital y especial discapacitados	75
LIS: Sistemas de Instalación Laufen	77

MOBILIARIO

ILBAGNO ALESSI One	83
Boutique	86
Palomba	88
Kartell by Laufen	91
INO	95
Space	96
Base para VAL	98
Laufen Pro S	99
Base para Laufen Pro S	101
Columnas Base	104
Laufen Pro	105
florakids	106
Mueble Case para Living Square	107
Mueble Case para Living City	108
Mueble Case para Palace	109
Encimeras Case	111
Espejos frame 25	112
Camerinos frame 25	114
Camerinos Base	115

PLATOS DE DUCHA Y BAÑERAS

Platos de ducha de Marbond (gel coat)	119
Platos de ducha Kartell by Laufen (solid surface)	119
Platos de ducha Platina e Indura (de acero 3,5 mm)	120
Platos de ducha Laufen Solutions (acrílico)	121
Platos de ducha Merano (cerámicos)	122
Bañeras INO , VAL y SONAR	123
Bañeras ILBAGNO ALESSI One	124
Bañeras Palomba	125
Bañeras Kartell by Laufen	127
Bañeras Laufen Pro (acrílicas)	128
Bañeras Laufen Solutions (acrílicas)	133
Bañeras Laufen Pro (de acero 3'5mm)	140
Bañeras Ppalladium (de acero 3'5mm)	141

PROGRAMA DUCHA Y GRIFERIA

Teleduchas, Rociadores, Columnas, Termostáticos	146
Kartell by Laufen	153
Val	156
Quadriga	157
City Plus	158
City Pro S y City Pro S	160
TwinTherm y City Therm	164
Twin tronic y Curve tronic	165
Twin Prime	166
Twin Prime Pin	168
Twin Plus	170
Twin Pro	172
Curve Prime	173
Curve Plus	175
Curve Pro	177
Liberty Plus	178

ACCESORIOS y ESPEJOS

Espejos frame 25	112
Accesorios Kartell by Laufen	181
Accesorios Universal	184
Repuestos y accesorios	185

RESUMEN DE LAVABOS NO MURALES

Lavabos exentos	199
Lavabos bol	199
Lavabos sobre encimera	202
Lavabos encastrados	205
Lavabos semiencastrados	205
Lavabos bajoencimera	206

LA EMPRESA

LAUFEN representa el "swissness", la calidad y el diseño, ofreciendo soluciones integrales para el cuarto de baño en todo el mundo.

LAUFEN EN CIFRAS

Laufen Bathrooms es una empresa suiza especializada en soluciones para el segmento premium del cuarto de baño. Su sede se encuentra en Laufen, cerca de Basilea. Integrada en el grupo Roca desde 1999, Laufen gestiona 7 plantas de producción en Europa central, 2500 empleados y oficinas en 44 países.



1 Palomba Collection, 2012
2 Living Square, SaphirKeramik, 2013

EL CUARTO DE BAÑO COMO ESPACIO VITAL

En una simbiosis de diseño, calidad y funcionalidad se revela la personalidad de la tradicional marca suiza. Como marca Premium bajo el nombre del grupo ROCA, LAUFEN es uno de los fabricantes más importantes en el ámbito internacional y cuenta con una red de distribución global.

El principal campo de actividad de la empresa es el conocimiento referente a la fabricación de cerámica. Desde hace 125 años se procesa bajo la marca LAUFEN el material moldeable más antiguo del mundo hasta convertirlo en productos sanitarios innovadores, en instalaciones de última generación y con la precisión legendaria de la industria suiza. Partiendo de la fabricación de cerámica, los conocimientos se han extendido al cuarto de baño completo, que LAUFEN elabora con un diseño sofisticado.

Lo que hace únicos a los productos de LAUFEN a primera vista es el diseño Suizo, concebido como unión de dos importantes corrientes creativas: diseño emocional italiano procedente del sur, en combinación con la pureza y la precisión de la tradición del diseño del norte.

Para LAUFEN, la calidad integra dos componentes: por un lado, los conocimientos de la técnica de elaboración y por otro, la elevada utilidad práctica que el cliente descubre en el cuarto de baño ya terminado.

Como empresa suiza fabricante de productos respetuosos con el preciado recurso del agua, LAUFEN demuestra su compromiso con la protección de los recursos naturales y apuesta por una producción respetuosa con el medio ambiente.



1



2

- 1 El primer lavabo exento de una pieza, ILBAGNOALESSI One, 2001
- 2 El LAUFEN Forum es un símbolo arquitectónico de 6.500 metros cúbicos, un centro de exposición para visitantes diseñado por los arquitectos afincados en Basilea Nissen & Wentzlaff fotografía de Maurizio Marcato.

DESDE LA FUNDACIÓN HASTA LIDERAR EL MERCADO MUNDIAL

Cuando se fundó la empresa LAUFEN en Suiza en 1892, las condiciones sanitarias distaban mucho de los estándares y comodidades actuales. Estándares a los que precisamente LAUFEN contribuyó, como único fabricante de sanitarios de porcelana que produce exclusivamente en Europa.

Algunas de las plantas de producción que hoy pertenecen a la empresa tienen una historia que se remonta aún más allá en el tiempo. En torno a 1878, la pionera en fabricación mecánica de cerámica sanitaria era una planta de producción de la monarquía austríaca. No sólo la tradición, sino también la buena consolidación de las diferentes plantas de fabricación europeas en sus mercados nacionales en Suiza, Austria y la República Checa han aportado seguridad a la base de calidad de la empresa LAUFEN. LAUFEN tiene hoy el mismo objetivo que entonces: ser líder en tecnología, servicio y diseño. Ya en la década de los 80, LAUFEN inventó en Suiza una tecnología más eficiente de colado por presión en el ámbito del procesamiento de la cerámica, alcanzando así un éxito duradero en cuanto a la fabricación industrial se refiere. Del mismo modo, es importante para LAUFEN el perfeccionamiento continuo en el ámbito del diseño: Los inodoros suspendidos y los lavabos exentos, por ejemplo, han hecho posible una nueva estética.

En la actualidad, LAUFEN ha ampliado su experiencia y su catálogo de: cerámica, bañeras, muebles y accesorios, al campo de la grifería. En 1854 Charles Kugler fundó en Lausana una pequeña empresa de productos de latón. En el año 1863 se fabricaron en este lugar las primeras llaves de agua y de gas de Suiza. Desde 2009, en una nueva y moderna fábrica se producen griferías en la localidad de Laufen.

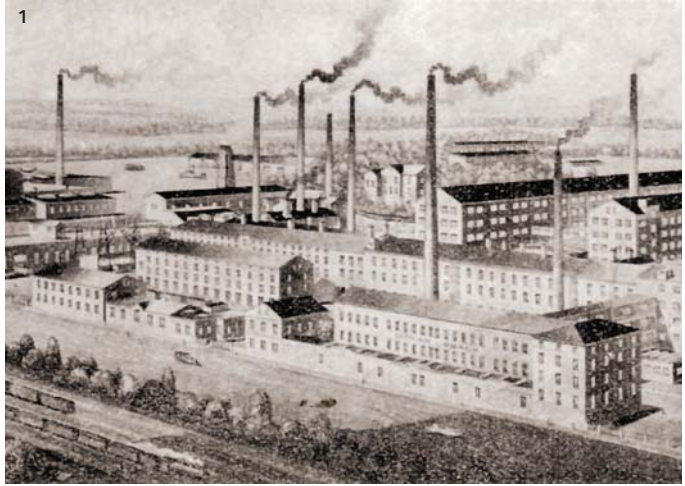

- 1 Znojmo, la primera planta de producción industrial de sanitarios en el continente europeo, 1878
- 2 SaphirKeramik, una nueva fórmula que revoluciona el lenguaje del diseño de la cerámica, enero 2013
- 3 Invención del inodoro suspendido por el ingeniero de LAUFEN Xaver Jermann en 1964

UN EDIFICIO DE GRAN VALOR SIMBÓLICO

Laufen es sinónimo de perfección en términos de forma y destreza así como de tecnología de vanguardia con un enfoque discreto. La sede de LAUFEN en el cantón de Basilea refleja esta identidad. Ludovica y Roberto Palomba diseñaron el “bol/08”, un lavabo para la Palomba Collection. Los arquitectos Nissen & Wentzlaff crearon una versión gigante de este objeto en la forma del edificio el cual destaca con su impresionante hormigón visto y estética elegante.

Un espíritu inventor y el deseo de innovar la técnica es también una parte del concepto del edificio y, al igual que los productos fabricados por LAUFEN, tiene un consumo eficiente de recursos y una huella ecológica mínima. Por esto, el multigalardonado edificio es una figura espectacular en el área de Basilea, rica de una arquitectura soberbia.

Con el Forum, LAUFEN ha creado un nuevo marco arquitectónico para sus productos. Es una declaración arquitectónica completa en hormigón, con el cuarto de baño como centro, en donde se reconoce a Suiza inequívocamente como sede de la producción y la compañía. Un espacio para el cuarto de baño con el poder para inspirar a clientes, arquitectos y distribuidores y ofrecerles una fuente de información.

También alberga el centro de formación de LAUFEN Bathrooms AG. Un amplio catálogo de seminarios se imparten aquí para formar a grupos y trasladar las ventajas del producto. Las formaciones también se realizan en el Sky Gallery en Wilhelmsburg, Austria, y en Znojmo, en la República Checa.

LAUFEN fue galardonado con “Premio de Marketing + Arquitectura” en la categoría “Oficinas y edificios comerciales - interiores industriales y comerciales” en 2010. También se le otorgó el Green Good Design Award en 2011, y el “best architects award 2011” en la categoría de “Edificios industriales y de negocios”.



1



2



3

- 1 El cantón de Basilea entre los ríos Doubs y Rin
- 2 El LAUFEN Forum, cuyo eje es el cuarto de baño.
- 3 Oficinas centrales de LAUFEN con el Forum, la fábrica de cerámica, la fábrica de grifería y el centro de formación en el cantón de Basilea.



DISEÑO SOBRESALIENTE

Conoce los diseños de LAUFEN
aclamados internacionalmente.



DESIGN PLUS



Interior
Innovation
award
2013
Winner

GOOD
DESIGN

if
product
design award

2013



PIA'13 : The 2013 Architectural Products
Product Innovation Awards

DESIGN PLUS

ARCHITECTURAL
TECHNIK

GOOD
DESIGN

if
product
design award

2013

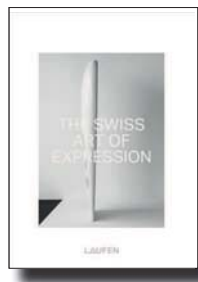

German
Design Award
SPECIAL
MENTION 2014



reddot design award
winner 2013



German
Design Award
SPECIAL
MENTION 2015



reddot award 2014
winner



2014



ELLE
DECO
INTERNATIONAL
DESIGN AWARDS



ARCHITECTURAL
TECHNIK

if

GOLD
AWARD
2016



reddot award 2014
winner



- 1 Konstantin Grcic, Konstantin Grcic Industrial Design
- 2 Andreas Dimitriadis, platinumdesign
- 3 Ludovica+Roberto Palomba, Palomba Serafini Associati
- 4 Wiel Arets, Wiel Arets Architects
- 5 Peter Wirz, Vetica
- 6 Stefano Giovannoni, Giovannoni Design
- 7 Andreas Haug/Harald Lutz/Bernd Eigenstetter/
Tom Schönherr, Phoenix Design
- 8 Toan Nguyen, Toan Nguyen Studio
- 9 Hee Welling, Hee Welling Studio
- 10 Antti Ylisassi, Design BOD
- 11 Patricia Urquiola, Patricia Urquiola Studio



DISEÑO GALARDONADO

El diseño estético y la calidad altamente creativa de los productos de LAUFEN ya han convencido a un gran número de jueces internacionales y organizaciones independientes, que han otorgado premios a productos individuales, series completas, materiales innovadores y exposiciones.

LA PRODUCCIÓN

Red global con servicio local

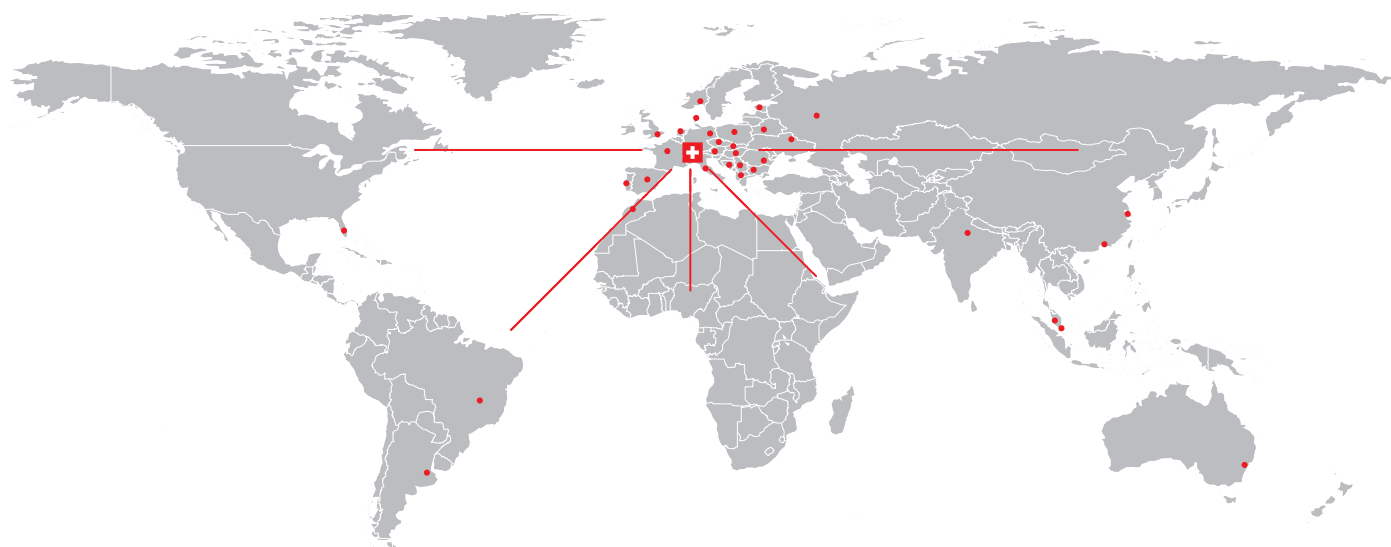

- Filial LAUFEN
- Exportación mundial

PRODUCCIÓN EXCLUSIVA EN EUROPA CENTRAL

- 1 En la ciudad suiza próxima a Basilea que da nombre a la empresa, Laufen, se producen desde hace más de 120 años lavabos, inodoros y bidés de cerámica sanitaria. Actualmente también se encuentra la sede de Laufen Bathrooms AG, la fábrica de grifería, el centro de formación y el LAUFEN Fórum.
- 2 La especialidad de la planta de Gmunden es la fabricación de sanitarios de alta complejidad. La localidad de Gmunden ha adquirido esta especialización gracias a su larga tradición en la fabricación de cerámica.
- 3 Ya en 1795 se producía gres en Wilhelmsburg, Austria. En la actualidad, esta factoría practica el arte de la fabricación de cerámica sanitaria.
- 4 En la renovada factoría de última generación de Znojmo, en la República Checa se fabrican sanitarios de máxima calidad. Esta planta posee una tradición de más de 130 años.
- 5 Bechyně no solo aloja la escuela profesional de cerámica más antigua de la República Checa, sino también una planta de producción de última generación que fabrica cerámica de alta calidad desde hace más de 50 años.
- 6 Los productos cerámicos LAUFEN se producen según las estrictas normas de calidad de LAUFEN (LQS) en la vanguardista factoría en Gliwice.
- 7 Además, las bañeras acrílicas y de mineral colado de LAUFEN se fabrican en Gryfice, Polonia.



TABLA DE COLORES - CERAMICA Y WELLNESS

	código de color													
	BLANCO 000	BLANCO - LCC 400	BLANCO MATE 757	GRIS MATE 759	NEGRO BRILLANTE 020	ROJO 061	BLANCO / ROJO 062	VERDE 071	BLANCO / VERDE 072	ANTRACITA 076	BLANCO ANTIDESLIZ. 600	BLANCO MATE ANTIDE. 657	NEGRO ANTIDESLIZ. 620	ANTRACITA ANTIDES. 676
incremento sobre blanco (indicativo)		60 €	50%	50%	50%	35%	35%	35%	35%	20%	25%	40%	45%	40%
SANITARIOS														
RIVA	●	●	●											
Sonar	●	●												
IL BAGNO ALESSI One		●												
IL BAGNO ALESSI dOt		●												
PALOMBA	●	●												
KARTELL BY LAUFEN	●	●	● *	● *	● *									
INO	●	●												
VAL	●	●												
LIVING	●													
LB3	●													
PALACE	●													
REPISAS PALACE/LIVING	●													
LAUFEN PRO	●													
FLORA KIDS	●					● *	● *	● *	● *					
URINARIOS	●													
WELLNESS														
ARTICULOS ESPECIALES	●													
HOSPITAL Y SIN BARRERAS	●													
IL BAGNO ALESSI One	●													
PALOMBA	●													
KARTELL BY LAUFEN	●													
INO	●													
VAL	●													
LAUFEN PRO	●													
LAUFEN PRO BAÑERAS ACERO	●										●			
MERANO PLATOS DE DUCHA	●										●			
BAÑERAS DE ACERO	●										●			
THALLIUM BAÑERA EXENTA	●				●						●	●		
LAUFEN SOLUTIONS	●													
PLATO DUCHA ACERO PLATINA	●										●			
PLATO DUCHA ACERO INDURA	●		●	●						●	●	●		●
ACCESORIOS UNIVERSAL	●													





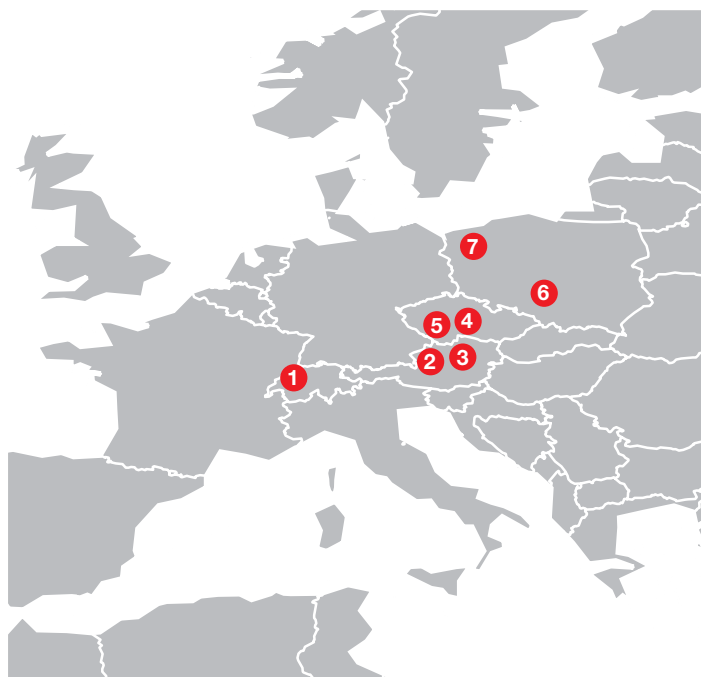

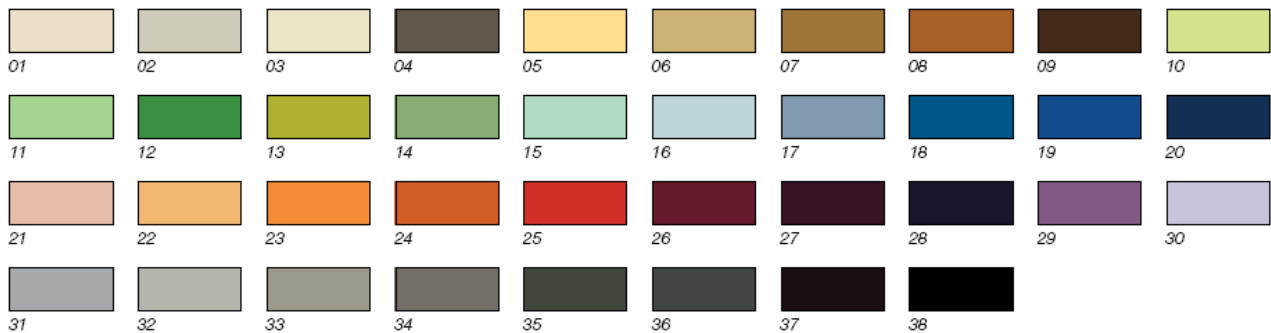









* productos seleccionados

TABLA DE COLORES ESPECIALES (ref 999) - PARA MUEBLES SPACE, BASE, LAUFEN PRO Y CASE











Indique el código del color elegido en el pedido por favor



NOVEDADES 2018

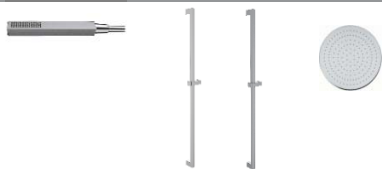

PORCELANA SANITARIA	CLEANET RIVA	Inodoro shower toilet RIVA, rimless	
	ILBAGNO ALESSI ONE	Inodoro Alessi One Piece . Inodoro suspendido rimless	
	SONAR	Nueva colección de lavabos, design by Patricia Urquiola. Lavabos murales, rectificados, freestanding, seno doble. Con o sin textura exterior	
	KARTELL BY LAUFEN	Nueva decoración para lavabos exentos/freestanding Nuevos lavabos de 50 y 60cm. También en su versión rectificada Inodoro a suelo versión rimless Inodoro tanque bajo versión rimless con tanque standard	
	VAL	Lavabo redondo, disponible también rectificado Lavabo VAL de 120 cm, con 1 o 2 orificios para grifería	
	PALACE	Inodoro Palace suspendido versión Rimless	
	PRO A	Inodoro tanque bajo, versión rimless 700 mm Floorstanding WC combination, siphon action Inodoro a suelo, versión rimless	
	PRO B	Inodoro suspendido, versión rimless	
	PRO LIBERTY	Lavabo sin barreras	
	LIS	Bastidores para inodoro, compacto. Bastidores para lavabos, bidet compacto y urinarios	
BAÑERAS Y PLATOS	SONAR	Bañera Freestanding o Mural en Solid Surface	
	KARTELL BY LAUFEN	Bañera Freestanding en Solid Surface	
	VAL	Bañera Redonda Freestanding en Solid Surface	
	SOLUTION	Plato de ducha Marbond en gel coat a medida	
MUEBLES	BOUTIQUE	Extensión de la serie	
	KARTELL BY LAUFEN	Cajón con orificio para desagüe central Cubierta para cajón en cristal Muebles y muebles en pack Columnas	
	BASE FOR PRO S	Muebles Base para lavabos Pro S	
	BASE FOR VAL	Muebles Base para lavabos VAL	

NOVEDADES 2018













MUEBLES	BASE	<p>Armarios camerinos Elemento abierto con espejo Columnas altas y medianas Cesto para ropa</p>	
	BASE + PRO S PACKS	Pack indivisible de lavabo y mueble	
GRIFERÍA	VAL	<p>Colección completa de grifería para lavabos, bidets, bañeras y duchas Grifería empotrada para lavabos, bañeras y duchas</p>	
	KARTELL BY LAUFEN	Selección de artículos en acabado acero cepillado	
	TWINPRIME	Monomando empotrado versión mando separado	
	TWINPLUS	<p>Monomando empotrado 1-Punto mezclador para lavabo y ducha Monomando empotrado 2-Puntos mezclador para lavabo</p>	
	TWINTHERM	<p>Termostático empotrado 2 vías para duchas y bañeras Termostático empotrado 1 vía para duchas y bañeras</p>	
	CITYPLUS	Mezclador monomando Eco+	
	CITYPRO S	<p>Colección completa de grifería para lavabos, bidets, bañeras y duchas Grifería empotrada para lavabos, bañeras y duchas Estación de ducha termostática</p>	
	CITYTHERM	Termostático empotrado 2 vías para duchas y bañeras	
	SIMIBOX	<p>Extensión del producto con nuevos embellecedores y acabados Simibox de empotrar de 2 vías mando separado</p>	
	PRODUCTO	<p>Quadriga teleducha Quadriga barra de ducha CityGliss barra de ducha Rociador 300 mm Selección de accesorios en acabado acero cepillado</p>	

Próximas Cancelaciones

producto disponible hasta 31/12/2018

LIVING CITY	Inodoro y bidet suspendido	
Lb ³	Colección completa	

CANCELACIONES

		producto descatalogado, no disponible	
PORCELANA SANITARIA	LIVING STYLE	Colección completa	
	PRO A	Selección de lavabos rectificados	
	URINARIOS	Kaprun Casa Tamaro-vs	
	Lb ³ ACCESSORIES	Accesorios Lb3, colección completa	
	OPCIONES	<p>Washbasins</p> <ul style="list-style-type: none"> • 108 tres orificios con rebosadero • 109 sin orificio con rebosadero • 111 un orificio sin rebosadero • 112 sin orificio sin rebosadero • 142 sin orificio, rebosadero • 149 sin orificio, cortado a ambos lados • 155 completamente esmaltado • 159 sin orificio, cortado a un lado • 814 dos orificios, con rebosadero <p>Bidets</p> <ul style="list-style-type: none"> • 308 tres orificios con rebosadero 	<p>PRO A, PRO B Alessi dot, Lb³, Palace, Flora kids Alessi one, PRO A, PRO B - selección de lavabos Flora kids Flora kids Palomba - selección de modelos PRO B Living square, Lb³, Palace PRO S, PRO B Living square, Living city, Lb³, Palace Living square, Palace</p> <p>Lb³, Palace, PRO A</p>
COLORES	400 LCC -Laufen Clean Coat-	<ul style="list-style-type: none"> • Living square, Living city, Lb³, Flora kids • PRO S, PRO B, PRO A - pedestal and cubre sifón • Urinario y productos especiales - selección de series • Hospital y sin barreras 	
BAÑERAS-PLATOS	THALLIUM	Bañera de acero freestanding	
	LAUFEN SOLUTIONS	Styrofoam carriers	
	OPCIONES	Opciones de hidromasaje con mando a distancia	Alessi one, Palomba Pro, Laufen Solutions
MUEBLES	ILBAGNO ALESSI ONE	Camerinos Encimeras Cajones sin tapa superior	
	PALOMBA	Encimeras Cajones para encimeras Muebles con iluminación Led y enchufe	
	KARTELL BY LAUFEN	Extensión de colores 888 Elemento cajonera de 1200 / 1800 mm Encimera para modulo en cristal Columna alta con dos puertas	
	LIVING SAPHIRKERAMIK	Muebles para living saphirkeramik	
Lb ³	Carrito		
GRIFERÍA	CURVETRONIC	Grifería electrónica en blanco/cromo	
	TWINPRIME	Grifería empotrada a pared para lavabo, por cambio en el diseño	
	TWINPRIME PIN	Grifería empotrada a pared para lavabo, por cambio en el diseño	

INDICE DE REFERENCIAS

Ref.	Colección	Nº pág.	Ref.	Colección	Nº pág.	Ref.	Colección	Nº pág.
2.1133.1	KARTELL	119	2.2350.6	SOLUTIONS	134	2.4450.0	SOLUTIONS	139
2.1150.1	SOLUTIONS	121	2.2351.0	SOLUTIONS	136	2.4450.1	SOLUTIONS	139
2.1150.2	SOLUTIONS	121	2.2351.1	SOLUTIONS	136	2.4450.7	SOLUTIONS	139
2.1150.3	SOLUTIONS	121	2.2352.0	SOLUTIONS	136	2.4497.0	ALESSI ONE	124
2.1150.5	SOLUTIONS	121	2.2352.1	SOLUTIONS	136	2.4580.2	PALOMBA	125
2.1150.8	SOLUTIONS	121	2.2353.0	SOLUTIONS	135	2.4597.1	ALESSI ONE	124
2.1150.9	SOLUTIONS	121	2.2353.1	SOLUTIONS	135	2.4597.2	ALESSI ONE	124
2.1233.1	KARTELL	119	2.2353.5	SOLUTIONS	135	2.9144.0	SOLUTIONS	119
2.1233.2	KARTELL	119	2.2353.6	SOLUTIONS	136	2.9410.2	PRO	140
2.1233.3	KARTELL	119	2.2395.0	PRO	140	2.9410.3	PRO	140
2.1233.4	KARTELL	119	2.2433.1	KARTELL	127	2.9445.7	ALESSI ONE	124
2.1233.5	KARTELL	119	2.2433.2	KARTELL	127	2.9445.8	ALESSI ONE	124
2.1250.2	SOLUTIONS	121	2.2433.6	KARTELL	127	2.9449.3	SOLUTIONS	138
2.1250.3	SOLUTIONS	121	2.2450.0	SOLUTIONS	134	2.9449.8	ALESSI ONE	124
2.1250.7	SOLUTIONS	121	2.2450.1	SOLUTIONS	134	2.9462.7	LAUFEN PRO	140
2.1250.8	SOLUTIONS	121	2.2450.5	SOLUTIONS	135	2.9511.0	ACCESORIOS	126
2.1350.2	SOLUTIONS	121	2.2450.6	SOLUTIONS	135	2.9511.1	ACCESORIOS	126
2.1350.3	SOLUTIONS	121	2.2451.0	SOLUTIONS	137	2.9511.2	ACCESORIOS	126
2.1450.2	SOLUTIONS	121	2.2451.1	SOLUTIONS	137	2.9511.9	MERANO	120
2.1450.8	SOLUTIONS	121	2.2451.2	SOLUTIONS	137	2.9512.0	SOLUTIONS	121
2.1500.1	PLATINA	120	2.2495.0	PRO	140	2.9512.4	SOLUTIONS	121
2.1500.2	PLATINA	120	2.2508.0	THALLIUM	141	2.9512.7	KARTELL	119
2.1500.3	PLATINA	120	2.2509.0	THALLIUM	141	2.9550.0	PALOMBA	121
2.1500.4	PLATINA	120	2.2510.0	PALLADIUM	141	2.9552.1	PRO	128
2.1500.5	PLATINA	120	2.2510.3	PALLADIUM	141	2.9552.2	PRO	128
2.1500.6	PLATINA	120	2.2511.0	PALLADIUM	141	2.9552.3	PRO	129
2.1500.8	PLATINA	120	2.2511.3	PALLADIUM	141	2.9552.4	PRO	130
2.1500.9	PLATINA	120	2.2551.0	SOLUTIONS	137	2.9555.1	KARTELL	119
2.1501.1	PLATINA	120	2.2551.1	SOLUTIONS	138	2.9555.2	MERANO	121
2.1501.2	PLATINA	120	2.2551.2	SOLUTIONS	138	2.9555.3	SOLUTIONS	121
2.1501.3	PLATINA	120	2.2552.0	SOLUTIONS	138	2.9555.4	MERANO	121
2.1501.4	PLATINA	120	2.2552.1	SOLUTIONS	138	2.9555.5	SOLUTIONS	121
2.1501.5	PLATINA	120	2.2595.0	PRO	140	2.9555.6	SOLUTIONS	121
2.1501.6	PLATINA	120	2.2633.2	MERANO	123	2.9555.7	SOLUTIONS	121
2.1501.8	PLATINA	120	2.2695.0	PRO	140	2.9555.8	SOLUTIONS	121
2.1501.9	PLATINA	120	2.2795.0	PRO	140	2.9557.0	SOLUTIONS	121
2.1502.1	PLATINA	120	2.3028.2	VAL	123	2.9557.1	SOLUTIONS	121
2.1502.2	PLATINA	120	2.3030.2	INO	123	2.9557.2	SOLUTIONS	121
2.1502.3	PLATINA	120	2.3095.0	PRO	128	2.9557.4	SOLUTIONS	121
2.1507.1	INDURA	120	2.3095.1	PRO	129	2.9558.0	SOLUTIONS	121
2.1507.2	INDURA	120	2.3095.5	PRO	129	2.9558.1	SOLUTIONS	121
2.1507.3	INDURA	120	2.3095.6	PRO	129	2.9558.5	SOLUTIONS	121
2.1507.4	INDURA	120	2.3128.2	MERANO	123	2.9558.7	SOLUTIONS	121
2.1507.5	INDURA	120	2.3130.2	INO	123	2.9558.8	SOLUTIONS	121
2.1507.6	INDURA	120	2.3180.0	PALOMBA	125	2.9559.0	SOLUTIONS	121
2.1544.1	MARBOND	119	2.3195.0	PRO	129	2.9559.1	SOLUTIONS	121
2.1544.2	MARBOND	119	2.3195.1	PRO	129	2.9559.9	SOLUTIONS	121
2.1544.3	MARBOND	119	2.3195.5	PRO	130	2.9564.2	SOLUTIONS	119
2.1544.4	MARBOND	119	2.3195.6	PRO	130	2.9564.3	SOLUTIONS	119
2.1544.5	MARBOND	119	2.3280.0	PALOMBA	125	2.9564.4	SOLUTIONS	119
2.1544.6	MARBOND	119	2.3280.1	PALOMBA	125	2.9564.5	SOLUTIONS	119
2.1550.7	SOLUTIONS	121	2.3295.0	PRO	130	2.9564.7	SOLUTIONS	119
2.1644.0	KARTELL	119	2.3295.1	PRO	130	2.9607.1	INDURA	120
2.1644.1	MARBOND	119	2.3295.5	PRO	131	2.9607.2	INDURA	120
2.1644.2	MARBOND	119	2.3295.6	PRO	131	2.9607.3	INDURA	120
2.1644.3	KARTELL	119	2.3395.0	PRO	128	2.9607.4	INDURA	120
2.1650.8	SOLUTIONS	121	2.3395.1	PRO	128	2.9607.5	INDURA	120
2.2034.2	SONAR	28	2.3395.5	PRO	128	2.9607.6	INDURA	120
2.2095.0	PRO	140	2.3395.6	PRO	128	2.9610.4	PRO	128
2.2095.3	PRO	140	2.3495.0	PRO	131	2.9610.5	PRO	128
2.2195.0	PRO	140	2.3495.1	PRO	131	2.9610.6	PRO	128
2.2195.3	PRO	140	2.3495.5	PRO	132	2.9611.4	PRO	130
2.2233.2	KARTELL	127	2.3495.6	PRO	132	2.9611.5	PRO	130
2.2250.0	SOLUTIONS	133	2.3595.0	PRO	128	2.9611.6	PRO	129
2.2250.1	SOLUTIONS	133	2.3695.0	PRO	128	2.9612.4	PRO	131
2.2250.5	SOLUTIONS	133	2.3795.0	PRO	129	2.9612.5	PRO	131
2.2250.6	SOLUTIONS	133	2.3895.0	PRO	130	2.9612.6	PRO	130
2.2251.0	SOLUTIONS	136	2.4197.0	ALESSI ONE	124	2.9613.3	PRO	128
2.2251.1	SOLUTIONS	136	2.4250.0	SOLUTIONS	138	2.9613.4	PRO	129
2.2251.2	SOLUTIONS	137	2.4250.1	SOLUTIONS	139	2.9613.5	PRO	130
2.2333.1	KARTELL	127	2.4250.7	SOLUTIONS	139	2.9613.6	PRO	131
2.2333.2	KARTELL	127	2.4280.0	PALOMBA	125	2.9613.7	PRO	128
2.2333.5	KARTELL	127	2.4280.1	PALOMBA	126	2.9613.8	PRO	128
2.2350.0	SOLUTIONS	133	2.4380.0	PALOMBA	126	2.9613.9	PRO	130
2.2350.1	SOLUTIONS	133	2.4380.1	PALOMBA	126	2.9616.0	PRO	128
2.2350.5	SOLUTIONS	134	2.4397.0	ALESSI ONE	124	2.9616.8	PRO	128
2.9616.9	PRO	128	3.2175.7	CITYplus	158	3.7098.5	KARTELL	154
2.9617.0	PALOMBA	125	3.2195.2	CITYpro	162	3.7098.9	DUCHAS	188
2.9617.1	PRO	140	3.2195.6	CITYpro	162	3.7133.0	KARTELL	154
2.9617.2	PRO	140	3.2195.7	CITYpro	161	3.7138.0	VAL	155
2.9617.7	SOLUTIONS	138	3.2195.8	CITYpro	162	3.7162.0	TWINprime pin	168
2.9618.1	PALLADIUM	141	3.2196.6	CITYpro	159	3.7170.0	CURVEprime	173
2.9618.5	PRO	140	3.2196.7	CITYpro	159	3.7175.0	CITYplus	158
2.9807.1	INDURA	120	3.2233.5	KARTELL	153	3.7195.0	CITYpro	162
2.9807.2	INDURA	120	3.2270.4	CURVEprime	173	3.7498.0	ACCESORIOS	184
2.9807.3	INDURA	120	3.2270.5	CURVEprime	173	3.7698.1	KARTELL	150
2.9807.4	INDURA	120	3.2309.7	CURVEplus	175	3.7698.2	KARTELL	153
2.9807.5	INDURA	120	3.2362.6	TWINplus	148	3.7698.4	KARTELL	151
2.9807.6	INDURA	120	3.2362.7	TWINplus	170	3.7798.0	DUCHAS	150
2.9844.1	SOLUTIONS	119	3.2370.7	CURVEprime	173	3.7898.0	DUCHAS	150
2.9844.2	SOLUTIONS	119	3.2375.6	CITYplus	148	3.7998.0	DUCHAS	150
3.1109.1	CURVEplus	174	3.2375.7	CITYplus	158	3.7998.4	DUCHAS	150

INDICE DE REFERENCIAS

Ref.	Colección	Nº pág.	Ref.	Colección	Nº pág.	Ref.	Colección	Nº pág.
3.1109.8	CURVEplus	174	3.2395.7	CITYpro	161	3.8133.0	KARTELL	182
3.1113.1	TWINprime pin	167	3.3109.6	CURVEplus	175	3.8133.1	KARTELL	182
3.1122.1	QUADRIGA	156	3.3109.7	CURVEplus	174	3.8133.2	KARTELL	182
3.1122.8	QUADRIGA	156	3.3113.6	TWINprime pin	168	3.8143.1	LIVING SQUARE	43
3.1132.1	TWINprime	165	3.3113.7	TWINprime pin	167	3.8143.2	LIVING SQUARE	43
3.1132.6	TWINprime	165	3.3122.9	QUADRIGA	156	3.8143.3	LIVING SQUARE	43
3.1133.1	KARTELL	152	3.3132.6	TWINprime	166	3.8143.4	LIVING SQUARE	43
3.1133.2	KARTELL	152	3.3132.7	TWINprime	166	3.8143.5	LIVING SQUARE	44
3.1133.6	KARTELL	153	3.3133.6	KARTELL	154	3.8143.6	LIVING SQUARE	43
3.1133.7	KARTELL	153	3.3133.7	KARTELL	154	3.8170.1	PALACE	50
3.1133.8	KARTELL	152	3.3133.9	KARTELL	154	3.8170.2	PALACE	50
3.1138.1	VAL	155	3.3138.6	VAL	155	3.8170.3	PALACE	50
3.1138.6	VAL	155	3.3138.7	VAL	155	3.8170.7	PALACE	50
3.1138.8	VAL	155	3.3150.6	TWINpro	171	3.8170.8	PALACE	50
3.1150.1	TWINpro	171	3.3150.7	TWINpro	171	3.8180.1	PALOMBA	29
3.1160.1	LIBERTY LINE	177	3.3162.6	TWINplus	170	3.8180.2	PALOMBA	29
3.1162.1	TWINplus	169	3.3162.7	TWINplus	170	3.8180.3	PALOMBA	30
3.1162.6	TWIN PLUS	169	3.3162.9	TWIN PLUS	170	3.8180.4	PALOMBA	30
3.1162.8	TWINplus	169	3.3165.6	CURVEpro	176	3.8433.2	KARTELL	183
3.1165.1	CURVEpro	176	3.3165.7	CURVEpro	176	3.8533.0	KARTELL	182
3.1170.1	CURVEprime	172	3.3170.6	CURVEprime	173	3.8533.1	KARTELL	181
3.1175.1	CITYplus	157	3.3175.6	CITYplus	158	3.8533.2	KARTELL	181
3.1175.8	CITYplus	157	3.3175.7	CITYplus	157	3.8533.3	KARTELL	183
3.1195.1	CITYpro	160	3.3195.6	CITYpro	162	3.8533.4	KARTELL	93
3.1195.7	CITYpro	160	3.3195.7	CITYpro	161	3.8533.5	KARTELL	93
3.1196.1	CITYpro	159	3.3196.6	CITYpro	159	3.8533.6	KARTELL	93
3.1233.3	KARTELL	152	3.3196.7	CITYpro	159	3.8596.0	PRO S	55
3.1233.6	KARTELL	153	3.3362.6	TWINplus	148	3.8596.1	PRO S	56
3.1270.1	CURVEprime	172	3.3362.7	CURVEplus	148	3.8596.2	PRO S	56
3.1270.3	CURVEprime	172	3.3370.7	CURVEprime	148	3.8596.3	PRO S	56
3.1270.6	CURVEprime	172	3.3375.6	CITYplus	148	3.8633.1	KARTELL	181
3.1470.2	CURVEtronic	164	3.3375.7	CITYplus	148	3.8633.3	KARTELL	181
3.1570.2	CURVEtronic	164	3.3395.7	CITYpro	148	3.8933.0	KARTELL	181
3.1664.7	TWINtronic	164	3.3396.7	DUCHAS	149	3.8933.1	KARTELL	181
3.1764.7	TWINtronic	164	3.3598.7	TWINprime	149	3.8933.2	KARTELL	183
3.2109.6	CURVEplus	175	3.4109.1	CURVEplus	174	3.8933.3	KARTELL	183
3.2109.7	CURVEplus	175	3.4113.1	TWINprime pin	167	3.8933.4	KARTELL	183
3.2113.1	TWINprime pin	168	3.4122.1	QUADRIGA	156	3.8933.5	KARTELL	183
3.2113.3	TWINprime pin	168	3.4132.1	TWINprime	165	3.9298.2	RECAMBIOS	190
3.2113.4	TWINprime pin	168	3.4133.1	KARTELL	153	3.9833.5	KARTELL	154
3.2113.6	TWINprime pin	168	3.4138.1	VAL	155	4.0110.1	CASE for PALACE	108
3.2113.7	TWINprime pin	167	3.4150.1	TWINpro	171	4.0110.2	CASE for PALACE	108
3.2122.9	QUADRIGA	156	3.4162.1	TWINplus	169	4.0111.1	CASE for LIVING CITY	107
3.2132.1	TWINprime	166	3.4165.1	CURVEpro	176	4.0111.2	CASE for LIVING CITY	107
3.2132.4	TWINprime	166	3.4170.1	CURVEprime	172	4.0113.1	CASE for LIVING CITY	107
3.2132.6	TWINprime	166	3.4175.1	CITYplus	157	4.0113.2	CASE for LIVING CITY	107
3.2132.7	TWINprime	166	3.4195.1	CITYpro	160	4.0114.1	CASE for LIVING SQUARE	106
3.2133.1	KARTELL	154	3.4196.1	CITYpro	159	4.0114.2	CASE for LIVING SQUARE	106
3.2133.6	KARTELL	154	3.4270.1	CURVEprime	172	4.0115.1	CASE for PALACE	108
3.2133.9	KARTELL	154	3.6198.0	DUCHAS	145	4.0115.2	CASE for PALACE	108
3.2138.6	VAL	155	3.6198.2	DUCHAS	145	4.0118.1	CASE for LIVING CITY	107
3.2138.7	VAL	155	3.6198.3	DUCHAS	145	4.0118.2	CASE for LIVING CITY	107
3.2150.6	TWINpro	171	3.6298.0	DUCHAS	146	4.0120.1	CASE for PALACE	108
3.2150.7	TWINpro	171	3.6398.0	DUCHAS	146	4.0120.2	CASE for PALACE	108
3.2162.6	TWINplus	170	3.6498.0	DUCHAS	146	4.0121.1	CASE for LIVING SQUARE	106
3.2162.7	TWINplus	170	3.6698.0	DUCHAS	147	4.0121.2	CASE for LIVING SQUARE	106
3.2165.6	CURVEpro	176	3.6798.1	DUCHAS	147	4.0122.1	CASE for PALACE	108
3.2165.7	CURVEpro	176	3.6998.0	DUCHAS	146	4.0122.2	CASE for PALACE	108
3.2170.6	CURVEprime	173	3.7066.0	LIS	79	4.0124.1	CASE for LIVING CITY	107
3.2175.6	CITYplus	158	3.7098.0	DUCHAS	188	4.0124.2	CASE for LIVING CITY	107
4.0125.1	CASE for PALACE	108	4.0271.2	BASE	104	4.0751.1	KARTELL	92
4.0125.2	CASE for PALACE	108	4.0272.1	BASE	104	4.0751.2	KARTELL	92
4.0126.1	CASE for LIVING SQUARE	106	4.0272.2	BASE	104	4.0752.0	KARTELL	93
4.0126.2	CASE for LIVING SQUARE	106	4.0273.0	BASE	104	4.0753.0	KARTELL	93
4.0128.1	CASE for LIVING CITY	107	4.0275.1	BASE	114	4.0755.1	KARTELL	92
4.0128.2	CASE for LIVING CITY	107	4.0275.2	BASE	114	4.0755.2	KARTELL	92
4.0130.1	CASE for PALACE	108	4.0280.2	BASE	114	4.0756.2	KARTELL	92
4.0130.2	CASE for PALACE	108	4.0285.2	BASE	114	4.0756.6	KARTELL	92
4.0131.1	CASE for LIVING SQUARE	106	4.0290.2	BASE	114	4.0760.1	KARTELL	92
4.0131.2	CASE for LIVING SQUARE	106	4.0295.0	BASE	114	4.0760.2	KARTELL	92
4.0133.1	CASE for PALACE	109	4.0299.0	BASE	98	4.0761.2	KARTELL	93
4.0133.2	CASE for PALACE	109	4.0299.1	BASE	102	4.0762.0	KARTELL	93
4.0135.1	CASE for PALACE	108	4.0299.2	BASE	102	4.0764.2	KARTELL	93
4.0135.2	CASE for PALACE	108	4.0511.0	CASE	110	4.0766.0	KARTELL	94
4.0135.3	CASE for PALACE	108	4.0511.1	CASE	110	4.0772.0	KARTELL	91
4.0135.4	CASE for PALACE	108	4.0512.0	CASE	110	4.0772.1	KARTELL	91
4.0136.1	CASE for LIVING SQUARE	106	4.0512.1	CASE	110	4.0772.2	KARTELL	91
4.0136.2	CASE for LIVING SQUARE	106	4.0513.0	CASE	110	4.0772.3	KARTELL	91
4.0140.1	CASE for PALACE	108	4.0513.1	CASE	110	4.0772.4	KARTELL	91
4.0140.2	CASE for PALACE	108	4.0514.0	CASE	110	4.0773.1	KARTELL	91
4.0142.1	CASE for LIVING SQUARE	106	4.0514.1	CASE	110	4.0773.2	KARTELL	91
4.0142.2	CASE for LIVING SQUARE	106	4.0514.2	CASE	110	4.0773.3	KARTELL	91
4.0144.1	CASE for LIVING SQUARE	106	4.0514.3	CASE	110	4.0778.0	KARTELL	91
4.0144.2	CASE for LIVING SQUARE	106	4.0514.4	CASE	110	4.0778.1	KARTELL	91
4.0150.1	CASE for PALACE	109	4.0515.0	CASE	110	4.0778.2	KARTELL	91
4.0150.2	CASE for PALACE	109	4.0515.1	CASE	110	4.0778.3	KARTELL	91
4.0153.1	CASE for PALACE	109	4.0515.2	CASE	110	4.0778.4	KARTELL	91
4.0153.2	CASE for PALACE	109	4.0515.3	CASE	110	4.0779.1	KARTELL	91
4.0160.1	CASE for PALACE	109	4.0515.4	CASE	110	4.0779.2	KARTELL	91
4.0160.2	CASE for PALACE	109	4.0516.0	CASE	110	4.0779.3	KARTELL	91
4.0162.1	CASE for PALACE	109	4.0516.1	CASE	110	4.0779.4	KARTELL	91
4.0162.2	CASE for PALACE	109	4.0516.2	CASE	110	4.0780.0	KARTELL	91

INDICE DE REFERENCIAS

Ref.	Colección	Nº pág.	Ref.	Colección	Nº pág.	Ref.	Colección	Nº pág.
4.0201.1	CASE for PALACE	109	4.0516.3	CASE	110	4.0780.1	KARTELL	91
4.0201.2	CASE for PALACE	109	4.0516.4	CASE	110	4.0782.0	KARTELL	91
4.0202.1	CASE for PALACE	109	4.0517.0	CASE	110	4.0782.1	KARTELL	91
4.0202.2	CASE for PALACE	109	4.0517.8	CASE	110	4.0785.0	KARTELL	91
4.0205.1	CASE for PALACE	109	4.0521.2	CASE	110	4.0785.1	KARTELL	91
4.0210.1	BASE	101	4.0521.4	CASE	110	4.0787.0	KARTELL	91
4.0210.2	BASE	101	4.0522.2	CASE	110	4.0787.1	KARTELL	91
4.0211.1	BASE	101	4.0522.4	CASE	110	4.0810.0	KARTELL	93
4.0211.2	BASE	101	4.0523.2	CASE	110	4.0815.1	KARTELL	93
4.0213.2	BASE	98	4.0523.4	CASE	110	4.0815.2	KARTELL	93
4.0215.2	BASE	101	4.0610.2	PALOMBA	88	4.0827.1	KARTELL	94
4.0217.2	BASE	101	4.0620.1	PALOMBA	88	4.0827.2	KARTELL	94
4.0219.2	BASE	98	4.0620.2	PALOMBA	88	4.0828.1	KARTELL	94
4.0221.2	BASE	101	4.0622.2	PALOMBA	88	4.0828.2	KARTELL	94
4.0223.2	BASE	101	4.0630.1	PALOMBA	88	4.0829.1	KARTELL	94
4.0225.2	BASE	98	4.0630.2	PALOMBA	88	4.0829.2	KARTELL	94
4.0229.2	BASE	101	4.0632.2	PALOMBA	88	4.0830.1	FRAME 25	113
4.0231.2	BASE	98	4.0640.1	PALOMBA	88	4.0830.2	FRAME 25	113
4.0233.2	BASE	101	4.0640.2	PALOMBA	88	4.0832.1	FRAME 25	113
4.0235.2	BASE	98	4.0642.2	PALOMBA	88	4.0832.2	FRAME 25	113
4.0239.2	BASE	101	4.0650.1	PALOMBA	88	4.0835.1	FRAME 25	113
4.0241.2	BASE	98	4.0650.2	PALOMBA	88	4.0835.2	FRAME 25	113
4.0245.2	BASE	101	4.0652.2	PALOMBA	88	4.0837.1	FRAME 25	113
4.0247.2	BASE	98	4.0670.1	PALOMBA	90	4.0837.2	FRAME 25	113
4.0249.2	BASE	102	4.0675.1	PALOMBA	90	4.0838.0	FRAME 25	113
4.0249.4	BASE	102	4.0675.2	PALOMBA	90	4.0840.1	FRAME 25	113
4.0251.4	BASE	102	4.0700.1	PALOMBA	90	4.0840.2	FRAME 25	113
4.0260.1	BASE	104	4.0710.1	PALOMBA	90	4.0842.1	FRAME 25	113
4.0260.2	BASE	104	4.0710.2	PALOMBA	90	4.0842.2	FRAME 25	113
4.0261.1	BASE	104	4.0710.3	PALOMBA	90	4.0845.1	FRAME 25	113
4.0261.2	BASE	104	4.0715.1	PALOMBA	90	4.0845.2	FRAME 25	113
4.0264.1	BASE	104	4.0715.2	PALOMBA	90	4.0847.1	FRAME 25	113
4.0264.2	BASE	104	4.0720.2	PALOMBA	89	4.0847.2	FRAME 25	113
4.0265.1	BASE	104	4.0722.2	PALOMBA	89	4.0848.0	FRAME 25	113
4.0265.2	BASE	104	4.0730.4	PALOMBA	89	4.0850.3	FRAME 25	113
4.0267.1	BASE	104	4.0732.4	PALOMBA	89	4.0852.3	FRAME 25	113
4.0267.2	BASE	104	4.0740.4	PALOMBA	89	4.0855.3	FRAME 25	113
4.0268.1	BASE	104	4.0742.4	PALOMBA	89	4.0857.3	FRAME 25	113
4.0268.2	BASE	104	4.0745.4	PALOMBA	89	4.0858.0	FRAME 25	113
4.0269.1	BASE	104	4.0747.4	PALOMBA	89	4.0860.3	FRAME 25	113
4.0269.2	BASE	104	4.0750.1	KARTELL	91	4.0862.3	FRAME 25	113
4.0270.1	BASE	104	4.0750.2	KARTELL	91	4.0865.3	FRAME 25	113
4.0270.2	BASE	104	4.0750.5	KARTELL	92	4.0867.3	FRAME 25	113
4.0271.1	BASE	104	4.0750.6	KARTELL	92	4.0868.0	FRAME 25	113
4.0870.4	FRAME 25	113	4.2413.2	ALESSI One	83	4.5802.1	ALESSI One	85
4.0872.4	FRAME 25	113	4.2414.1	ALESSI One	83	4.5802.2	ALESSI One	85
4.0875.4	FRAME 25	113	4.2414.2	ALESSI One	83	4.5803.1	ALESSI One	85
4.0877.4	FRAME 25	113	4.2415.1	ALESSI One	83	4.5803.2	ALESSI One	85
4.0878.0	FRAME 25	113	4.2415.2	ALESSI One	83	4.5804.1	ALESSI One	85
4.0880.4	FRAME 25	113	4.2416.1	ALESSI One	83	4.5804.2	ALESSI One	85
4.0882.4	FRAME 25	113	4.2416.2	ALESSI One	83	4.6160.1	FLORAKIDS	115
4.0885.4	FRAME 25	113	4.2417.0	ALESSI One	84	4.6161.1	FLORAKIDS	115
4.0887.4	FRAME 25	113	4.2418.0	ALESSI One	84	4.6161.2	FLORAKIDS	115
4.0888.0	FRAME 25	113	4.2422.4	ALESSI One	84	4.8300.1	PRO S	99
4.0900.0	BOUTIQUE	86	4.2424.4	ALESSI One	84	4.8300.2	PRO S	99
4.0900.3	BOUTIQUE	86	4.2426.1	ALESSI One	84	4.8301.1	PRO	105
4.0901.0	BOUTIQUE	86	4.2426.2	ALESSI One	84	4.8301.2	PRO	105
4.0901.3	BOUTIQUE	86	4.2436.0	ALESSI One	83	4.8302.1	PRO S	99
4.0903.0	BOUTIQUE	86	4.2445.0	ALESSI One	83	4.8302.2	PRO S	99
4.0903.1	BOUTIQUE	86	4.2447.0	ALESSI One	83	4.8302.3	PRO	105
4.0903.2	BOUTIQUE	86	4.2450.0	ALESSI One	83	4.8302.4	PRO	105
4.0903.3	BOUTIQUE	86	4.2452.0	ALESSI One	83	4.8303.1	PRO S	99
4.0903.4	BOUTIQUE	86	4.2460.2	ALESSI One	84	4.8303.2	PRO S	99
4.0905.0	BOUTIQUE	86	4.2460.3	ALESSI One	84	4.8303.3	PRO	105
4.0905.1	BOUTIQUE	86	4.2460.4	ALESSI One	84	4.8303.4	PRO	105
4.0905.2	BOUTIQUE	86	4.2461.2	ALESSI One	84	4.8303.5	PRO	105
4.0905.3	BOUTIQUE	86	4.2461.3	ALESSI One	84	4.8304.1	PRO	105
4.0905.4	BOUTIQUE	86	4.2461.4	ALESSI One	84	4.8304.2	PRO	105
4.0910.0	BOUTIQUE	86	4.2462.4	ALESSI One	84	4.8306.1	PRO	105
4.0910.1	BOUTIQUE	86	4.2530.1	INO	95	4.8306.2	PRO	105
4.0913.1	BOUTIQUE	86	4.2530.2	INO	95	4.8307.1	PRO	105
4.0915.1	BOUTIQUE	86	4.2535.1	INO	95	4.8307.2	PRO	105
4.0917.0	BOUTIQUE	86	4.2535.2	INO	95	4.8308.1	PRO	105
4.0920.0	BOUTIQUE	86	4.2540.1	INO	95	4.8308.2	PRO	105
4.0920.1	BOUTIQUE	86	4.2545.1	INO	95	4.8309.1	PRO S	100
4.0922.0	BOUTIQUE	86	4.2545.2	INO	95	4.8309.2	PRO S	100
4.0922.8	BOUTIQUE	86	4.4740.0	FRAME 25	111	4.8309.4	CASE	110
4.0923.0	BOUTIQUE	87	4.4740.1	FRAME 25	111	4.8309.5	CASE	110
4.0923.5	BOUTIQUE	87	4.4740.2	FRAME 25	111	4.8309.6	CASE	110
4.0924.1	BOUTIQUE	87	4.4740.3	FRAME 25	111	4.8309.7	CASE for LIVING SQUARE	106
4.0924.2	BOUTIQUE	87	4.4740.4	FRAME 25	111	4.8309.9	CASE for LIVING CITY	107
4.0924.5	BOUTIQUE	87	4.4740.5	FRAME 25	111	4.8310.5	BASE	103
4.0924.6	BOUTIQUE	87	4.4740.6	FRAME 25	111	4.8311.1	PRO S	100
4.1010.2	SPACE	96	4.4740.7	FRAME 25	111	4.8311.2	PRO S	100
4.1012.2	SPACE	96	4.4740.8	FRAME 25	112	4.8311.3	PRO S	100
4.1014.2	SPACE	96	4.4740.9	FRAME 25	112	4.8311.4	PRO S	100
4.1016.2	SPACE	96	4.4741.0	FRAME 25	112	4.8312.1	PRO S	100
4.1018.2	SPACE	97	4.4742.0	FRAME 25	112	4.8312.2	PRO S	100
4.1020.2	SPACE	97	4.4745.1	FRAME 25	111	4.8330.1	PRO S	99
4.1022.2	SPACE	97	4.4745.2	FRAME 25	111	4.8330.2	PRO S	99
4.1090.0	SPACE	97	4.4746.1	FRAME 25	111	4.8335.1	PRO S	100
4.1090.1	SPACE	97	4.4746.2	FRAME 25	111	4.8335.2	PRO S	100

INDICE DE REFERENCIAS

Ref.	Colección	Nº pág.	Ref.	Colección	Nº pág.	Ref.	Colección	Nº pág.
4.1090.5	SPACE	97	4.4747.1	FRAME 25	111	4.8337.1	PRO S	100
4.1095.0	SPACE	96	4.4747.2	FRAME 25	111	4.8337.2	PRO S	100
4.1095.3	SPACE	96	4.4748.1	FRAME 25	111	4.8342.1	PRO S	100
4.1100.0	SPACE	96	4.4748.2	FRAME 25	111	4.8342.2	PRO S	100
4.1100.1	SPACE	96	4.4749.1	FRAME 25	111	4.8345.1	PRO S	100
4.1100.2	SPACE	96	4.4749.2	FRAME 25	111	4.8345.2	PRO S	100
4.1100.3	SPACE	96	4.4750.1	FRAME 25	111	4.8350.1	PRO S	100
4.1105.0	SPACE	96	4.4750.2	FRAME 25	111	4.8350.2	PRO S	100
4.1105.1	SPACE	96	4.4751.1	FRAME 25	111	4.8355.1	PRO S	100
4.1105.2	SPACE	96	4.4751.2	FRAME 25	111	4.8355.2	PRO S	100
4.1105.3	SPACE	96	4.4752.1	FRAME 25	111	4.8356.1	PRO S	100
4.1105.4	SPACE	96	4.4752.2	FRAME 25	111	4.8356.2	PRO S	100
4.1108.0	SPACE	96	4.4753.1	FRAME 25	112	4.8356.3	PRO S	100
4.1108.8	SPACE	96	4.4753.2	FRAME 25	112	4.8356.4	PRO S	100
4.1109.0	SPACE	96	4.4754.1	FRAME 25	112	4.8357.1	PRO S	100
4.1109.8	SPACE	96	4.4754.2	FRAME 25	112	4.8357.2	PRO S	100
4.1110.1	SPACE	96	4.4755.1	FRAME 25	112	4.9012.2	CASE	110
4.1113.1	SPACE	96	4.4755.2	FRAME 25	112	4.9030.1	PALOMBA	89
4.1116.1	SPACE	96	4.4756.1	FRAME 25	112	4.9095.0	SPACE	97
4.1119.2	SPACE	97	4.4756.2	FRAME 25	112	4.9095.1	SPACE	97
4.1122.0	SPACE	97	4.4757.1	FRAME 25	111	4.9095.2	SPACE	97
4.2402.3	ALESSI One	83	4.4757.2	FRAME 25	111	4.9240.1	ALESSI One	84
4.2403.3	ALESSI One	83	4.4841.1	ALESSI One	85	4.9240.2	ALESSI One	84
4.2404.3	ALESSI One	83	4.4842.1	ALESSI One	85	4.9298.2	BOUTIQUE	86
4.2405.3	ALESSI One	83	4.4843.1	ALESSI One	85	4.9298.3	BOUTIQUE	86
4.2412.1	ALESSI One	83	4.4844.1	ALESSI One	85	4.9298.4	BOUTIQUE	87
4.2412.2	ALESSI One	83	4.5801.1	ALESSI One	85	4.9302.0	BASE	104
4.2413.1	ALESSI One	83	4.5801.2	ALESSI One	85	4.9540.1	SPACE	97
4.9540.3	SPACE	97	8.1233.2	KARTELL	34	8.1596.1	PRO S	55
4.9540.5	SPACE	97	8.1234.0	SONAR	28	8.1597.0	ALESSI ONE	24
4.9540.7	SPACE	97	8.1234.1	SONAR	28	8.1628.0	VAL	39
4.9541.1	INO	95	8.1234.2	SONAR	28	8.1628.2	VAL	39
8.1028.2	VAL	39	8.1234.3	SONAR	28	8.1628.3	VAL	39
8.1028.3	VAL	39	8.1234.8	SONAR	28	8.1628.4	VAL	39
8.1028.4	VAL	39	8.1234.9	SONAR	28	8.1628.5	VAL	39
8.1028.5	VAL	39	8.1243.0	LIVING CITY	47	8.1628.7	VAL	40
8.1028.7	VAL	40	8.1243.1	LIVING CITY	47	8.1630.0	INO	38
8.1028.9	VAL	40	8.1243.2	LIVING CITY	47	8.1630.2	INO	38
8.1030.2	INO	38	8.1243.4	LIVING CITY	47	8.1633.2	KARTELL	34
8.1033.2	KARTELL	32	8.1270.2	PALACE	51	8.1633.3	KARTELL	34
8.1033.3	KARTELL	32	8.1270.4	PALACE	51	8.1634.1	SONAR	28
8.1033.4	KARTELL	33	8.1270.6	PALACE	52	8.1643.1	LIVING SQUARE	43
8.1033.5	KARTELL	33	8.1270.8	PALACE	52	8.1643.2	LIVING SQUARE	44
8.1033.8	KARTELL	33	8.1295.1	PRO B	65	8.1643.3	LIVING SQUARE	43
8.1033.9	KARTELL	33	8.1295.2	PRO S	57	8.1643.4	LIVING SQUARE	44
8.1060.3	REHAB	75	8.1295.3	PRO S	57	8.1643.5	LIVING SQUARE	43
8.1068.6	Lb³ CLASSIC	48	8.1296.1	PRO A	60	8.1643.6	LIVING SQUARE	43
8.1068.8	Lb³ CLASSIC	48	8.1296.2	PRO B	65	8.1643.8	LIVING SQUARE	44
8.1070.1	PALACE	50	8.1296.4	PRO B	65	8.1670.1	PALACE	50
8.1070.2	PALACE	50	8.1328.1	VAL	40	8.1670.2	PALACE	50
8.1070.3	PALACE	50	8.1330.1	INO	38	8.1670.5	PALACE	51
8.1070.4	PALACE	50	8.1330.2	INO	38	8.1670.6	PALACE	51
8.1070.8	PALACE	50	8.1333.2	KARTELL	34	8.1680.1	PALOMBA	30
8.1080.6	PALOMBA	29	8.1343.1	LIVING CITY	47	8.1680.2	PALOMBA	30
8.1090.2	ALESSI dOt	27	8.1343.2	LIVING CITY	47	8.1680.3	PALOMBA	30
8.1095.1	PRO B	64	8.1343.8	LIVING CITY	47	8.1695.5	PRO A	59
8.1095.2	PRO B	64	8.1343.9	LIVING CITY	47	8.1695.6	PRO B	64
8.1095.3	PRO B	64	8.1370.6	PALACE	52	8.1695.7	PRO B	64
8.1096.2	PRO S	55	8.1370.8	PALACE	53	8.1695.8	PRO B	64
8.1096.3	PRO S	55	8.1395.1	PRO B	65	8.1696.1	PRO S	56
8.1096.4	PRO S	55	8.1395.6	PRO A	59	8.1696.2	PRO S	56
8.1096.7	PRO S	55	8.1395.8	PRO A	59	8.1696.3	PRO S	56
8.1097.1	ALESSI ONE	24	8.1396.1	PRO A	60	8.1696.4	PRO S	57
8.1097.2	ALESSI ONE	24	8.1396.5	PRO S	55	8.1696.5	PRO S	57
8.1119.1	BIROVA	74	8.1396.6	PRO S	56	8.1696.6	PRO S	57
8.1128.1	VAL	40	8.1397.1	ALESSI ONE	25	8.1696.7	PRO S	57
8.1129.1	LIPSY	74	8.1397.2	ALESSI ONE	25	8.1728.1	VAL	40
8.1129.9	LIPSY	74	8.1470.6	PALACE	52	8.1730.1	INO	38
8.1133.1	KARTELL	32	8.1470.8	PALACE	53	8.1730.2	INO	38
8.1134.1	SONAR	28	8.1480.4	PALOMBA	29	8.1743.1	LIVING CITY	45
8.1143.0	LIVING CITY	46	8.1480.6	PALOMBA	29	8.1743.2	LIVING CITY	46
8.1143.1	LIVING CITY	46	8.1480.8	PALOMBA	30	8.1743.3	LIVING CITY	45
8.1143.2	LIVING CITY	46	8.1480.9	PALOMBA	30	8.1743.4	LIVING CITY	46
8.1143.3	LIVING	42	8.1495.1	PRO B	64	8.1743.6	LIVING CITY	45
8.1143.4	LIVING	42	8.1495.2	PRO B	64	8.1743.7	LIVING CITY	46
8.1143.5	LIVING	42	8.1496.5	PRO S	56	8.1743.8	LIVING SQUARE	43
8.1147.8	LIBERTY LINE	75	8.1496.6	PRO S	56	8.1743.9	LIVING SQUARE	43
8.1168.2	Lb³ CLASSIC	48	8.1496.7	PRO A	59	8.1780.1	PALOMBA	29
8.1170.2	PALACE	51	8.1496.8	PRO S	56	8.1780.2	PALOMBA	29
8.1170.4	PALACE	51	8.1497.1	ALESSI ONE	25	8.1780.4	PALOMBA	29
8.1170.6	PALACE	51	8.1497.3	ALESSI ONE	24	8.1780.6	PALOMBA	29
8.1170.8	PALACE	52	8.1497.4	ALESSI ONE	25	8.1795.1	PRO A	59
8.1180.3	PALOMBA	29	8.1497.5	ALESSI ONE	24	8.1795.2	PRO A	59
8.1180.4	PALOMBA	29	8.1497.6	ALESSI ONE	24	8.1795.3	PRO A	60
8.1190.2	ALESSI dOt	27	8.1503.1	FLORAKIDS	69	8.1795.8	PRO S	56
8.1195.0	LIBERTY LINE	75	8.1528.1	VAL	39	8.1795.9	PRO S	56
8.1195.1	PRO A	59	8.1530.1	INO	38	8.1843.1	LIVING CITY	45
8.1195.2	PRO A	59	8.1533.1	KARTELL	32	8.1843.2	LIVING CITY	45
8.1195.3	PRO LIBERTY	75	8.1533.4	KARTELL	32	8.1843.7	LIVING CITY	45
8.1196.0	PRO S	57	8.1533.5	KARTELL	32	8.1843.8	LIVING CITY	46
8.1196.1	PRO S	57	8.1534.1	SONAR	28	8.1895.1	PRO A	59
8.1196.3	PRO S	57	8.1543.2	LIVING CITY	45	8.1895.2	PRO A	59

INDICE DE REFERENCIAS

Ref.	Colección	Nº pág.	Ref.	Colección	Nº pág.	Ref.	Colección	Nº pág.
8.1196.5	PRO S	57	8.1543.3	LIVING CITY	46	8.1895.3	PRO A	59
8.1196.6	PRO S	58	8.1543.4	LIVING SQUARE	43	8.1895.8	PRO S	55
8.1196.8	PRO S	57	8.1543.5	LIVING SQUARE	44	8.1895.9	PRO S	55
8.1196.9	PRO S	57	8.1570.1	PALACE	50	8.1896.1	PRO B	65
8.1197.1	ALESSI ONE	24	8.1590.1	ALESSI dOt	27	8.1896.2	PRO B	65
8.1197.2	ALESSI ONE	24	8.1595.0	PRO B	64	8.1896.3	PRO S	58
8.1197.3	ALESSI ONE	24	8.1595.1	PRO B	64	8.1897.1	ALESSI ONE	24
8.1228.1	VAL	40	8.1595.2	PRO B	64	8.1897.2	ALESSI ONE	25
8.1228.2	VAL	40	8.1595.3	PRO B	64	8.1897.3	ALESSI ONE	25
8.1230.0	INO	38	8.1595.4	PRO S	55	8.1968.0	Lb³ CLASSIC	48
8.1230.2	INO	38	8.1595.5	PRO S	55	8.1968.1	Lb³ CLASSIC	48
8.1233.1	KARTELL	34	8.1596.0	PRO S	55	8.1970.0	PALACE	50
8.1970.1	PALACE	50	8.2595.7	PRO LIBERTY	76	8.4760.0	RION	73
8.1995.0	PRO A	59	8.2596.0	PRO A	61	8.4760.3	CINTO	73
8.1995.1	PRO A	59	8.2695.1	PRO B	65	8.5295.1	MERANO	122
8.1995.2	PRO A	59	8.2695.2	PRO B	65	8.5295.3	MERANO	122
8.1996.2	PRO S	56	8.2695.3	PRO B	65	8.5395.1	MERANO	122
8.1996.3	PRO S	56	8.2697.1	ALESSI ONE	25	8.5395.3	MERANO	122
8.1996.4	PRO S	56	8.2866.0	UNIVERSAL	36	8.5421.1	BERNINA	74
8.2003.1	FLORAKIDS	69	8.2866.1	UNIVERSAL	36	8.5495.1	MERANO	122
8.2028.1	VAL	41	8.2866.3	UNIVERSAL	36	8.5495.2	MERANO	122
8.2033.1	KARTELL	37	8.2868.0	Lb³ CLASSIC	49	8.5495.3	MERANO	122
8.2033.6	KARTELL	37	8.2868.3	Lb³ CLASSIC	49	8.5495.4	MERANO	122
8.2043.5	LIVING CITY	47	8.2870.0	PALACE	54	8.5760.0	COLLEGE	74
8.2043.9	LIVING CITY	47	8.2870.1	PALACE	54	8.6033.1	KARTELL	35
8.2054.7	MODERNA R	76	8.2870.2	PALACE	54	8.6033.3	KARTELL	35
8.2066.1	HJET	74	8.2870.3	PALACE	54	8.6033.5	KARTELL	35
8.2068.0	Lb³ CLASSIC	49	8.2870.5	PALACE	54	8.6033.7	KARTELL	35
8.2068.1	Lb³ CLASSIC	49	8.2880.2	PALOMBA	31	8.6095.2	PRO A	63
8.2068.2	Lb³ CLASSIC	49	8.2880.3	PALOMBA	31	8.6095.3	PRO A	63
8.2068.8	Lb³ CLASSIC	49	8.2928.1	VAL	41	8.6095.4	PRO A	63
8.2069.1	RIVA	23	8.2928.2	VAL	41	8.6096.1	PRO S	58
8.2070.0	PALACE	54	8.2928.3	VAL	41	8.6096.2	PRO S	58
8.2070.3	PALACE	54	8.2933.1	KARTELL	36	8.6096.3	PRO S	58
8.2070.6	PALACE	54	8.2933.2	KARTELL	36	8.6096.4	PRO S	58
8.2070.8	PALACE	54	8.2933.3	KARTELL	36	8.6096.5	PRO S	58
8.2080.1	PALOMBA	31	8.2995.1	PRO A	61	8.6096.6	PRO S	58
8.2090.0	ALESSI dOt	27	8.2995.2	PRO A	61	8.6096.7	PRO S	58
8.2095.0	PRO B	67	8.2995.3	PRO A	61	8.6096.8	PRO S	58
8.2095.1	PRO B	67	8.3028.1	VAL	41	8.6195.0	PRO B	68
8.2095.2	PRO B	67	8.3033.1	KARTELL	37	8.6195.1	PRO B	68
8.2095.3	PRO LIBERTY	76	8.3043.2	LIVING CITY	47	8.6195.2	PRO A	63
8.2095.4	PRO LIBERTY	76	8.3068.2	Lb³ CLASSIC	49	8.6196.1	PRO S	58
8.2095.5	PRO B	67	8.3070.1	PALACE	54	8.6196.3	PRO S	58
8.2095.6	PRO A	62	8.3080.1	PALOMBA	31	8.6196.5	PRO S	58
8.2096.0	PRO B	67	8.3090.1	ALESSI dOt	27	8.6196.7	PRO S	58
8.2096.1	PRO S	58	8.3095.1	PRO B	68	8.6496.0	BASE	103
8.2096.2	PRO S	58	8.3095.2	PRO A	62	8.6496.1	BASE	103
8.2096.3	PRO S	58	8.3096.1	PRO S	58	8.6496.2	BASE	103
8.2096.4	PRO A	62	8.3097.1	ALESSI ONE	26	8.6496.3	BASE	103
8.2096.5	PRO A	62	8.3233.1	KARTELL	37	8.6695.0	PRO B	68
8.2096.6	PRO A	62	8.3268.1	Lb³ CLASSIC	49	8.6695.1	PRO B	68
8.2096.9	PRO A	62	8.3270.1	PALACE	54	8.6695.2	PRO B	68
8.2097.1	ALESSI ONE	26	8.3280.1	PALOMBA	31	8.6695.3	PRO A	63
8.2097.6	ALESSI ONE	26	8.3295.1	PRO B	68	8.6695.5	PRO A	63
8.2147.0	LIBERTY LINE	76	8.3295.2	PRO A	62	8.6695.7	PRO A	63
8.2168.4	Lb³ CLASSIC	49	8.3297.1	ALESSI ONE	26	8.7025.0	ACCESORIOS	184
8.2195.6	PRO B	67	8.4000.0	TARO-NOVA	72	8.7025.2	ACCESORIOS	184
8.2195.7	PRO B	67	8.4000.5	TARO-NOVA	72	8.7025.4	ACCESORIOS	184
8.2195.8	PRO B	67	8.4009.0	TAMARO	71	8.7028.1	VAL	40
8.2195.9	PRO B	67	8.4010.3	TAMARO S90	71	8.7028.2	VAL	40
8.2196.0	PRO LIBERTY	76	8.4010.4	TAMARO S90	71	8.7043.3	PALACE	44
8.2197.1	ALESSI ONE	26	8.4010.5	TAMARO S90	71	8.7043.4	PALACE	44
8.2203.6	FLORAKIDS	69	8.4014.1	CASA	73	8.7043.5	PALACE	44
8.2203.7	FLORAKIDS	69	8.4014.5	CASA	73	8.7043.6	PALACE	44
8.2295.1	PRO B	67	8.4015.0	ANTERO	71	8.7043.8	PALACE	44
8.2295.2	PRO A	62	8.4015.2	ANTERO	71	8.7070.1	PALACE	53
8.2295.6	PRO A	62	8.4015.3	ANTERO	71	8.7070.2	PALACE	53
8.2297.6	ALESSI ONE	25	8.4015.4	ANTERO	71	8.7080.1	SPARE PARTS	191
8.2333.1	KARTELL	36	8.4015.5	ANTERO	71	8.7097.0	ALESSI ONE	26
8.2333.6	UNIVERSAL	36	8.4015.6	ANTERO	71	8.7097.1	SPARE PARTS	191
8.2370.1	PALACE	54	8.4015.9	ANTERO	71	8.7097.2	ALESSI ONE	26
8.2380.6	PALOMBA	31	8.4019.4	LEMA	70	8.7097.6	ALESSI ONE	26
8.2395.3	PRO	74	8.4019.6	LEMA	70	8.7261.0	ACCESORIOS	184
8.2397.0	ALESSI ONE	25	8.4019.7	LEMA	70	8.7368.0	ACCESORIOS	184
8.2428.1	VAL	41	8.4019.9	LEMA	70	8.7703.1	FLORAKIDS	69
8.2433.1	KARTELL	36	8.4097.1	ALESSI ONE	26	8.7868.1	Lb³ CLASSIC	48
8.2468.4	Lb³ CLASSIC	49	8.4097.5	ALESSI ONE	26	8.7868.2	Lb³ CLASSIC	48
8.2470.6	PALACE	54	8.4112.1	TAMARO-VS	72	8.9001.5	SPARE PARTS	186
8.2480.6	PALOMBA	31	8.4112.2	TAMARO-VS	72	8.9005.1	SPARE PARTS	193
8.2495.5	PRO B	66	8.4112.3	TAMARO-VS	72	8.9005.2	SPARE PARTS	193
8.2495.6	PRO B	65	8.4114.1	VILA	73	8.9005.3	SPARE PARTS	193
8.2495.7	PRO B	65	8.4114.2	VILA	73	8.9005.4	SPARE PARTS	193
8.2495.8	PRO B	65	8.4206.1	CAPRINO PLUS	70	8.9005.5	SPARE PARTS	193
8.2595.1	PRO A	61	8.4206.2	CAPRINO PLUS	70	8.9005.6	SPARE PARTS	193
8.2595.2	PRO A	61	8.4206.5	CAPRINO PLUS	70	8.9005.8	SPARE PARTS	193
8.2595.5	PRO B	67	8.4206.6	CAPRINO PLUS	70	8.9009.2	ALESSI ONE	25
8.2595.6	PRO LIBERTY	76	8.4319.5	LEMA	70	8.9009.7	ACCESORIOS	70
8.9013.0	ACCESORIOS	70	8.9281.7	SPARE PARTS	188	8.9494.2	SPARE PARTS	192
8.9013.1	ACCESORIOS	70	8.9282.4	SPARE PARTS	186	8.9496.0	PRO B	66
8.9021.9	SPARE PARTS	195	8.9282.5	SPARE PARTS	187	8.9496.1	SPARE PARTS	186
8.9033.6	SPARE PARTS	191	8.9282.6	SPARE PARTS	187	8.9496.4	PRO B	66

INDICE DE REFERENCIAS

Ref.	Colección	Nº pág.	Ref.	Colección	Nº pág.	Ref.	Colección	Nº pág.
8.9033.7	SPARE PARTS	191	8.9282.7	SPARE PARTS	187	8.9497.1	ALESSI ONE	26
8.9095.6	PRO A	59	8.9283.1	SPARE PARTS	187	8.9497.4	ACCESORIOS	26
8.9095.8	PRO A	59	8.9290.1	ALESSI dOt	27	8.9497.5	SPARE PARTS	189
8.9097.1	SPARE PARTS	186	8.9290.2	ALESSI dOt	27	8.9497.7	SPARE PARTS	196
8.9097.2	SPARE PARTS	186	8.9291.0	SPARE PARTS	196	8.9542.3	LIVING CITY	45
8.9103.0	FLORAKIDS	69	8.9294.4	SPARE PARTS	195	8.9542.4	LIVING CITY	45
8.9103.1	FLORAKIDS	69	8.9294.8	SPARE PARTS	196	8.9542.5	LIVING CITY	45
8.9103.2	FLORAKIDS	69	8.9295.1	PRO	76	8.9542.6	LIVING CITY	45
8.9105.0	SPARE PARTS	193	8.9296.3	SPARE PARTS	186	8.9543.9	LIVING	188
8.9105.1	SPARE PARTS	193	8.9297.1	ALESSI ONE	26	8.9566.1	LIS	79
8.9105.2	SPARE PARTS	193	8.9297.2	SPARE PARTS	196	8.9566.2	LIS	79
8.9105.3	SPARE PARTS	193	8.9297.9	SPARE PARTS	196	8.9566.3	LIS	79
8.9105.4	SPARE PARTS	193	8.9298.0	SPARE PARTS	192	8.9566.4	LIS	79
8.9105.5	SPARE PARTS	193	8.9305.0	SPARE PARTS	194	8.9568.0	Lb³ CLASSIC	49
8.9133.0	KARTELL	37	8.9305.4	SPARE PARTS	194	8.9568.1	Lb³ CLASSIC	49
8.9133.1	KARTELL	36	8.9305.5	SPARE PARTS	194	8.9569.0	SPARE PARTS	185
8.9143.3	SPARE PARTS	195	8.9305.7	SPARE PARTS	194	8.9569.1	SPARE PARTS	185
8.9169.1	SPARE PARTS	185	8.9305.8	SPARE PARTS	194	8.9569.2	SPARE PARTS	185
8.9169.2	RIVA	23	8.9324.1	SPARE PARTS	194	8.9569.3	SPARE PARTS	185
8.9169.3	SPARE PARTS	185	8.9343.1	SPARE PARTS	192	8.9569.4	SPARE PARTS	185
8.9169.5	RIVA	23	8.9343.2	SPARE PARTS	192	8.9569.5	SPARE PARTS	185
8.9169.6	RIVA	23	8.9343.7	SPARE PARTS	192	8.9569.6	SPARE PARTS	185
8.9169.7	RIVA	23	8.9343.8	SPARE PARTS	192	8.9569.7	SPARE PARTS	185
8.9169.8	SPARE PARTS	185	8.9344.0	SPARE PARTS	192	8.9569.8	SPARE PARTS	185
8.9169.9	SPARE PARTS	185	8.9344.1	SPARE PARTS	192	8.9582.4	SPARE PARTS	189
8.9170.0	PALACE	54	8.9390.2	LIBERTY LINE	75	8.9582.7	SPARE PARTS	190
8.9170.1	PALACE	54	8.9394.4	SPARE PARTS	195	8.9583.9	SPARE PARTS	189
8.9170.8	SPARE PARTS	195	8.9394.9	SPARE PARTS	189	8.9587.6	SPARE PARTS	192
8.9170.9	SPARE PARTS	195	8.9395.2	PRO B	65	8.9589.3	SPARE PARTS	192
8.9175.7	PRO B	68	8.9395.3	PRO B	68	8.9589.5	SPARE PARTS	192
8.9175.9	SPARE PARTS	186	8.9395.5	PRO A	61	8.9669.1	SPARE PARTS	185
8.9180.2	PALOMBA	31	8.9395.8	PRO B	66	8.9695.0	PRO A	62
8.9187.0	ACCESORIOS	184	8.9395.9	PRO A	62	8.9695.1	PRO A	62
8.9194.0	SPARE PARTS	186	8.9397.9	SPARE PARTS	189	8.9695.8	PRO B	66
8.9194.3	SPARE PARTS	188	8.9405.3	SPARE PARTS	194	8.9743.9	SPARE PARTS	192
8.9195.0	PRO B	66	8.9405.4	SPARE PARTS	194	8.9766.1	SPARE PARTS	192
8.9195.1	PRO B	66	8.9405.6	SPARE PARTS	194	8.9780.4	SPARE PARTS	191
8.9195.2	SPARE PARTS	195	8.9406.0	ACCESORIOS	71	8.9803.1	SPARE PARTS	186
8.9196.0	PRO S	58	8.9406.4	SPARE PARTS	191	8.9818.1	SPARE PARTS	188
8.9196.1	PRO S	58	8.9406.5	SPARE PARTS	191	8.9818.2	ACCESORIOS	37
8.9196.5	SPARE PARTS	195	8.9406.8	SPARE PARTS	189	8.9818.4	ACCESORIOS	30
8.9196.8	SPARE PARTS	196	8.9413.2	SPARE PARTS	190	8.9818.5	SPARE PARTS	188
8.9205.1	SPARE PARTS	193	8.9413.4	SPARE PARTS	190	8.9818.6	SPARE PARTS	188
8.9205.2	SPARE PARTS	193	8.9414.1	CASA	73	8.9818.7	ACCESORIOS	30
8.9205.3	SPARE PARTS	194	8.9414.2	VILA	73	8.9818.8	ACCESORIOS	38
8.9205.7	SPARE PARTS	194	8.9415.3	CASA	73	8.9824.9	SPARE PARTS	186
8.9205.8	SPARE PARTS	194	8.9418.1	ACCESORIOS	70	8.9847.5	SPARE PARTS	187
8.9205.9	SPARE PARTS	194	8.9418.9	ACCESORIOS	26	8.9860.0	SPARE PARTS	187
8.9243.3	LIVING CITY	47	8.9419.6	SPARE PARTS	189	8.9895.0	UNIVERSAL	76
8.9243.4	LIVING CITY	47	8.9419.7	LEMA	70	8.9895.2	SPARE PARTS	195
8.9243.7	SPARE PARTS	196	8.9419.8	SPARE PARTS	196	8.9895.3	SPARE PARTS	196
8.9247.0	LIBERTY LINE	76	8.9422.5	SPARE PARTS	195	8.9895.4	SPARE PARTS	196
8.9248.8	SPARE PARTS	195	8.9422.6	SPARE PARTS	195	8.9896.5	PRO A	62
8.9248.9	SPARE PARTS	195	8.9424.0	ALESSI One	83	8.9896.6	PRO A	62
8.9265.4	SPARE PARTS	195	8.9428.1	VAL	41	8.9900.6	ACCESORIOS	71
8.9265.5	SPARE PARTS	195	8.9461.1	SPARE PARTS	191	8.9900.7	ACCESORIOS	71
8.9265.6	SPARE PARTS	195	8.9461.4	SPARE PARTS	191	8.9901.1	SPARE PARTS	192
8.9266.0	LIS	78	8.9465.0	LIS	77	8.9902.5	ALESSI ONE	25
8.9266.1	LIS	78	8.9465.2	LIS	77	8.9902.7	ALESSI ONE	26
8.9266.2	LIS	78	8.9466.0	LIS	77	8.9903.8	ACCESORIOS	71
8.9266.3	LIS	78	8.9466.1	LIS	77	8.9904.0	SPARE PARTS	74
8.9266.4	LIS	78	8.9466.2	LIS	77	8.9909.0	SPARE PARTS	187
8.9266.5	LIS	78	8.9466.3	LIS	77	8.9909.9	SPARE PARTS	189
8.9266.7	LIS	78	8.9466.4	LIS	77	8.9968.0	ACCESORIOS	184
8.9266.8	LIS	78	8.9466.5	LIS	77	8.9980.0	SPARE PARTS	187
8.9269.5	SPARE PARTS	191	8.9466.6	LIS	77	8.9988.2	ALESSI ONE	24
8.9269.6	SPARE PARTS	191	8.9469.0	RIVA	23			
8.9280.3	SPARE PARTS	196	8.9469.1	SPARE PARTS	185			
8.9280.4	SPARE PARTS	186	8.9469.2	SPARE PARTS	185			
8.9280.7	SPARE PARTS	196	8.9469.3	RIVA	23			
8.9280.8	SPARE PARTS	187	8.9469.4	SPARE PARTS	185			
8.9281.5	SPARE PARTS	186	8.9469.6	SPARE PARTS	185			

COLECCIONES Y PIEZAS CERÁMICAS



COLECCIONES - PIEZAS CERÁMICAS**COLECCIONES de BAÑO**

RIVA	23
ILBAGNO ALESSI One	24-26
ILBAGNO ALESSI dOt	27
SONAR	28
Palomba	29-31
Kartell by Laufen (lavabos)	32-35
Kartell by Laufen (inodoros)	36-37
INO	38
VAL	39-41
Living SaphirKeramik	42
Living Square	43-44
Living City	45-47
Lb ³	47-49
Palace	50-54
Laufen Pro S	54-58
Laufen Pro A	59-63
Laufen Pro B	63-68
florakids	69

URINARIOS

Urinarios	70-73
Separador de urinarios cerámicos	73

PRODUCTOS ESPECIALES

Lavabos Especiales	74
Inodoro Hi JET	74
Cisterna Universal	74
Inodoro One Piece	74

HOSPITAL / MOVILIDAD REDUCIDA

Lavabos movilidad reducida	75
Inodoros movilidad reducida	76

LIS: SISTEMAS DE INSTALACIÓN LAUFEN

Bastidores para inodoros	77
Bastidores para Bidet	78
Bastidores para Lavabos	78
Bastidores para Urinarios	78
Placas de accionamiento	79

RIVA

con **LCC** Laufen Clean Coat incluido

new

pcs/pal.

	Article No.	Series	Description	€	
 <p>consulte bastidor en pag.77</p>	8.2069.1.400.000.1	CLEANET RIVA	<p>Shower Toilet inodoro suspendido con lavado, rimless, 600 x 395</p> <p>con acabado superficial cerámico LCC voltaje a red 220 to 240 V, 50/60 Hz entrada de agua y entrada eléctrica ocultas</p> <p><i>Accesorios incluidos:</i> Asiento y tapa duroplast extraíble con caída amortiguada, regulador con myo giratorio para las funciones de lavado, myo a distancia con pantalla táctil y soporte de pared, filtro de carbono, agente descalcificador.</p> <p><i>Accesorios de montaje incluidos:</i> Tubería de entrada y salida, kit de fijación M12 con placa de montaje, integrado set de aislamiento acústico (DIN 4109), set de conexión de agua.</p> <p><i>Funciones:</i> Lavado total o femenino ajustable en presión, posición y temperatura, con modo de limpieza oscilante y/o presión discontinua modo extra power con limpieza de 5,6 L/min Limpieza femenina delicada con botón exclusivo Limpieza exhaustiva de la canula antes y después de cada uso Boquilla intercambiable integrada en la cerámica con anillo protector Purificador de ambiente automático con filtro de carbón activo Luz con función de señalización nocturna Led Perfiles programables para distintos usuarios Función de autolimpieza térmica a 70 grados y descalcificación</p>	3.990.00	6
		versión HOTEL	Disponible versión especial para hoteles (consultar)		

ACCESORIOS de MONTAJE

	8.9469.0.000.000.1	CLEANET RIVA	<p>Placa de adaptación 450 x 25 x 450, para Cleanet Riva Shower Toilet 8.2069.1, blanco, para instalar el inodoro suspendido Riva con conexiones de agua y/o luz que estén ubicadas a más de 9 cm. del centro del inodoro <i>para pedir por separado, solo en caso necesario</i></p>	445.00	
	8.9469.3.000.000.1	CLEANET RIVA	<p>Set conector de agua para palaca de adaptación <i>pedir por separado</i></p>	90.00	

CONSUMIBLES

	8.9169.5.000.000.1	CLEANET RIVA	Filtro de carbon , 1 pc.	86.00	
	8.9169.6.000.000.1	CLEANET RIVA	Agente descalcificador , 4 bolsas	46.00	
	8.9169.7.000.000.1	CLEANET RIVA	Set Filtro de carbon + Agente descalcificador Filtro de carbon, 1 pc. + Agente descalcificador 4 bolsas	130.00	
	8.9169.2.000.000.1	CLEANET RIVA	Boquilla + Anillo protector + palanca piezas de recambio para la canula	106.00	

ILBAGNOALESSI One

con LCC Laufen Clean Coat

blanco
LCC

400

pcs/pal.

	Referencia	Colección	Descripción	€	
	8.1197.2.400.104.1 8.1197.2.400.109.1	ALESSI ONE	Lavabo exento TAM-TAM 53 x 53 cm ● con rebosadero oculto Clou, incluye tapón cerámico se recomienda grifería para válvula automática ○ con válvula siempre abierta 8.9818.4, incluye tapón cerámico <i>Accesorio de fijación M10 8.9280.6</i>	1.490.00	6
	8.1197.1.400.104.1 8.1197.1.400.109.1	ALESSI ONE	Lavabo mural TAM-TAM a pared pedestal integrado 52 x 53 cm ● con rebosadero oculto Clou, incluye tapón cerámico se recomienda grifería para válvula automática ○ con válvula siempre abierta 8.9818.4, incluye tapón cerámico <i>Accesorio de fijación 8.9175.7 incluido</i>	1.195.00	6
	8.1197.3.400.109.1	ALESSI ONE	Lavabo bol SEMI TAM-TAM 45 x 45 cm ○ con válvula siempre abierta 8.9818.4, incluye tapón cerámico <i>Accesorio de fijación 8.9194.0 incluido</i>	975.00	12
	hasta 31/12/2018 8.1597.0.400.104.1	ALESSI ONE	Lavabo pequeño con cubresifón integrado 42 x 46.5 cm ● con rebosadero oculto Clou, incluye tapón cerámico se recomienda grifería para válvula automática <i>Accesorio de fijación M10 8.9097.0 incluido</i>	915.00	6
	hasta 31/12/2018 8.1097.1.400.104.1	ALESSI ONE	Lavabo* con cubresifón integrado 52 x 52.5 cm ● con rebosadero oculto Clou, incluye tapón cerámico se recomienda grifería para válvula automática <i>Accesorio de fijación M10 8.9097.0 incluido</i>	1.025.00	6
	hasta 31/12/2018 8.1097.2.400.104.1	ALESSI ONE	Lavabo* con cubresifón integrado 60 x 52.5 cm ● con rebosadero oculto Clou, incluye tapón cerámico se recomienda grifería para válvula automática <i>Accesorio de fijación M10 8.9097.0 incluido</i>	1.095.00	6
 mueble en pag 83	8.1897.1.400.104.1 8.1897.1.400.109.1	ALESSI ONE	Lavabo bol 52 x 52 cm ● con rebosadero oculto Clou, incluye tapón cerámico se recomienda grifería para válvula automática ○ con válvula siempre abierta 8.9818.4, incluye tapón cerámico <i>Accesorio de fijación 8.9194.0 incluido</i>	770.00	16
 mueble en pag 83	8.1497.5.400.104.1 8.1497.5.400.109.1 8.9988.2.000.000.1	ALESSI ONE	Lavabo mural 90* con repisa a la derecha 90 x 50 cm ● con rebosadero oculto Clou, incluye tapón cerámico se recomienda grifería para válvula automática ○ con válvula siempre abierta 8.9818.4, incluye tapón cerámico <i>Accesorio de fijación M10 debe pedirse por separado*</i>	790.00 9.00	9
 mueble en pag 83	8.1497.6.400.104.1 8.1497.6.400.109.1 8.9988.2.000.000.1	ALESSI ONE	Lavabo mural 90* con repisa a la izquierda 90 x 50 cm ● con rebosadero oculto Clou, incluye tapón cerámico se recomienda grifería para válvula automática ○ con válvula siempre abierta 8.9818.4, incluye tapón cerámico <i>Accesorio de fijación M10 debe pedirse por separado*</i>	790.00 9.00	9
 mueble en pag 83	8.1497.3.400.104.1 8.1497.3.400.109.1 8.9988.2.000.000.1	ALESSI ONE	Lavabo mural 120* con repisa a la derecha 120 x 50 cm ● con rebosadero oculto Clou, incluye tapón cerámico se recomienda grifería para válvula automática ○ con válvula siempre abierta 8.9818.4, incluye tapón cerámico <i>Accesorio de fijación M10 debe pedirse por separado*</i>	890.00 9.00	6









ILBAGNOALESSI One

con LCC Laufen Clean Coat

blanco
LCC

400

pcs/pal.

	Referencia	Colección	Descripción	€			
 mueble en pag 83	8.1497.4.400.104.1	ALESSI ONE	Lavabo mural 120* 120 x 50 cm con repisa a la izquierda ● con rebosadero oculto Clou, incluye tapón cerámico se recomienda grifería para válvula automática ○ con válvula siempre abierta 8.9818.4, incluye tapón cerámico <i>Accesorio de fijación M10 debe pedirse por separado*</i>	890.00	6		
	8.1497.4.400.109.1						
	8.9988.2.000.000.1					9.00	
 mueble en pag 83	8.1497.1.400.104.1	ALESSI ONE	Lavabo mural 160** 160 x 50 cm con repisa a la derecha ● con rebosadero oculto Clou, incluye tapón cerámico se recomienda grifería para válvula automática ○ con válvula siempre abierta 8.9818.4, incluye tapón cerámico <i>Accesorio de fijación M10 debe pedirse por separado**</i>	960.00	6		
	8.1497.1.400.109.1						
	8.9988.2.000.000.1					9.00	
 mueble en pag 83	8.1897.3.400.112.1	ALESSI ONE	Lavabo bol con repisa 80 x 42.5 cm ○ con válvula siempre abierta 8.9818.4, incluye tapón cerámico <i>Accesorio de fijación 8.9194.0 incluido</i>	700.00	12		
 mueble en pag 83	8.1897.2.400.104.1	ALESSI ONE	Lavabo bol 75 x 52 cm ● con rebosadero oculto Clou, incluye tapón cerámico se recomienda grifería para válvula automática ○ con válvula siempre abierta 8.9818.4, incluye tapón cerámico <i>Accesorio de fijación 8.9194.0 incluido</i>	875.00	12		
	8.1897.2.400.109.1						
 mueble en pag 83	8.1397.1.400.104.1	ALESSI ONE	Lavabo encastrado 50 x 50 cm ● con rebosadero oculto en la cerámica, incluye tapón cerámico	720.00	18		
 mueble en pag 83	8.1397.2.400.104.1	ALESSI ONE	Lavabo semiencastrado 75 x 50 cm ● con rebosadero oculto Clou, incluye tapón cerámico se recomienda grifería para válvula automática <i>Accesorio de fijación 8.9909.0 incluido</i>	875.00	12		
	8.2397.0.400.000.1	ALESSI ONE	Inodoro tanque bajo en una pieza salida horizontal o vertical <i>Asiento y tapa 8.9297.1 incluido</i>	2.200.00			
	8.2297.6.400.000.1	ALESSI ONE	Inodoro tanque bajo 39 x 72 cm salida horizontal o vertical versión estándar <i>Accesorio de fijación 8.9175.7 incluido</i> <i>tanque 8.2697.1 debe pedirse por separado (ver debajo)</i> <i>Asiento y tapa 8.9297.1 debe pedirse por separado</i>	820.00	9		
	8.9009.2.000.000.1					65.00	50
	8.9902.5.000.000.1					72.00	50
	8.2697.1.400.880.1	ALESSI ONE	Tanque completa Descarga dual, pulsador cromado consumo de 6/3 litros, entrada de agua trasera oculta versión estándar	860.00			











ILBAGNOALESSI One

con LCC Laufen Clean Coat

blanco
LCC

400

pcs/pal.

	Referencia	Colección	Descripción	€	
 consulte bastidor en pag.77	8.2197.1.400.000.1	ALESSI ONE	Inodoro a suelo 39 x 58.5 cm <i>Accesorio de fijación 8.9175.7 incluido</i> <i>Asiento y tapa 8.9297.1 debe pedirse por separado</i>	795.00	12
	8.9009.2.000.000.1		<i>Conector para salida vertical desaque entre 70-220mm desde pared</i>	65.00	130
	8.9902.7.000.000.1		<i>Conector para salida vertical desaque entre 220-300mm desde pared</i>	40.00	
 new consulte bastidor en pag.77	8.2097.6.400.000.1	ALESSI ONE	Inodoro suspendido versión estándar 39 x 58.5 cm	885.00	12
	8.2097.1.400.000.1	ALESSI ONE	Inodoro suspendido RIMLESS versión estándar 39 x 58.5 cm <i>Accesorio de fijación M12 8.9282.4 incluido</i> <i>Asiento y tapa 8.9297.1 debe pedirse por separado</i>	885.00	
	8.9297.1.000.000.1	ALESSI ONE	Asiento y tapa de duroplast, desmontable, con caída amortiguada	250.00	36
	8.3297.1.400.304.1	ALESSI ONE	Bidé a suelo 39 x 58.5 cm ● con rebosadero oculto Clou, incluye tapón cerámico <i>Accesorio de fijación 8.9175.7 incluido</i>	660.00	12
	8.3097.1.400.304.1	ALESSI ONE	Bidé suspendido 39 x 58.5 cm ● con rebosadero oculto Clou, incluye tapón cerámico <i>Accesorio de fijación M12 8.9282.4 incluido</i>	670.00	12
  consulte bastidor en pag.48	8.4097.1.400.000.1	ALESSI ONE	Urinario sifónico salida horizontal, con orificios para tapa 32.5 x 29 cm	510.00	20
	8.9497.1.000.000.1	ALESSI ONE	Tapa para urinario duroplast, con caída amortiguada	145.00	
	8.4097.5.400.000.1	ALESSI ONE	Urinario sifónico salida horizontal, sin orificios para tapa versión estándar 32.5 x 29 cm	510.00	20
	8.9418.9.000.000.1		<i>Accesorio de fijación M8 8.9280.8 incluido</i>	36.00	
8.9497.4.000.000.1		<i>Entrada de agua horizontal, debe pedirse por separado</i>	50.00		
	8.7097.0.000.000.1	ALESSI ONE	Portarrollos	166.00	160
	8.7097.2.000.000.1	ALESSI ONE	Repisa con toallero integrado	176.00	126
	8.7097.6.000.000.1	ALESSI ONE	Percha	96.00	

ILBAGNOALESSI dOt

con LCC Laufen Clean Coat
disponible hasta 31-12-2018

blanco
LCC











400

pcs/pal.

	Referencia	Colección	Descripción	€	
	8.1190.2.400.104.1	ALESSI dOt	Lavabo mural a suelo con pedestal integrado ● con rebosadero oculto Clou, incluye tapón cerámico se recomienda grifería para válvula automática <i>Accesorio de fijación 8.9175.9 incluido</i>	59 x 49 cm 1.170.00	6
hasta 31/12/2018	hasta 31/12/2018				
	8.1590.1.400.104.1 8.9988.2.000.000.1	ALESSI dOt	Lavabo pequeño* con cubresifón integrado ● con rebosadero oculto en la cerámica, incluye tapón cerámico <i>Accesorio de fijación M10 debe pedirse por separado*</i>	45 x 33 cm 890.00 9.00	24
hasta 31/12/2018	hasta 31/12/2018				
	8.1090.2.400.104.1 8.9988.2.000.000.1	ALESSI dOt	Lavabo* base rectificada, fijación mural ● con rebosadero oculto en la cerámica, incluye tapón cerámico <i>Accesorio de fijación M10 debe pedirse por separado*</i>	59 x 49 cm 1.010.00 1.010.00 9.00	18
hasta 31/12/2018	hasta 31/12/2018				
	8.2090.0.400.000.1	ALESSI dOt	Inodoro suspendido versión estándar <i>Accesorio de fijación M12 8.9280.4 incluido</i> <i>Asiento y tapa 8.9290.1/2 debe pedirse por separado</i>	39 x 58.5 cm 905.00	12
consulte bastidor en pag.77 hasta 31/12/2018	hasta 31/12/2018				
	8.9290.1.300.000.1 8.9290.2.300.000.1	ALESSI dOt ALESSI dOt	Asiento y tapa de duroplast, desmontable, con caída amortiguada Asiento y tapa de duroplast, desmontable, con caída amortiguada, sin orificio	290.00 290.00	60 60
	8.3090.1.400.304.1	ALESSI dOt	Bidé suspendido ● con rebosadero oculto Clou, incluye tapón cerámico <i>Accesorio de fijación M12 8.9280.4 incluido</i>	39 x 58.5 cm 720.00	12
hasta 31/12/2018					

colección disponible a partir de Mayo 2018

new

	Article No.	Series	Description	€	
 <i>new</i>	8.1134.1.000.112.1	SONAR	Lavabo a suelo de pared, para grifería mural 90 x 41 x 38 cm tapón para válvula en Saphirkeramik incluido ○ sin rebosadero	1.350.00	
 <i>new</i> <i>new</i>	8.1534.1.000.104.1 8.1534.1.000.109.1	SONAR	Lavabo pequeño 41 x 42 cm tapón para válvula en Saphirkeramik incluido, con rebosadero ● ○	380.00	
 <i>new</i> <i>new</i>	8.1634.1.000.104.1 8.1634.1.000.109.1	SONAR	Lavabo pequeño 41 x 42 cm tapón para válvula en Saphirkeramik incluido, con rebosadero rectificado, a pared ● ○	485.00	
 <i>new</i>	8.1234.0.000.112.1	SONAR	Lavabo Bol 34 x 34 cm tapón para válvula en Saphirkeramik incluido ○ sin rebosadero	370.00	
 <i>new</i>	8.1234.1.000.112.1	SONAR	Lavabo Bol -con textura exterior- 34 x 34 cm tapón para válvula en Saphirkeramik incluido ○ sin rebosadero	560.00	
 <i>new</i>	8.1234.2.000.112.1	SONAR	Lavabo Bol 41 x 36.5 cm tapón para válvula en Saphirkeramik incluido ○ sin rebosadero	480.00	
 <i>new</i>	8.1234.3.000.112.1	SONAR	Lavabo Bol -textura exterior- 41 x 36.5 cm tapón para válvula en Saphirkeramik incluido ○ sin rebosadero	700.00	
 <i>new</i>	8.1234.8.000.112.1	SONAR	Lavabo Bol doble seno 100 x 37 cm tapón para válvula en Saphirkeramik incluido ○ sin rebosadero	1.100.00	
 <i>new</i>	8.1234.9.000.112.1	SONAR	Lavabo Bol doble seno -textura exterior- 100 x 37 cm tapón para válvula en Saphirkeramik incluido ○ sin rebosadero	1.600.00	
 <i>new</i>	2.2034.2.000.000.1	SONAR	Bañera Exenta 165 x 81.5 x 53.5 cm solid surface incluye válvula click-clack y sistema de rebosadero	2.950.00	







PALOMBA COLLECTION

pcs/pal.









	Referencia	Colección	Descripción		
	8.1180.3.000.104.1	PALOMBA	Lavabo exento 40 x 52.5 x 90 cm	1.230.00	6
	8.1180.3.000.109.1		● con rebosadero oculto Clou, incluye tapón cerámico se recomienda grifería para válvula automática ○ con válvula siempre abierta 8.9818.4, incluye tapón cerámico		
	8.1180.4.000.104.1	PALOMBA	Lavabo con conexión a pared 43.5 x 52.5 x 90 cm	1.150.00	6
	8.1180.4.000.109.1		● con rebosadero oculto Clou, incluye tapón cerámico ○ con válvula siempre abierta 8.9818.4, incluye tapón cerámico <i>Accesorio de fijación M10 8.9280.6 incluido</i>		
	8.1080.6.000.104.1	PALOMBA	Lavabo 100* 100 x 50 cm	585.00	12
	8.9988.2.000.000.1		● <i>Accesorio de fijación M10 debe pedirse por separado</i>	9.00	
	hasta 31/12/2018	PALOMBA	Lavabo mural 50* 50 x 44 cm	300.00	27
	8.1780.1.000.106.1		● derecha		
	8.1780.1.000.105.1		● izquierda		
	8.1780.1.000.109.1		○		
8.1780.1.000.114.1		● derecha, sin rebosadero			
8.1780.1.000.113.1		● izquierda, sin rebosadero			
8.9988.2.000.000.1		<i>Accesorio de fijación M10 debe pedirse por separado*</i>	9.00		
mueble en pag. 88					
	hasta 31/12/2018	PALOMBA	Lavabo mural 65* 65 x 48 cm	355.00	18
	8.1780.2.000.106.1		● derecha		
	8.1780.2.000.105.1		● izquierda		
	8.1780.2.000.109.1		○		
8.1780.2.000.114.1		● derecha, sin rebosadero			
8.1780.2.000.113.1		● izquierda, sin rebosadero			
8.9988.2.000.000.1		<i>Accesorio de fijación M10 debe pedirse por separado*</i>	9.00		
mueble en pag. 88					
	hasta 31/12/2018	PALOMBA	Lavabo mural 80* 80 x 48 cm	545.00	15
	8.1780.4.000.106.1		● derecha		
	8.1780.4.000.105.1		● izquierda		
	8.1780.4.000.109.1		○		
8.1780.4.000.114.1		● derecha, sin rebosadero			
8.1780.4.000.113.1		● izquierda, sin rebosadero			
8.9988.2.000.000.1		<i>Accesorio de fijación M10 debe pedirse por separado*</i>	9.00		
mueble en pag. 88					
	hasta 31/12/2018	PALOMBA	Lavabo mural 100* 100 x 48 cm	625.00	12
	8.1780.6.000.106.1		● derecha		
	8.1780.6.000.105.1		● izquierda		
	8.1780.6.000.109.1		○		
8.1780.6.000.114.1		● derecha, sin rebosadero			
8.1780.6.000.113.1		● izquierda, sin rebosadero			
8.9988.2.000.000.1		<i>Accesorio de fijación M10 debe pedirse por separado*</i>	9.00		
mueble en pag. 88					
	8.1480.4.000.104.1	PALOMBA	Lavabo mural 80* 80 x 50 cm	620.00	15
	8.1480.4.000.109.1		●		
	8.1480.4.000.111.1		○		
			● sin rebosadero		
8.9988.2.000.000.1		<i>Accesorio de fijación M10 debe pedirse por separado*</i>	9.00		
3.8180.1.004.000.1		<i>Toallero para lavabo 8.1480.4</i> 75.8 x 9.5 cm	115.00	120	
mueble en pag. 89					
	8.1480.6.000.104.1	PALOMBA	Lavabo mural 120** 120 x 50 cm	780.00	6
	8.1480.6.000.109.1		●		
	8.1480.6.000.111.1		○		
			● sin rebosadero		
8.9988.2.000.000.1		<i>Accesorio de fijación M10 debe pedirse por separado**</i>	9.00		
3.8180.2.004.000.1		<i>Toallero para lavabo 8.1480.6</i> 115.8 x 9.5 cm	140.00	120	
mueble en pag. 89					

PALOMBA COLLECTION

pcs/pal.

	Referencia	Colección	Descripción			
 mueble en pag. 89	8.1480.8.000.104.1 8.1480.8.000.109.1 8.1480.8.000.111.1	PALOMBA	Lavabo mural 160** <input checked="" type="radio"/> <input type="radio"/> <input checked="" type="radio"/> sin rebosadero	160 x 50 cm	920.00	6
	8.9988.2.000.000.1 3.8180.3.004.000.1		<i>Accesorio de fijación M10 debe pedirse por separado**</i> <i>Toallero para lavabo 8.1480.8</i>	156 x 9.5 cm	9.00 220.00	120
 mueble en pag. 89	8.1480.9.000.104.1 8.1480.9.000.109.1 8.1480.9.000.111.1	PALOMBA	Lavabo doble mural 160** <input checked="" type="radio"/> <input type="radio"/> <input checked="" type="radio"/> sin rebosadero	160 x 50 cm	1.065.00	6
	8.9988.2.000.000.1 3.8180.4.004.000.1		<i>Accesorio de fijación M10 debe pedirse por separado**</i> <i>Toallero para lavabo 8.1480.9</i>	156 x 9.5 cm	9.00 190.00	120
 mueble en pag. 88	8.1680.2.000.112.1	PALOMBA	Lavabo bol <input type="radio"/> sin rebosadero <i>Accesorio de fijación 8.9496.1 incluido</i>	52 x 38 cm	385.00	32
	8.1680.3.000.104.1 8.1680.3.000.109.1 8.1680.3.000.111.1	PALOMBA	Lavabo bol con repisa para grifería <input checked="" type="radio"/> <input type="radio"/> <input checked="" type="radio"/> sin rebosadero <i>Accesorio de fijación 8.9496.1 incluido</i>	60 x 40 cm	490.00	18
	8.1680.1.000.112.1	PALOMBA	Lavabo bol <input type="radio"/> sin rebosadero <i>Accesorio de fijación 8.9194.0 incluido</i>	90 x 42 cm	515.00	16
	8.9818.4.000.000.1 8.9818.7.000.000.1		<i>debe pedirse por separado:</i> Válvula siempre abierta con tapón cerámico válvula automática con tapón cerámico		55.00 65.00	





PALOMBA COLLECTION

	Referencia	Colección	Descripción		pcs/pal.	
	8.2480.6.000.231.1	PALOMBA	Inodoro tanque bajo salida horizontal o vertical cerrado a pared para tanque con entrada de agua inferior versión estándar	36 x 70 cm	465.00	9
	8.2880.3.000.873.1	PALOMBA	tanque completa Descarga dual. Entrada de agua inferior izquierda pulsador cromado consumo de 6/3 litros		200.00	20
	8.9180.2.000.000.1	PALOMBA	Asiento y tapa de duroplast , desmontable, con caída amortiguada <i>Accesorio de fijación 8.9194.0 incluido</i> Opcional: <i>Conector para salida vertical desagüe entre 70-220mm desde pared</i> <i>Conector para salida vertical desagüe entre 220-300mm desde pared</i>		120.00	108
	8.9009.2.000.000.1 8.9902.5.000.000.1				65.00 72.00	50 50
	8.2480.6.000.000.1	PALOMBA	Inodoro tanque bajo salida horizontal o vertical cerrado a pared para tanque con entrada de agua lateral superior <i>tanque 8.2880.0/1/2 debe pedirse por separado</i>	36 x 70 cm	465.00	9
	8.2880.2.000.872.1	PALOMBA	tanque completa Descarga dual. Entrada de agua lateral o trasera pulsador cromado consumo de 6/3 litros		200.00	20
	8.9180.2.000.000.1	PALOMBA	Asiento y tapa de duroplast , desmontable, con caída amortiguada <i>Accesorio de fijación 8.9194.0 incluido</i> Opcional: <i>Conector para salida vertical desagüe entre 70-220mm desde pared</i> <i>Conector para salida vertical desagüe entre 220-300mm desde pared</i>		120.00	108
	8.9009.2.000.000.1 8.9902.5.000.000.1				65.00 72.00	50 50
	8.2380.6.000.000.1	PALOMBA	Inodoro a suelo salida horizontal cerrado a pared <i>Accesorio de fijación 8.9175.7 incluido</i> <i>Asiento y tapa 8.9180.2 debe pedirse por separado</i> <i>Conector para salida vertical desagüe entre 70-220mm desde pared</i> <i>Conector para salida vertical desagüe entre 220-300mm desde pared</i>	36 x 56 cm	340.00	12
	8.9009.2.000.000.1 8.9902.5.000.000.1				65.00 72.00	130 50
	consulte bastidor en pag.77					
	8.2080.1.000.000.1	PALOMBA	Inodoro suspendido , versión estándar <i>Accesorio de fijación EasyFit M12 8.9282.7 incluido</i> <i>Asiento y tapa 8.9180.2 debe pedirse por separado</i>	36 x 54 cm	360.00	18
consulte bastidor en pag.77						
	8.9180.2.000.000.1	PALOMBA	Asiento y tapa de duroplast , desmontable, con caída amortiguada		120.00	108
	8.3280.1.000.304.1	PALOMBA	Bidé a suelo ● <i>Accesorio de fijación 8.9175.7 incluido</i>	36 x 56 cm	330.00	12
	8.3080.1.000.304.1	PALOMBA	Bidé suspendido ● <i>Accesorio de fijación EasyFit M12 8.9282.7 incluido</i>	36 x 54 cm	330.00	20
consulte bastidor en pag.78						
	8.9818.4.000.000.1 8.9818.7.000.000.1		<i>debe pedirse por separado:</i> Válvula siempre abierta con tapón cerámico válvula automática con tapón cerámico		55.00 65.00	



	Referencia	Colección	Descripción	€	€	€
	8.1133.1.xxx.111.1 8.1133.1.xxx.112.1 8.1133.1.xxx.158.1 8.1133.1.xxx.815.1	KbyL	Lavabo exento 37.5 x 43.5 cm sin rebosadero, incluye válvula siempre abierta ● ○ ●●●● ●● orificio central y a la derecha <i>Accesorio de fijación EasyFit M12 8.9282.5 incluido</i>	1.390.00	2.070.00	2.070.00
 <i>new new new</i> Decor:  D01 D02 D03	8.1133.1.D01.111.1 8.1133.1.D02.111.1 8.1133.1.D03.111.1	KbyL	Lavabo exento 37.5 x 43.5 cm con decoración, sin rebosadero incluye válvula siempre abierta ● ● ● D01: Line Pattern, gray D02: Lineas negras D03: negro y gris <i>Deco solo disponible en lavabos blancos</i> <i>Accesorio de fijación EasyFit M12 8.9282.5 incluido</i>	2.430.00	no dispo	no dispo
	8.1533.1.xxx.111.1 8.1533.1.xxx.112.1 8.1533.1.xxx.158.1 8.1533.1.xxx.815.1	KbyL	Lavabo pequeño mural 46* 46 x 46 cm sin rebosadero, incluye válvula siempre abierta ● ○ ●●●● ●● orificio central y a la derecha	360.00	530.00	530.00
	8.1533.1.xxx.104.1 8.1533.1.xxx.108.1 8.1533.1.xxx.814.1	KbyL	Lavabo pequeño mural 46* 46 x 46 cm con rebosadero oculto en la cerámica, incluye válvula automática se recomienda grifería para válvula automática ● ●●●● ●● orificio central y a la derecha	455.00	675.00	675.00
mueble en pag. 91	8.9988.2.000.000.1		<i>Accesorio de fijación debe pedirse por separado*</i>	9.00	9.00	9.00
	8.1533.4.xxx.111.1 8.1533.4.xxx.112.1 8.9988.2.000.000.1	KbyL	Lavabo pequeño mural 46* 46 x 28 cm repisa a la derecha, sin rebosadero, incluye válvula siempre abierta ● ○ <i>Accesorio de fijación debe pedirse por separado*</i>	305.00	445.00	445.00
mueble en pag. 92				9.00	9.00	9.00
	8.1533.5.xxx.111.1 8.1533.5.xxx.112.1 8.9988.2.000.000.1	KbyL	Lavabo pequeño mural 46* 46 x 28 cm repisa a la izquierda, sin rebosadero, incluye válvula siempre abierta ● ○ <i>Accesorio de fijación debe pedirse por separado*</i>	305.00	445.00	445.00
mueble en pag. 92				9.00	9.00	9.00
 <i>new new</i>	8.1033.2.xxx.104.1 8.1033.2.xxx.109.1 8.9988.2.000.000.1	KbyL	Lavabo mural de 50cm 50 x 46 cm con rebosadero y válvula de desagüe vista ● ○ <i>Accesorio de fijación debe pedirse por separado*</i>	356.00	530.00	530.00
mueble en pag. 92						
 <i>new new</i>	8.1033.3.xxx.104.1 8.1033.3.xxx.109.1 8.9988.2.000.000.1	KbyL	Lavabo mural de 60cm 60 x 46 cm con rebosadero y válvula de desagüe vista ● ○ <i>Accesorio de fijación debe pedirse por separado*</i>	390.00	560.00	560.00
mueble en pag. 92						



	Referencia	Colección	Descripción	€	€	€
	8.1033.4.xxx.111.1 8.1033.4.xxx.112.1 8.1033.4.xxx.158.1 8.1033.4.xxx.815.1	KARTELL	Lavabo mural 60* 60 x 46 cm repisa a la derecha, sin rebosadero, incluye válvula siempre abierta ● ○ ●●●● ●● orificio central y a la derecha	425.00	645.00	645.00
		KARTELL	Lavabo mural 60* 60 x 46 cm repisa a la derecha, con rebosadero oculto en la cerámica, incluye válvula automática se recomienda grifería para válvula automática ● ●●●● ●● orificio central y a la derecha	550.00	790.00	790.00
mueble en pag. 91 y 92	8.9988.2.000.000.1		<i>Accesorio de fijación debe pedirse por separado*</i>	9.00	9.00	9.00
	8.1033.5.xxx.111.1 8.1033.5.xxx.112.1 8.1033.5.xxx.158.1 8.1033.5.xxx.815.1	KARTELL	Lavabo mural 60* 60 x 46 cm repisa a la izquierda, sin rebosadero, incluye válvula siempre abierta ● ○ ●●●● ●● orificio central y a la derecha	425.00	645.00	645.00
		KARTELL	Lavabo mural 60* 60 x 46 cm repisa a la izquierda, con rebosadero oculto en la cerámica, incluye válvula automática se recomienda grifería para válvula automática ● ●●●● ●● orificio central y a la derecha	550.00	790.00	790.00
mueble en pag. 91 y 92	8.9988.2.000.000.1		<i>Accesorio de fijación debe pedirse por separado*</i>	9.00	9.00	9.00
	8.1033.8.xxx.111.1 8.1033.8.xxx.112.1 8.1033.8.xxx.158.1 8.1033.8.xxx.815.1	KARTELL	Lavabo mural 90** 90 x 46 cm repisa a la derecha, sin rebosadero, incluye válvula siempre abierta ● ○ ●●●● ●● orificio central y a la derecha	660.00	970.00	970.00
		KARTELL	Lavabo mural 90** 90 x 46 cm repisa a la derecha, con rebosadero oculto en la cerámica, incluye válvula automática se recomienda grifería para válvula automática ● ●●●● ●● orificio central y a la derecha	760.00	1.135.00	1.135.00
mueble en pag. 92-93	8.9988.2.000.000.1		<i>Accesorio de fijación debe pedirse por separado**</i>	9.00	9.00	9.00
	8.1033.9.xxx.111.1 8.1033.9.xxx.112.1 8.1033.9.xxx.158.1 8.1033.9.xxx.815.1	KARTELL	Lavabo mural 90** 90 x 46 cm repisa a la izquierda, sin rebosadero, incluye válvula siempre abierta ● ○ ●●●● ●● orificio central y a la derecha	660.00	970.00	970.00
		KARTELL	Lavabo mural 90** 90 x 46 cm repisa a la izquierda, con rebosadero oculto en la cerámica, incluye válvula automática se recomienda grifería para válvula automática ● ●●●● ●● orificio central y a la derecha	760.00	1.135.00	1.135.00
mueble en pag. 92-93	8.9988.2.000.000.1		<i>Accesorio de fijación debe pedirse por separado**</i>	9.00	9.00	9.00



	Referencia	Colección	Descripción	€	€	€
 mueble en pag. 93	8.1333.2.xxx.111.1 8.1333.2.xxx.112.1 8.1333.2.xxx.158.1 8.1333.2.xxx.815.1	KARTELL	Lavabo mural 120*** 120 x 46 cm repisa a la derecha, sin rebosadero, incluye válvula siempre abierta ● ○ ●●●● ●● orificio central y a la derecha	850.00	1.355.00	1.355.00
		KARTELL	Lavabo mural 120*** 120 x 46 cm repisa a la derecha, con rebosadero oculto en la cerámica, incluye válvula automática se recomienda grifería para válvula automática ● ●●●● ●● orificio central y a la derecha	970.00	1.525.00	1.525.00
	8.9988.2.000.000.1		Accesorio de fijación debe pedirse por separado**	9.00	9.00	9.00
	8.1233.1.xxx.112.1	KARTELL	Lavabo bol 42 x 42 cm ○ sin rebosadero, incluye válvula siempre abierta con tapón cerámico Accesorio de fijación 8.9496.1 incluido	395.00	615.00	615.00
 new new	8.1633.2.xxx.104.1 8.1633.2.xxx.109.1	KARTELL BY LAUFEN	Lavabo mural rectificado 50 50 x 46 cm con rebosadero y válvula de desagüe vista rectificado para fijarse a la pared ● ○	450.00	670.00	670.00
			Accesorio de fijación debe pedirse por separado**	450.00	670.00	670.00
	8.9988.2.000.000.1		Accesorio de fijación debe pedirse por separado**			
 new new	8.1633.3.xxx.104.1 8.1633.3.xxx.109.1	KARTELL BY LAUFEN	Lavabo mural rectificado 60 60 x 46 cm con rebosadero y válvula de desagüe vista rectificado para fijarse a la pared ● ○	495.00	690.00	690.00
			Accesorio de fijación debe pedirse por separado**	495.00	690.00	690.00
	8.9988.2.000.000.1		Accesorio de fijación debe pedirse por separado**			
 mueble en pag. 93	8.1233.2.xxx.111.1 8.1233.2.xxx.112.1 8.1233.2.xxx.158.1	KARTELL	● sin rebosadero, incluye válvula siempre abierta ○ sin rebosadero, incluye válvula siempre abierta	495.00	690.00	690.00
			●●●● sin rebosadero, incl. válvula siempre abierta ● con rebosadero oculto en la cerámica, incluye válvula automática	495.00	690.00	690.00
	8.1233.2.xxx.104.1 8.1233.2.xxx.108.1		●●●● con rebosadero oculto en la cerámica, incluye válvula automática	595.00	850.00	850.00
			Accesorio de fijación 8.9496.1 incluido	595.00	850.00	850.00





VANITY UNIT PACKS
Kartell  **LAUFEN**

blanco mate	640
piedra gris	641
pizarra gris	642

new





	8.6033.1.xxx.104.1 <i>new</i>	KARTELL BY LAUFEN	PACK 50cm lavabo + mueble incluye lavabo blanco con orificio para grifo monomando y mueble con dos cajones	50 x 50 cm	900.00
	8.6033.3.xxx.104.1 <i>new</i>	KARTELL BY LAUFEN	PACK 60cm lavabo + mueble incluye lavabo blanco con orificio para grifo monomando y mueble con dos cajones	60 x 50 cm	940.00
	8.6033.5.xxx.104.1 <i>new</i>	KARTELL BY LAUFEN	PACK 80cm lavabo + mueble incluye lavabo blanco con orificio para grifo monomando y mueble con dos cajones	80 x 50 cm	1.150.00
	disponible segundo semestre 8.6033.7.xxx.104.1 8.6033.7.xxx.107.1 <i>new</i>	KARTELL BY LAUFEN	PACK 100cm lavabo + mueble incluye lavabo blanco con orificio para grifo monomando o para 2 grifos monomando y mueble con dos cajones ● ●●	100 x 50 cm	1.250.00 1.250.00



	Referencia	Colección	Descripción	€	€	€
	disponible mayo-18 new 8.2433.1.xxx.231.1	KbyL	Inodoro tanque bajo RIMLESS para tanque con entrada de agua inferior cerrado a pared, salida universal	490.00	590.00	590.00
	8.2933.3.xxx.873.1	KbyL	Tanque Doble descarga, entrada de agua inferior izquierda	125.00	160.00	160.00
	8.9133.1.xxx.000.1		Tapa de duroplast con caída amortiguada ver otras opciones de tapas	120.00	230.00	130.00
	8.9009.2.000.000.1 8.9902.5.000.000.1		<i>opcional:</i> Conector para salida vertical Conector para salida vertical	65.00 72.00	65.00 72.00	65.00 72.00
	disponible mayo-18 new 8.2433.1.xxx.000.1	KbyL	Inodoro tanque bajo RIMLESS para tanque con entrada de agua lateral superior cerrado a pared, salida universal	490.00	590.00	590.00
	8.2933.1.xxx.874.1	KbyL	Tanque, para entrada de agua posterior	160.00	185.00	185.00
	8.2933.2.xxx.876.1	KbyL	Tanque, para entrada de agua lateral superior	125.00	160.00	160.00
	8.9133.1.xxx.000.1	KbyL	Tapa de duroplast con caída amortiguada ver otras opciones de tapas	120.00	230.00	130.00
	8.9009.2.000.000.1		<i>opcional:</i> Conector para salida vertical	65.00	65.00	65.00
	8.9902.5.000.000.1		<i>opcional:</i> Conector para salida vertical	72.00	72.00	72.00
	8.2333.1.xxx.000.1	KbyL	Inodoro a suelo 37 x 54.5 cm salida horizontal o vertical	395.00	595.00	595.00
	8.2866.0.000.882.1		Accesorio de fijación incluido tanque Universal 41 x 14 cm ver opciones de tanque debajo	380.00	820.00	
	8.9133.1.xxx.000.1	KbyL	Tapa de duroplast con caída amortiguada ver otras opciones de tapas debajo	120.00	230.00	130.00
	8.9009.2.000.000.1		<i>opcional:</i> Conector para salida vertical	65.00	65.00	65.00
	8.9902.5.000.000.1		<i>opcional:</i> Conector para salida vertical	72.00	72.00	72.00
		UNIVERSAL	<i>LCC no disponible</i> tanque Universal 41 x 14 cm Descarga dual pulsador cromado consumo de 6/3 litros	380.00	820.00	
	8.2866.0.000.882.1		entrada de agua lateral izquierda o derecha	380.00	820.00	
	8.2866.1.000.881.1		entrada de agua trasera oculta	380.00	820.00	
	8.2866.3.000.883.1		entrada de agua inferior izquierda	380.00		
	8.2333.1.xxx.000.1	KbyL	Inodoro a suelo 37 x 54.5 cm salida horizontal o vertical	395.00	595.00	595.00
	disponible mayo-18 8.2333.6.xxx.000.1 new	KbyL	Inodoro a suelo RIMLESS 37 x 54.5 cm salida horizontal o vertical	390.00	575.00	575.00
	8.9009.2.000.000.1		Accesorio de fijación incluido Asiento y tapa 8.9133.0/1 debe pedirse por separado			
	8.9902.5.000.000.1		Conector para salida vertical desagüe entre 70-220mm Conector para salida vertical desagüe entre 220-300mm			

consulte bastidor en pag.77



	Referencia	Colección	Descripción	€	€	€
 <p>consulte bastidor en pag.77</p>	8.2033.6.xxx.000.1	KbyL	Inodoro suspendido RIMLESS 37 x 54.5 cm <i>Accesorio de fijación EasyFit M12 8.9282.7 incluido</i> <i>Asiento y tapa 8.9133.0/1 debe pedirse por separado</i>	360.00	560.00	560.00
	8.9133.0.xxx.000.1	KbyL	Asiento y tapa de duroplast, desmontable	75.00	120.00	120.00
	8.9133.1.xxx.000.1	KbyL	Asiento y tapa de duroplast, desmontable, con caída amortiguada	120.00	230.00	130.00
	8.3233.1.xxx.302.1 8.3233.1.xxx.308.1	KbyL	Bidé a suelo 37 x 54.5 cm con rebosadero oculto Clou, incluye tapón cromado ● un orificio para grifería ●●● tres orificios para grifería <i>Accesorio de fijación 8.9175.7 incluido</i>	395.00	595.00	595.00
 <p>consulte bastidor en pag.78</p>	8.3033.1.xxx.302.1	KbyL	Bidé suspendido 37 x 54.5 cm con rebosadero oculto Clou, incluye tapón cromado ● un orificio para grifería <i>Accesorio de fijación EasyFit M12 8.9282.7 incluido</i>	365.00	535.00	535.00
	8.9818.2.000.000.1		<i>debe pedirse por separado:</i> Tapón cerámico	15.00	15.00	15.00











	Referencia	Colección	Descripción	€	
mueble en pag. 95	8.1530.1.000.104.1 8.1530.1.000.109.1 8.1530.1.000.111.1 8.1530.1.000.112.1	INO	Lavabo mural 45* ● ○ ● sin rebosadero ○ sin rebosadero	45 x 41 cm 270.00	24
mueble en pag. 95	8.1030.2.000.104.1 8.1030.2.000.109.1 8.1030.2.000.111.1 8.1030.2.000.112.1	INO	Lavabo mural 56* ● ○ ● sin rebosadero ○ sin rebosadero	56 x 45 cm 270.00	24
mueble en pag. 95	8.1330.1.000.104.1 8.1330.1.000.109.1 8.1330.1.000.111.1 8.1330.1.000.112.1	INO	Lavabo mural 90* repisa a la izquierda ● ○ ● sin rebosadero ○ sin rebosadero	90 x 45 cm 750.00	12
mueble en pag. 95	8.1330.2.000.104.1 8.1330.2.000.109.1 8.1330.2.000.111.1 8.1330.2.000.112.1	INO	Lavabo mural 90* repisa a la derecha ● ○ ● sin rebosadero ○ sin rebosadero	90 x 45 cm 750.00	12
	8.9988.2.000.000.1 8.9818.8.000.000.1		debe pedirse por separado: Accesorio de fijación M10 para Lavabos 8.1630.0/2, 8.1530.1 8.1030.2, 8.1330.1/2 (cantidad: 1 unidad x lavabo) válvula siempre abierta con tapón cerámico	9.00 76.00	
	8.1630.0.000.104.1 8.1630.0.000.109.1 8.1630.0.000.111.1 8.1630.0.000.112.1	INO	Lavabo mural rectificado 45 ● ○ ● sin rebosadero ○ sin rebosadero	45 x 41 cm 295.00	24
	8.1630.2.000.104.1 8.1630.2.000.109.1 8.1630.2.000.111.1 8.1630.2.000.112.1	INO	Lavabo mural rectificado 56 ● ○ ● sin rebosadero ○ sin rebosadero	56 x 45 cm 300.00	24
	8.1230.0.000.109.1 8.1230.0.000.112.1	INO	Lavabo bol 35 ○ ○ sin rebosadero <i>Accesorio de fijación 8.9496.1 incluido</i>	35 x 35 cm 350.00	
	8.1230.2.000.109.1 8.1230.2.000.112.1	INO	Lavabo bol 50 ○ ○ sin rebosadero <i>Accesorio de fijación 8.9496.1 incluido</i>	50 x 35 cm 420.00	
	8.1730.1.000.109.1 8.1730.1.000.112.1	INO	Lavabo encastrado 35 ○ ○ sin rebosadero	35 x 36.5 cm 350.00	
	8.1730.2.000.109.1 8.1730.2.000.112.1	INO	Lavabo encastrado 50 ○ ○ sin rebosadero	50 x 36.5 cm 420.00	32
	8.9818.8.000.000.1		debe pedirse por separado: válvula siempre abierta con tapón cerámico	76.00	







	Referencia	Colección	Descripción	€	
<p>mueble Space en pag. 97 mueble Base en pag. 98</p>	8.1528.1.000.104.1 8.1528.1.000.109.1 8.1528.1.000.111.1 8.1528.1.000.112.1	VAL	Lavabo mural 45* ● ○ ● sin rebosadero ○ sin rebosadero	45 x 42 cm	262.00 24
	8.1628.0.000.104.1 8.1628.0.000.109.1 8.1628.0.000.111.1 8.1628.0.000.112.1	VAL	Lavabo 45 rectificado, sobre encimera, a pared ● ○ ● sin rebosadero ○ sin rebosadero	45 x 42 cm	280.00 24
<p>mueble Space en pag. 97 mueble Base en pag. 98</p>	8.1028.2.000.104.1 8.1028.2.000.108.1 8.1028.2.000.109.1 8.1028.2.000.111.1 8.1028.2.000.158.1 8.1028.2.000.112.1	VAL	Lavabo mural 55* ● ●●● ○ ● sin rebosadero ●●● sin rebosadero ○ sin rebosadero	55 x 42 cm	280.00 24
	8.1628.2.000.104.1 8.1628.2.000.108.1 8.1628.2.000.109.1 8.1628.2.000.111.1 8.1628.2.000.158.1 8.1628.2.000.112.1	VAL	Lavabo 55 rectificado, sobre encimera, a pared ● ●●● ○ ● sin rebosadero ●●● sin rebosadero ○ sin rebosadero	55 x 42 cm	335.00 24
<p>mueble Space en pag. 97 mueble Base en pag. 98</p>	8.1028.3.000.104.1 8.1028.3.000.108.1 8.1028.3.000.109.1 8.1028.3.000.111.1 8.1028.3.000.158.1 8.1028.3.000.112.1	VAL	Lavabo mural 60* ● ●●● ○ ● sin rebosadero ●●● sin rebosadero ○ sin rebosadero	60 x 42 cm	290.00 21
	8.1628.3.000.104.1 8.1628.3.000.108.1 8.1628.3.000.109.1 8.1628.3.000.111.1 8.1628.3.000.158.1 8.1628.3.000.112.1	VAL	Lavabo 60 rectificado, sobre encimera, a pared ● ●●● ○ ● sin rebosadero ●●● sin rebosadero ○ sin rebosadero	60 x 42 cm	345.00 21
<p>mueble Space en pag. 97 mueble Base en pag. 98</p>	8.1028.4.000.104.1 8.1028.4.000.108.1 8.1028.4.000.109.1 8.1028.4.000.111.1 8.1028.4.000.158.1 8.1028.4.000.112.1	VAL	Lavabo mural 65* ● ●●● ○ ● sin rebosadero ●●● sin rebosadero ○ sin rebosadero	65 x 42 cm	320.00 21
	8.1628.4.000.104.1 8.1628.4.000.108.1 8.1628.4.000.109.1 8.1628.4.000.111.1 8.1628.4.000.158.1 8.1628.4.000.112.1	VAL	Lavabo 65 rectificado, sobre encimera, a pared ● ●●● ○ ● sin rebosadero ●●● sin rebosadero ○ sin rebosadero	65 x 42 cm	350.00 21
<p>mueble Space en pag. 97 mueble Base en pag. 98</p>	8.1028.5.000.104.1 8.1028.5.000.108.1 8.1028.5.000.109.1 8.1028.5.000.111.1 8.1028.5.000.158.1 8.1028.5.000.112.1	VAL	Lavabo mural 75* ● ●●● ○ ● sin rebosadero ●●● sin rebosadero ○ sin rebosadero	75 x 42 cm	440.00 15
	8.1628.5.000.104.1 8.1628.5.000.108.1 8.1628.5.000.109.1 8.1628.5.000.111.1 8.1628.5.000.158.1 8.1628.5.000.112.1	VAL	Lavabo 75 rectificado, sobre encimera, a pared ● ●●● ○ ● sin rebosadero ●●● sin rebosadero ○ sin rebosadero	75 x 42 cm	450.00 15



	Referencia	Colección	Descripción	€	
 <p>mueble Space en pag. 97 mueble Base en pag. 98</p> 	8.1028.7.000.104.1 8.1028.7.000.107.1 8.1028.7.000.108.1 8.1028.7.000.109.1 8.1028.7.000.111.1 8.1028.7.000.158.1 8.1028.7.000.112.1	VAL <i>new</i>	Lavabo mural 95* 95 x 42 cm ● con rebosadero ●● con rebosadero ●●● con rebosadero ○ con rebosadero ● sin rebosadero ●●● sin rebosadero ○ sin rebosadero	470.00	9
	8.1628.7.000.104.1 8.1628.7.000.107.1 8.1628.7.000.108.1 8.1628.7.000.109.1 8.1628.7.000.111.1 8.1628.7.000.158.1 8.1628.7.000.112.1	VAL <i>new</i>	Lavabo 95 rectificado, sobre encimera, a pared 95 x 42 cm ● con rebosadero ●● con rebosadero ●●● con rebosadero ○ con rebosadero ● sin rebosadero ●●● sin rebosadero ○ sin rebosadero	500.00	9
	disponible segundo semestre 8.1028.9.000.104.1 8.1028.9.000.107.1 8.1028.9.000.109.1 8.1028.9.000.112.1 8.9988.2.000.000.1	VAL <i>new</i> <i>new</i> <i>new</i> <i>new</i>	Lavabo mural 120 120 x 42 cm ● con rebosadero ●● con rebosadero ○ con rebosadero ○ sin rebosadero <i>Dos fijaciones M10 deben pedirse por separado</i>	9.00	
	8.1128.1.000.104.1 8.1128.1.000.109.1 8.1128.1.000.112.1	VAL <i>new</i> <i>new</i> <i>new</i>	Lavabo mural 40 circular 40 x 42.5 cm ● con rebosadero ○ con rebosadero ○ sin rebosadero	290.00	24
	8.1328.1.000.104.1 8.1328.1.000.109.1 8.1328.1.000.112.1 8.9988.2.000.000.1	VAL <i>new</i> <i>new</i> <i>new</i>	Lavabo 40 rectificado, sobre encimera 40 x 42.5 cm rectificado, a pared ● con rebosadero ○ con rebosadero ○ sin rebosadero <i>Fijaciones M10 debe ser pedido por separado</i>	318.00 9.00	
	8.1228.1.000.104.1 8.1228.1.000.109.1 8.1228.1.000.111.1 8.1228.1.000.112.1	VAL	Lavabo bol (esmaltado a 4 caras, rectificado) 50 x 40 cm con repisa para grifería ● ○ ● sin rebosadero ○ sin rebosadero <i>Accesorio de fijación 8.9496.1 incluido</i>	470.00	24
	8.1228.2.000.109.1 8.1228.2.000.112.1	VAL	Lavabo bol con isla (esmaltado a 4 caras, rectificado) 55 x 36 cm ○ ○ sin rebosadero <i>Accesorio de fijación 8.9496.1 incluido</i>	480.00	24
	8.1728.1.000.105.1 8.1728.1.000.106.1 8.1728.1.000.109.1 8.1728.1.000.113.1 8.1728.1.000.114.1 8.1728.1.000.112.1	VAL	Lavabo encastrado 55 x 36 cm con repisa para grifería y area semiseca ● a la izquierda ● a la derecha ○ ● a la izquierda, sin rebosadero ● a la derecha, sin rebosadero ○ sin rebosadero	455.00	
	8.9988.2.000.000.1 8.9818.8.000.000.1		debe pedirse por separado: Accesorio de fijación M10 para Lavabos 8.1528.1, 8.1028.x 8.1628.x (cantidad: 1 unidad x lavabo) Válvula siempre abierta con tapón cerámico	9.00 76.00	
	8.7028.1.000.000.1	VAL	Bandeja redonda 32.5 x 32.5 cm	212.00	60
	8.7028.2.000.000.1	VAL	Bandeja rectangular 36 x 28 cm	212.00	60



	Referencia	Colección	Descripción	€	
	disponible segundo semestre 8.2428.1.000.231.1 <i>new</i>	VAL	Inodoro tanque bajo RIMLESS para tanque con entrada de agua inferior cerrado a pared, salida universal	495.00	
	8.2928.3.000.873.1 <i>new</i>		Tanque Doble descarga, entrada de agua inferior izquierda	200.00	
	8.9428.1.000.000.1 <i>new</i>		Tapa de duroplast con caída amortiguada	90.00	
	8.9009.2.000.000.1		<i>opcional:</i> Conector para salida vertical	65.00	
	8.9902.5.000.000.1		Conector para salida vertical	72.00	
	disponible segundo semestre 8.2428.1.000.000.1 <i>new</i>	VAL	Inodoro tanque bajo RIMLESS para tanque con entrada de agua lateral superior cerrado a pared, salida universal for bottom water inlet Tanque	495.00	
	8.2928.1.000.874.1		Tanque, para entrada de agua posterior	200.00	
	8.2928.2.000.876.1 <i>new</i>		Tanque, para entrada de agua lateral superior	200.00	
	8.9009.2.000.000.1		<i>opcional:</i> Conector para salida vertical	65.00	
	8.9902.5.000.000.1		Conector para salida vertical	72.00	D=7-22 cm
	disponible segundo semestre 8.2028.1.000.000.1 <i>new</i>	VAL	Inodoro suspendido RIMLESS washdown <i>accesorio de montaje EasyFit M12 included</i> <i>Asiento y tapa 8.9428.1 debe ser pedido por separado</i>	370.00	
	8.9428.1.000.000.1 <i>new</i>	VAL	Asiento y tapa amortiguada extraíble, caída amortiguada	90.00	
	disponible segundo semestre 8.3028.1.000.302.1 <i>new</i>	VAL	Bidet suspendido ● con rebosadero	370.00	

LIVING SAPHIRKERAMIK













LCC Laufen Clean Coat
60 EUR por pieza
disponible en blanco
código de color 400

blanco

000

pcs/pal.









	Referencia	Colección	Descripción	€	
	8.1143.3.000.112.1	LIVING SAPHIRKERAMIK	Lavabo bol ○ sin rebosadero <i>Accesorio de fijación 8.9496.1 incluido</i>	36 x 36 cm 290.00	24
	8.1143.4.000.112.1	LIVING SAPHIRKERAMIK	Lavabo bol ○ sin rebosadero <i>Accesorio de fijación 8.9496.1 incluido</i>	60 x 34 cm 395.00	32
	8.1143.5.000.112.1	LIVING SAPHIRKERAMIK	Lavabo bol ○ sin rebosadero <i>Accesorio de fijación 8.9496.1 incluido</i>	ø 38 cm 295.00	24
	8.9818.8.000.000.1		<i>debe pedirse por separado:</i> Válvula siempre abierta con tapón cerámico Saphirkeramik	76.00	







	Referencia	Colección	Descripción	€			
 mueble en pag. 107	8.1543.4.000.104.1	LIVING SQUARE	Lavabo mural 50* ● ○	50 x 38 cm	220.00	27	
	8.1543.4.000.109.1						
	3.8143.1.004.000.1		<i>Toallero para lavabo 8.1543.4</i>	45.5 x 7.5 cm	114.00		
 mueble en pag. 107	8.1643.1.000.104.1	LIVING SQUARE	Lavabo mural 65* ●●●● ○	65 x 48 cm	295.00	18	
	8.1643.1.000.108.1						
	8.1643.1.000.109.1						
3.8143.2.004.000.1	<i>Toallero para lavabo 8.1643.1</i>	60.5 x 7.5 cm	140.00				
 mueble en pag. 107	8.1743.8.000.104.1	LIVING SQUARE	Lavabo mural asimétrico 75* con repisa a la derecha ●●●● ○	75 x 48 cm	385.00		
	8.1743.8.000.108.1						
	8.1743.8.000.109.1						
3.8143.6.004.000.1	<i>Toallero para lavabo 8.1743.8</i>	70.5 x 7.5 cm	143.00				
 mueble en pag. 107	8.1743.9.000.104.1	LIVING SQUARE	Lavabo mural asimétrico 75* con repisa a la izquierda ●●●● ○	75 x 48 cm	385.00		
	8.1743.9.000.108.1						
	8.1743.9.000.109.1						
3.8143.6.004.000.1	<i>Toallero para lavabo 8.1743.9</i>	70.5 x 7.5 cm	143.00				
 mueble en pag. 107	8.1643.3.000.104.1	LIVING SQUARE	Lavabo mural 90** cortable hasta 65 cm bajo pedido ●●●● ○	90 x 48 cm	540.00	9	
	8.1643.3.000.108.1						9
	8.1643.3.000.109.1						
	8.1643.3.000.135.1		● corte a un lado		660.00	9	
	8.1643.3.000.147.1		● corte a ambos lados		775.00	9	
3.8143.3.004.000.1	<i>Toallero para lavabo 8.1643.3</i>	85.5 x 7.5 cm	150.00				
 mueble en pag. 107	8.1643.5.000.104.1	LIVING SQUARE	Lavabo mural 130** cortable hasta 65 cm bajo pedido ●●●● ○	130 x 48 cm	655.00	6	
	8.1643.5.000.108.1						6
	8.1643.5.000.109.1						
	8.1643.5.000.135.1		● corte a un lado		775.00	6	
	8.1643.5.000.147.1		● corte a ambos lados		890.00	6	
3.8143.4.004.000.1	<i>Toallero para lavabo 8.1643.5</i> <i>si el lavabo se corta, puede hacerse un orificio para montar el toallero 3.8143.3 (85.5 cm) bajo pedido</i>	125.5 x 7.5 cm	196.00	120			
 mueble en pag. 107	8.1643.6.000.104.1	LIVING SQUARE	Lavabo mural / doble 130** ●●●● ○	130 x 48 cm	790.00	6	
	8.1643.6.000.107.1						6
	8.1643.6.000.108.1						
	8.1643.6.000.109.1						
	3.8143.4.004.000.1		<i>Toallero para lavabo 8.1643.5</i>	125.5 x 7.5 cm	196.00	120	







livingsquare







no disponible con LCC blanco 000





pcs/pal.





	Referencia	Colección	Descripción	€		
 <p>mueble en pag. 107</p>	8.1643.8.000.104.1	LIVING SQUARE	Lavabo mural 180*** 180 x 48 cm cortable hasta 100 cm bajo pedido ● ●● para dos grifos ●●● ○	910.00	6	
	8.1643.8.000.107.1			6		
	8.1643.8.000.108.1					
	8.1643.8.000.109.1					
	8.1643.8.000.135.1			● corte a un lado	1.030.00	6
	8.1643.8.000.147.1			● corte a ambos lados	1.150.00	6
	3.8143.5.004.000.1		Toallero para lavabo 8.1643.8 175.5 x 7.5 cm si el lavabo se corta, puede hacerse un orificio para montar el toallero 3.8143.3 (85.5 cm) bajo pedido	216.00	120	
	8.9988.2.000.000.1		<i>debe pedirse por separado:</i> Accesorio de fijación M10 para todos los lavabos Living Square Cantidades: 1 unidad x lavabo hasta medida 90 cm. 2 unidades para lavabos de 130 cm y 3 unidades para los de 180 cm.	9.00		
	8.1543.5.000.104.1 8.1543.5.000.109.1	LIVING SQUARE	Lavabo encastrado 50 x 38 cm fijación mural ● ○	245.00	30	
	8.1643.2.000.104.1 8.1643.2.000.108.1 8.1643.2.000.109.1	LIVING SQUARE	Lavabo encastrado 65 x 48 cm fijación mural ● ●●● ○	340.00	18	
	8.1643.4.000.104.1 8.1643.4.000.104.1 8.1643.4.000.108.1 8.1643.4.000.814.1 8.1643.4.000.109.1	LIVING SQUARE	Lavabo encastrado 90 x 48 cm fijación mural ● ●●● ●● orificio central y a la derecha ○	590.00	9	
    	8.7043.3.000.000.1	LIVING SQUARE	Repisa cerámica <u>90 x 38 cm:</u> sin corte corte a la derecha corte a la izquierda corte a ambos lados	440.00	6	
	8.7043.3.000.710.1			525.00	6	
	8.7043.3.000.711.1			525.00	6	
	8.7043.3.000.712.1			615.00	6	
	8.7043.4.000.000.1			<u>120 x 38 cm:</u> sin corte	515.00	6
	8.7043.4.000.710.1			corte a la derecha	605.00	6
	8.7043.4.000.711.1			corte a la izquierda	605.00	6
	8.7043.4.000.712.1			corte a ambos lados	690.00	6
	8.7043.5.000.000.1			<u>130 x 38 cm:</u> sin corte	515.00	6
	8.7043.5.000.710.1			corte a la derecha	605.00	6
	8.7043.5.000.711.1			corte a la izquierda	605.00	6
	8.7043.5.000.712.1			corte a ambos lados	690.00	6
	8.7043.6.000.000.1			<u>150 x 38 cm:</u> sin corte	540.00	6
	8.7043.6.000.710.1			corte a la derecha	630.00	6
	8.7043.6.000.711.1			corte a la izquierda	630.00	6
	8.7043.6.000.712.1			corte a ambos lados	780.00	6
8.7043.8.000.000.1	<u>180 x 38 cm:</u> sin corte	720.00	6			
8.7043.8.000.710.1	corte a la derecha	810.00	6			
8.7043.8.000.711.1	corte a la izquierda	810.00	6			
8.7043.8.000.712.1	corte a ambos lados	895.00	6			
	8.9988.2.000.000.1		<i>Accesorio de fijación 8.9988.2 incluido</i>	9.00		

	Referencia	Colección	Descripción	€	
 mueble en pag. 98	8.1543.2.000.104.1 8.1543.2.000.109.1	LIVING CITY	Lavabo mural 45* ● ○ 45 x 38 cm	200.00	36
 mueble en pag. 98	8.1743.1.000.104.1 8.1743.1.000.108.1 8.1743.1.000.109.1 8.9542.3.004.000.1	LIVING CITY	Lavabo mural 50* ● ●●● ○ <i>Toallero, 50 cm, para Lavabo 8.1743.1</i>	215.00 130.00	27
 mueble en pag. 108	8.1743.3.000.104.1 8.1743.3.000.108.1 8.1743.3.000.109.1 8.9542.4.004.000.1	LIVING CITY	Lavabo mural 60* ● ●●● ○ <i>Toallero, 60 cm, para Lavabo 8.1743.3, 8.1843.1/2/5/6</i>	240.00 116.00	24
 mueble en pag. 108	8.1743.6.000.104.1 8.1743.6.000.108.1 8.1743.6.000.109.1 8.9542.5.004.000.1	LIVING CITY	Lavabo mural 80* ● ●●● ○ <i>Toallero, 80 cm, para Lavabo 8.1743.6</i>	395.00 126.00	15
 mueble en pag. 108	8.1843.7.000.104.1 8.1843.7.000.107.1 8.1843.7.000.108.1 8.1843.7.000.109.1 8.9542.6.004.000.1	LIVING CITY	Lavabo mural 100* ● ●● separados 40 cm ●●● ○ <i>Toallero, 100 cm, para Lavabo 8.1843.1/2/5/6/7</i>	490.00 135.00	12
 mueble en pag. 108	8.1843.1.000.104.1 8.1843.1.000.104.1 8.1843.1.000.108.1 8.1843.1.000.109.1 8.1843.1.000.135.1 8.1843.1.000.159.1 8.9542.4.004.000.1 8.9542.6.004.000.1	LIVING CITY	Lavabo mural asimétrico 100* con repisa a la izquierda ● ●●● ○ ● corte a un lado ○ corte a un lado <i>Toallero, 60 cm, para Lavabo 8.1743.3, 8.1843.1/2/5/6</i> <i>Toallero, 100 cm, para Lavabo 8.1843.1/2/5/6/7</i>	460.00 505.00 116.00 135.00	12 12 12
 mueble en pag. 108	8.1843.2.000.104.1 8.1843.2.000.104.1 8.1843.2.000.108.1 8.1843.2.000.109.1 8.1843.2.000.135.1 8.1843.2.000.159.1 8.9542.4.004.000.1 8.9542.6.004.000.1	LIVING CITY	Lavabo mural asimétrico 100* con repisa a la derecha ● ●●● ○ ● corte a un lado ○ corte a un lado <i>Toallero, 60 cm, para Lavabo 8.1743.3, 8.1843.1/2/5/6</i> <i>Toallero, 100 cm, para Lavabo 8.1843.1/2/5/6/7</i>	460.00 505.00 116.00 135.00	12 12 12



	Referencia	Colección	Descripción	€	
	8.1543.3.000.104.1 8.1543.3.000.109.1	LIVING CITY	Lavabo rectificado 45 ● ○	45 x 38 cm 220.00	36
	8.1743.2.000.104.1 8.1743.2.000.108.1 8.1743.2.000.109.1	LIVING CITY	Lavabo rectificado 50 ●●●● ○	50 x 46 cm 240.00	27
	8.1743.4.000.104.1 8.1743.4.000.108.1 8.1743.4.000.109.1	LIVING CITY	Lavabo rectificado 60 ●●●● ○	60 x 46 cm 280.00	24
	8.1743.7.000.104.1 8.1743.7.000.108.1 8.1743.7.000.109.1	LIVING CITY	Lavabo rectificado 80 ●●●● ○	80 x 46 cm 440.00	15
	8.1843.8.000.104.1 8.1843.8.000.107.1 8.1843.8.000.108.1 8.1843.8.000.109.1	LIVING CITY	Lavabo rectificado 100 ●●●● distance 40 cm ○	100 x 46 cm 535.00	12
	8.9988.2.000.000.1		debe pedirse por separado: Accesorio de fijación M10 para todos los lavabos murales y lavabos Living City con la base rectificada (cantidad: 1 udad x lavabo)	9.00	
	8.1143.0.000.104.1 8.1143.0.000.109.1	LIVING CITY	Lavabo pequeño bol, esmaltado ● ○ <i>Accesorio de fijación 8.9194.0 incluido</i>	45 x 38 cm 260.00	24
	8.1143.1.000.104.1 8.1143.1.000.108.1 8.1143.1.000.109.1	LIVING CITY	Lavabo bol, esmaltado a 4 caras ●●●● ○ <i>Accesorio de fijación 8.9194.0 incluido</i>	50 x 42.5 cm 270.00	24
	8.1143.2.000.104.1 8.1143.2.000.108.1 8.1143.2.000.109.1	LIVING CITY	Lavabo bol, esmaltado a 4 caras ●●●● ○ <i>Accesorio de fijación 8.9194.0 incluido</i>	60 x 42.5 cm 290.00	24





	Referencia	Colección	Descripción	€	
	8.1343.8.000.109.1 8.1343.8.000.155.1 8.1343.9.000.109.1 8.1343.9.000.155.1	LIVING CITY	Lavabo bajo encimera ø 40 cm ○ parte superior NO rectificada ○ parte superior NO rectificada, completamente esmaltado ○ Parte superior rectificada ○ Parte superior rectificada, completamente esmaltado <i>Accesorio de fijación 8.9296.3 incluido</i>	190.00 215.00 225.00 250.00	18 18 18 18
	8.1243.4.000.109.1 8.1243.4.000.155.1 8.1243.2.000.109.1 8.1243.2.000.155.1	LIVING CITY	Lavabo bajo encimera 40 x 33.5 cm ○ parte superior NO rectificada ○ parte superior NO rectificada, completamente esmaltado ○ Parte superior rectificada ○ Parte superior rectificada, completamente esmaltado <i>Accesorio de fijación 8.9296.3 incluido</i>	125.00 150.00 160.00 185.00	30 30 30 30
	8.1243.0.000.109.1 8.1243.0.000.155.1 8.1243.1.000.109.1 8.1243.1.000.155.1	LIVING CITY	Lavabo bajo encimera 54.5 x 36 cm ○ parte superior NO rectificada ○ parte superior NO rectificada, completamente esmaltado ○ Parte superior rectificada ○ Parte superior rectificada, completamente esmaltado <i>Accesorio de fijación 8.9296.3 incluido</i>	225.00 240.00 250.00 270.00	28 28 28 28
	8.1343.1.000.104.1 8.1343.1.000.109.1	LIVING CITY	Lavabo semiencastrado ø 46 cm ● ○ <i>Accesorio de fijación 8.9909.0 incluido</i>	260.00	18
	8.1343.2.000.104.1 8.1343.2.000.108.1 8.1343.2.000.109.1	LIVING CITY	Lavabo semiencastrado 55 x 46 cm ● ●●● ○ <i>Accesorio de fijación 8.9909.0 incluido</i>	310.00	24
 consulte bastidor en pag.48	hasta 31/12/2018 8.2043.5.000.000.1	LIVING CITY	Inodoro suspendido 36 x 56 cm versión estándar <i>Accesorio de fijación 8.9280.4 incluido</i> <i>Asiento y tapa 8.9243.3/4 debe pedirse por separado</i>	580.00	16
	hasta 31/12/2018 8.9243.3.300.000.1 8.9243.4.300.000.1	LIVING CITY LIVING CITY	Asiento y tapa de duroplast, desmontable Asiento y tapa de duroplast, desmontable, con caída amortiguada	160.00 240.00	108 100
 consulte bastidor en pag.48	hasta 31/12/2018 8.3043.2.000.302.1	LIVING CITY	Bidé suspendido 36 x 56 cm incluye rebosadero oculto Clou con tapón cromado se recomienda grifería para válvula automática ● <i>Accesorio de fijación 8.9280.4 incluido</i>	520.00	16









	Referencia	Colección	Descripción	€	
	hasta 31/12/2018	Lb ³ CLASSIC	Lavabo mural 85* 85 x 52 cm cortable hasta 70 cm bajo pedido con rebosadero oculto en la cerámica, incluye tapón cromado	480.00	15
	8.1068.6.000.104.1		●●●●		
	8.1068.6.000.108.1		●●●●		
	8.1068.6.000.135.1		● corte a un lado	525.00	
	8.1068.6.000.147.1		● corte a ambos lados	540.00	
	8.9988.2.000.000.1		<i>Accesorio de fijación M10 debe pedirse por separado (1 unidad)</i>	9.00	
8.7868.1.000.000.1		<i>Tapa lateral para lavabo cortado, izquierda</i>	160.00		
8.7868.2.000.000.1		<i>Tapa lateral para lavabo cortado, derecha</i>	160.00		
	hasta 31/12/2018	Lb ³ CLASSIC	Lavabo mural 125** 125 x 52 cm cortable hasta 90 cm bajo pedido con rebosadero oculto en la cerámica, incluye tapón cromado	645.00	6
	8.1068.8.000.104.1		●●●●		
	8.1068.8.000.108.1		●●●●		
	8.1068.8.000.135.1		● corte a un lado	645.00	
	8.1068.8.000.147.1		● corte a ambos lados	645.00	
	8.9988.2.000.000.1		<i>Accesorio de fijación M10 debe pedirse por separado (2 unidades)</i>	9.00	
8.7868.1.000.000.1		<i>Tapa lateral para lavabo cortado, izquierda</i>	160.00		
8.7868.2.000.000.1		<i>Tapa lateral para lavabo cortado, derecha</i>	160.00		
	8.1968.0.000.000.1	Lb ³ CLASSIC	Pedestal para Lavabo 8.1068.6/8	205.00	28
	8.1968.1.000.000.1	Lb ³ CLASSIC	Semipedestal para Lavabo 8.1068.6/8, Accesorio de fijación incluido	190.00	30
	hasta 31/12/2018	Lb ³ CLASSIC	Lavabo encastrado 65 x 49 cm con rebosadero oculto en la cerámica, incluye tapón cromado	290.00	15
	8.1168.2.000.104.1		●●●●		
	8.1168.2.000.108.1		●●●●		

	Referencia	Colección	Descripción	€	
	hasta 31/12/2018 8.2468.4.000.000.1	Lb ³ CLASSIC	Inodoro tanque bajo cerrado a pared salida horizontal o vertical para tanque con entrada de agua inferior	480.00	9
	8.2868.3.000.873.1	Lb ³ CLASSIC	tanque completa Descarga dual pulsador cromado consumo de 6/3 litros entrada de agua inferior izquierda	295.00	
	8.9568.1.300.000.1	Lb ³ CLASSIC	Asiento y tapa de duroplast , desmontable con cierre amortiguado	195.00	80
	8.9009.2.000.000.1 8.9902.5.000.000.1		Opcional: <i>Conector para salida vertical desagüe entre 70-220mm desde pared</i> <i>Conector para salida vertical desagüe entre 220-300mm desde pared</i>	65.00 72.00	130 50
	hasta 31/12/2018 8.2468.4.000.231.1	Lb ³ CLASSIC	Inodoro tanque bajo cerrado a pared salida horizontal o vertical para tanque con entrada de agua lateral superior	480.00	9
	8.2868.2.000.872.1	Lb ³ CLASSIC	tanque completa Descarga dual pulsador cromado consumo de 6/3 litros entrada de agua lateral superior o trasera	200.00	
	8.9568.1.300.000.1	Lb ³ CLASSIC	Asiento y tapa de duroplast , desmontable con cierre amortiguado	195.00	80
	8.9009.2.000.000.1 8.9902.5.000.000.1		Opcional: <i>Conector para salida vertical desagüe entre 70-220mm desde pared</i> <i>Conector para salida vertical desagüe entre 220-300mm desde pared</i>	65.00 72.00	130 50
	hasta 31/12/2018 8.2168.4.000.000.1	Lb ³ CLASSIC	Inodoro a suelo para tanque empotrado <i>Accesorio de fijación incluido</i> <i>Asiento y tapa 8.9568.0/1 debe pedirse por separado</i>	410.00	12
	8.9009.2.000.000.1 8.9902.5.000.000.1		<i>Conector para salida vertical</i> <i>Conector para salida vertical</i>	65.00 72.00	130 50
 <p>consulte bastidor en pag.77</p>	hasta 31/12/2018 8.2068.0.000.000.1	Lb ³ CLASSIC	Inodoro suspendido versión estándar <i>Accesorio de fijación EasyFit M12 8.9282.7 incluido</i> <i>Asiento y tapa 8.9568.0/1 debe pedirse por separado</i>	380.00	18
	hasta 31/12/2018 8.2068.1.000.000.1 8.2068.2.000.000.1	Lb ³ CLASSIC	Inodoro suspendido, COMFORT altura del asiento 46 cm fondo styard fondo plano <i>Accesorio de fijación EasyFit M12 8.9282.7 incluido</i> <i>Asiento y tapa 8.9568.0/1 debe pedirse por separado</i>	530.00 590.00	16 14
	hasta 31/12/2018 8.9568.0.300.000.1 8.9568.1.300.000.1	Lb ³ CLASSIC Lb ³ CLASSIC	Asiento y tapa de duroplast , desmontable Asiento y tapa de duroplast , desmontable con cierre amortiguado	106.00 195.00	80 80
	hasta 31/12/2018 8.3268.1.000.302.1	Lb ³ CLASSIC	Bidé a suelo con rebosadero oculto Clou, incluye tapón cromado ● <i>Accesorio de fijación 8.9175.7 incluido</i>	330.00 330.00	12
	hasta 31/12/2018 8.3068.2.000.302.1	Lb ³ CLASSIC	Bidé suspendido con rebosadero oculto Clou, incluye tapón cromado ● <i>Accesorio de fijación EasyFit M12 8.9282.7 incluido</i>	390.00	

	Referencia	Colección	Descripción	€	
 mueble en pag. 109	8.1570.1.000.104.1	PALACE	Lavabo pequeño mural 45* ●	45 x 36 cm 105.00	36
 mueble en pag. 109	8.1070.1.000.104.1 8.1070.1.000.108.1 3.8170.1.004.000.1 3.8170.7.004.000.1 3.8170.8.004.000.1	PALACE	Lavabo mural 55* ● ●●● <i>Toallero, frontal</i> <i>Toallero, izquierda</i> <i>Toallero, derecha</i>	55 x 46 cm 95.00 206.00 110.00 110.00	24 80
 mueble en pag. 109	8.1070.2.000.104.1 8.1070.2.000.108.1 3.8170.2.004.000.1 3.8170.7.004.000.1 3.8170.8.004.000.1	PALACE	Lavabo mural 60* ● ●●● <i>Toallero, frontal</i> <i>Toallero, izquierda</i> <i>Toallero, derecha</i>	60 x 48 cm 100.00 206.00 110.00 110.00	24
 mueble en pag. 109	8.1070.3.000.104.1 8.1070.3.000.108.1 3.8170.3.004.000.1 3.8170.7.004.000.1 3.8170.8.004.000.1	PALACE	Lavabo mural 65* ● ●●● <i>Toallero, frontal</i> <i>Toallero, izquierda</i> <i>Toallero, derecha</i>	65 x 48 cm 120.00 206.00 110.00 110.00	15
 mueble en pag. 109	8.1070.4.000.104.1 8.1070.4.000.108.1 3.8170.7.004.000.1 3.8170.8.004.000.1	PALACE	Lavabo mural 70* ● ●●● <i>Toallero, izquierda</i> <i>Toallero, derecha</i>	70 x 48 cm 150.00 110.00 110.00	15
 mueble en pag. 110	8.1070.8.000.104.1 8.1070.8.000.108.1 3.8170.7.004.000.1 3.8170.8.004.000.1	PALACE	Lavabo doble mural 130** ● ●●● <i>Toallero, izquierda</i> <i>Toallero, derecha</i>	130 x 48 cm 795.00 110.00 110.00	6
	8.1970.0.000.000.1 8.1970.1.000.000.1 8.1970.1.000.000.1	PALACE PALACE PALACE	Pedestal para Lavabo 8.1070.1/2/3/4/8 Semipedestal para Lavabo 8.1070.1/2/3/4/8 Semipedestal para Lavabo 8.1570.1 <i>Accesorio de fijación incluido</i>	120.00 105.00 105.00	30 48 48
 mueble en pag. 110	8.1670.1.000.104.1 8.1670.1.000.108.1 8.1670.1.000.135.1	PALACE	Lavabo mural asimétrico 90* con repisa a la izquierda, sin Toallero cortable hasta 82 cm bajo pedido ● ●●● ● corte a un lado	90 x 46 cm 415.00 540.00	9 9 9
 mueble en pag. 110	8.1670.2.000.104.1 8.1670.2.000.108.1 8.1670.2.000.135.1	PALACE	Lavabo mural asimétrico 90* con repisa a la derecha, sin Toallero cortable hasta 82 cm bajo pedido ● ●●● ● corte a un lado	90 x 46 cm 415.00 540.00	9 9 9

	Referencia	Colección	Descripción	€				
 mueble en pag. 110	8.1670.5.000.104.1	PALACE	Lavabo mural asimétrico 120** con repisa a la izquierda, sin Toallero cortable hasta 92 cm bajo pedido ● ●●●	120 x 46 cm	520.00	6		
	8.1670.5.000.108.1							6
	8.1670.5.000.135.1			● corte a un lado	640.00	6		
 mueble en pag. 110	8.1670.6.000.104.1	PALACE	Lavabo mural asimétrico 120** con repisa a la derecha, sin Toallero cortable hasta 92 cm bajo pedido ● ●●●	120 x 46 cm	520.00	6		
	8.1670.6.000.108.1							6
	8.1670.6.000.135.1			● corte a un lado	640.00	6		
 mueble en pag. 109	8.1170.2.000.104.1	PALACE	Lavabo mural 90* sin Toallero ● ●●●	90 x 38-51 cm	440.00	6		
	8.1170.2.000.108.1					6		
 mueble en pag. 109	8.1270.2.000.104.1	PALACE	Lavabo mural toallero 90* con Toallero ● ●●●	90 x 38-51 cm	595.00	6		
	8.1270.2.000.108.1					6		
 mueble en pag. 109	8.1170.4.000.104.1	PALACE	Lavabo mural 120** sin Toallero, cortable hasta 90 cm bajo pedido ● ●●●	120 x 38-51 cm	635.00	6		
	8.1170.4.000.108.1							6
	8.1170.4.000.135.1			● corte a un lado	755.00	6		
	8.1170.4.000.147.1		● corte a ambos lados	875.00		6		
 mueble en pag. 109	8.1270.4.000.104.1	PALACE	Lavabo mural toallero 120** con Toallero, cortable hasta 90 cm bajo pedido ● ●●●	120 x 38-51 cm	845.00	6		
	8.1270.4.000.108.1							6
	8.1270.4.000.135.1			● corte a un lado	965.00	6		
	8.1270.4.000.147.1		● corte a ambos lados	1.185.00		6		
 mueble en pag. 109	8.1170.6.000.104.1	PALACE	Lavabo mural 150** sin Toallero, cortable hasta 90 cm bajo pedido ● ●●●	150 x 38-51 cm	725.00	6		
	8.1170.6.000.108.1							6
	8.1170.6.000.814.1			●● orificio central y a la derecha				
	8.1170.6.000.135.1		● corte a un lado	845.00		6		
	8.1170.6.000.147.1		● corte a ambos lados	965.00		6		

	Referencia	Colección	Descripción	€		
 mueble en pag. 109	8.1270.6.000.104.1	PALACE	Lavabo mural toallero 150** con Toallero, cortable hasta 90 cm bajo pedido ● ●●● ●● orificio central y a la derecha	150 x 38-51 cm	940.00	6
	8.1270.6.000.108.1			6		
	8.1270.6.000.814.1					
	8.1270.6.000.135.1			● corte a un lado	1.055.00	6
	8.1270.6.000.147.1			● corte a ambos lados	1.175.00	6
 mueble en pag. 109	8.1170.8.000.104.1	PALACE	Lavabo mural 180*** sin Toallero, cortable hasta 90 cm bajo pedido ● ●●●	180 x 38-51 cm	910.00	6
	8.1170.8.000.108.1			6		
	8.1170.8.000.135.1			● corte a un lado	1.035.00	6
	8.1170.8.000.147.1			● corte a ambos lados	1.150.00	6
 mueble en pag. 109	8.1270.8.000.104.1	PALACE	Lavabo mural toallero 180*** con Toallero, cortable hasta 90 cm bajo pedido ● ●●●	180 x 38-51 cm	1.125.00	6
	8.1270.8.000.108.1			6		
	8.1270.8.000.135.1			● corte a un lado	1.245.00	6
	8.1270.8.000.147.1			● corte a ambos lados	1.365.00	6
 mueble en pag. 109	8.1370.6.000.104.1	PALACE	Lavabo doble mural 150** sin Toallero, cortable hasta 135 cm bajo pedido ● ●●●	150 x 38-51 cm	920.00	6
	8.1370.6.000.108.1			6		
	8.1370.6.000.135.1			● corte a un lado	1.045.00	6
	8.1370.6.000.147.1			● corte a ambos lados	1.165.00	6
 mueble en pag. 109	8.1470.6.000.104.1	PALACE	Lavabo doble mural toallero 150** con Toallero, cortable hasta 135 cm bajo pedido ● ●●●	150 x 38-51 cm	1.160.00	6
	8.1470.6.000.108.1			6		
	8.1470.6.000.135.1			● corte a un lado	1.280.00	6
	8.1470.6.000.147.1			● corte a ambos lados	1.400.00	6











	Referencia	Colección	Descripción	€				
 mueble en pag. 109	8.1370.8.000.104.1	PALACE	Lavabo doble mural 1800*** sin Toallero, cortable hasta 135 cm bajo pedido 180 x 38-51 cm	1.100.00	6			
	8.1370.8.000.108.1			●		6		
	8.1370.8.000.135.1			●●●●	● corte a un lado	1.220.00	6	
	8.1370.8.000.147.1			●●●●	● corte a ambos lados	1.345.00	6	
 mueble en pag. 109	8.1470.8.000.104.1	PALACE	Lavabo doble mural toallero 180** con Toallero, cortable hasta 135 cm bajo pedido 180 x 38-51 cm	1.340.00	6			
	8.1470.8.000.108.1			●		6		
	8.1470.8.000.135.1			●●●●	● corte a un lado	1.460.00	6	
	8.1470.8.000.147.1			●●●●	● corte a ambos lados	1.580.00	6	
	8.9988.2.000.000.1		debe pedirse por separado: Accesorio de fijación M10 para all Palace Lavabos Cantidades: 1 udad hasta lavabos de 90cm. 2 uddes hasta 150 cm y 3 uddes hasta 180cm	9.00				
	8.7070.1.000.000.1		Tapa lateral para lavabo cortado, izquierda	315.00				
	8.7070.2.000.000.1		Tapa lateral para lavabo cortado, derecha					
	8.9818.4.000.000.1		Válvula siempre abierta con tapón cerámico	55.00				
8.9818.7.000.000.1		válvula automática con tapón cerámico	65.00					
    	8.7043.3.000.000.1	PALACE	Repisa cerámica cortable hasta 65 cm bajo pedido <u>90 x 38 cm</u> sin corte corte a la derecha corte a la izquierda corte a ambos lados	440.00	6			
	8.7043.3.000.710.1				525.00	6		
	8.7043.3.000.711.1				525.00	6		
	8.7043.3.000.712.1				615.00	6		
	8.7043.4.000.000.1				<u>120 x 38 cm</u> sin corte	515.00	6	
	8.7043.4.000.710.1				corte a la derecha	605.00	6	
	8.7043.4.000.711.1				corte a la izquierda	605.00	6	
	8.7043.4.000.712.1				corte a ambos lados	690.00	6	
	8.7043.5.000.000.1				<u>130 x 38 cm</u> sin corte	515.00	6	
	8.7043.5.000.710.1				corte a la derecha	605.00	6	
	8.7043.5.000.711.1				corte a la izquierda	605.00	6	
	8.7043.5.000.712.1				corte a ambos lados	690.00	6	
	8.7043.6.000.000.1				<u>150 x 38 cm</u> sin corte	540.00	6	
	8.7043.6.000.710.1				corte a la derecha	630.00	6	
	8.7043.6.000.711.1				corte a la izquierda	630.00	6	
	8.7043.6.000.712.1				corte a ambos lados	780.00	6	
	8.7043.8.000.000.1				<u>180 x 38 cm</u> sin corte	720.00	6	
	8.7043.8.000.710.1				corte a la derecha	810.00	6	
	8.7043.8.000.711.1				corte a la izquierda	810.00	6	
	8.7043.8.000.712.1				corte a ambos lados	895.00	6	
						Accesorio de fijación 8.9988.2 incluido		

	Referencia	Colección	Descripción	€		
	8.2470.6.000.231.1	PALACE	Inodoro tanque bajo cerrado a pared salida horizontal o vertical para tanque con entrada de agua inferior	36 x 70 cm	340.00	9
	8.2870.3.000.873.1	PALACE	tanque completa Descarga dual pulsador cromado consumo de 6/3 litros entrada de agua inferior izquierda		120.00	
	8.9170.0.300.000.1	PALACE	Asiento y tapa de duroplast, desmontable <i>para otras opciones de tapas ver debajo</i>		75.00	168
	8.9009.2.000.000.1		Opcional <i>Conector para salida vertical desagüe entre 70-220mm desde pared</i>		65.00	130
	8.9902.5.000.000.1		<i>Conector para salida vertical desagüe entre 220-300mm desde pared</i>		72.00	50
	8.2470.6.000.000.1	PALACE	Inodoro tanque bajo cerrado a pared salida horizontal o vertical para tanque con entrada de agua lateral superior versión estándar	36 x 70 cm	340.00	9
	8.2870.2.000.872.1	PALACE	tanque completa Descarga dual pulsador cromado consumo de 6/3 litros entrada de agua lateral superior o trasera		160.00	
	8.9170.0.300.000.1	PALACE	Asiento y tapa de duroplast, desmontable <i>para otras opciones de tapas ver debajo</i>		75.00	168
	8.9009.2.000.000.1		Opcional <i>Conector para salida vertical desagüe entre 70-220mm desde pared</i>		65.00	130
	8.9902.5.000.000.1		<i>Conector para salida vertical desagüe entre 220-300mm desde pared</i>		72.00	50
 <p>consulte bastidor en pag.77</p>	8.2370.1.000.000.1	PALACE	Inodoro a suelo cerrado a pared salida horizontal o vertical <i>Accesorio de fijación 8.9175.7 incluido</i> <i>Asiento y tapa 8.9170.0/1 debe pedirse por separado</i>	36 x 56 cm	310.00	12
 <p>consulte bastidor en pag.77</p>	8.2070.0.000.000.1	PALACE	Inodoro suspendido versión estándar,	36 x 56 cm	220.00	16
	8.2070.6.000.000.1	PALACE	Inodoro suspendido RIMLESS	36 x 56 cm	295.00	18
	8.2070.3.000.000.1	PALACE	Inodoro suspendido COMPACT fondo 49 cm <i>Accesorio de fijación EasyFit M12 8.9282.7 incluido</i> <i>Asiento y tapa 8.9170.0/1 debe pedirse por separado</i>	36 x 49 cm	285.00	18
	8.9170.0.300.000.1	PALACE	Asiento y tapa de duroplast, desmontable		75.00	168
	8.9170.1.300.000.1	PALACE	Asiento y tapa de duroplast , desmontable, con caída amortiguada		100.00	168
	8.3270.1.000.302.1	PALACE	Bidé a suelo ● <i>Accesorio de fijación 8.9175.7 incluido</i>	36 x 56 cm	245.00	12
 <p>consulte bastidor en pag.77</p>	8.3070.1.000.302.1 8.3070.1.000.304.1	PALACE	Bidé suspendido ● ● con orificios laterales para entrada de agua <i>Accesorio de fijación EasyFit M12 8.9282.7 incluido</i>	36 x 56 cm	195.00	24

laufenpro S

LCC Laufen Clean Coat
60 EUR por pieza
disponible en blanco
código de color 400

blanc
o 000











	Referencia	Colección	Descripción	€
	8.1596.0.000.104.1 8.1596.0.000.109.1	PRO S	Lavabo pequeño mural 36* repisa a la derecha ● ○	36 x 25 cm 55.00
	8.1596.1.000.104.1 8.1596.1.000.109.1 8.1596.1.000.156.1 8.1596.1.000.142.1	PRO S	Lavabo pequeño mural 45* ● ○ ● sin rebosadero ○ sin rebosadero	45 x 34 cm 80.00
	8.1595.4.000.104.1 8.1595.4.000.109.1	PRO S	Lavabo pequeño mural 48* repisa a la derecha ● ○	48 x 28 cm 98.00
	8.1595.5.000.104.1 8.1595.5.000.109.1	PRO S	Lavabo pequeño mural 48* repisa a la izquierda ● ○	48 x 28 cm 98.00
	8.1895.8.000.104.1 8.1895.8.000.108.1 8.1895.8.000.109.1 8.1895.8.000.156.1 8.1895.8.000.142.1	PRO S	Lavabo mural Compact 55* ●●●● ○ ● sin rebosadero ○ sin rebosadero	55 x 38 cm 95.00
	8.1096.2.000.104.1 8.1096.2.000.108.1 8.1096.2.000.109.1 8.1096.2.000.156.1 8.1096.2.000.142.1	PRO S	Lavabo mural 55* ●●●● ○ ● sin rebosadero ○ sin rebosadero	55 x 46.5 cm 96.00
	8.1895.9.000.104.1 8.1895.9.000.108.1 8.1895.9.000.109.1 8.1895.9.000.156.1 8.1895.9.000.142.1	PRO S	Lavabo mural Compact 60* ●●●● ○ ● sin rebosadero ○ sin rebosadero	60 x 38 cm 110.00
	8.1096.3.000.104.1 8.1096.3.000.108.1 8.1096.3.000.109.1 8.1096.3.000.156.1 8.1096.3.000.142.1	PRO S	Lavabo mural 60* ●●●● ○ ● sin rebosadero ○ sin rebosadero	60 x 46.5 cm 100.00
	8.1096.4.000.104.1 8.1096.4.000.108.1 8.1096.4.000.109.1 8.1096.4.000.156.1 8.1096.4.000.142.1	PRO S	Lavabo mural 65* ●●●● ○ ● sin rebosadero ○ sin rebosadero	65 x 46.5 cm 112.00
	8.1096.7.000.104.1 8.1096.7.000.108.1 8.1096.7.000.109.1 8.1096.7.000.156.1 8.1096.7.000.142.1	PRO S	Lavabo mural 70* ●●●● ○ ● sin rebosadero ○ sin rebosadero	70 x 46.5 cm 160.00
	8.1396.5.000.104.1 8.1396.5.000.108.1 8.1396.5.000.109.1	PRO S	Lavabo mural 85* ●●●● ○	85 x 46 cm 330.00
	3.8596.0.004.000.1		<i>Estructura toallero para Lavabo 8.1396.5</i>	420.00

laufenpro S

LCC Laufen Clean Coat
60 EUR por pieza
disponible en blanco
código de color 400

blanco 000

pcs/pal.

	Referencia	Colección	Descripción	€	
	8.1396.6.000.104.1 8.1396.6.000.108.1 8.1396.6.000.109.1	PRO S	Lavabo mural 105* ● ●●● ○	105 x 46 cm 395.00	9
mueble Pro pag. 100 y Base pag. 101	3.8596.1.004.000.1		<i>Estructura toallero para Lavabo 8.1396.6</i>	478.00	20
	8.1496.5.000.104.1 8.1496.5.000.107.1 8.1496.5.000.108.1 8.1496.5.000.109.1	PRO S	Lavabo mural 120** ● ●● ●●● ○	120 x 46 cm 580.00	
mueble Pro pag. 100 y Base pag. 102	3.8596.3.004.000.1		<i>Estructura toallero para Lavabo 8.1496.5</i>	454.00	
	8.1496.6.000.104.1 8.1496.6.000.108.1 8.1496.6.000.109.1	PRO S	Lavabo doble mural 120** ● ●●● ○	120 x 46 cm 580.00	
mueble Pro pag. 100 y Base pag. 102	3.8596.3.004.000.1		<i>Estructura toallero para Lavabo 8.1496.6</i>	454.00	
	8.1496.8.000.104.1 8.1496.8.000.108.1 8.1496.8.000.109.1	PRO S	Lavabo doble mural 130** ● ●●● ○	130 x 46 cm 640.00	6
mueble Pro pag. 100 y Base pag. 102	3.8596.2.004.000.1		<i>Estructura toallero para Lavabo 8.1496.8</i>	466.00	16
	8.1996.2.000.000.1 8.1996.3.000.000.1 8.1996.4.000.000.1	PRO S PRO S PRO S	<i>LCC no disponible</i> Pedestal para Lavabo 8.1096.2/3/4/7, 8.1396.5/6, 8.1496.5/6/8 Semipedestal para Lavabo 8.1096.2/3/4/7, 8.1396.5/6, 8.1496.5/6/8 Semipedestal para Lavabo 8.1596.1	72.00 65.00 65.00	25 40 48
			<i>Accesorio de fijación incluido</i>		
	8.1696.1.000.104.1 8.1696.1.000.109.1 8.1696.1.000.156.1 8.1696.1.000.142.1	PRO S	Lavabo mural rectificado 45 ● ○ ● sin rebosadero ○ sin rebosadero	45 x 34 cm 100.00	36
	8.1795.8.000.104.1 8.1795.8.000.108.1 8.1795.8.000.109.1 8.1795.8.000.156.1 8.1795.8.000.142.1	PRO S	Lavabo mural Compact rectificado 55 ● ●●● ○ ● sin rebosadero ○ sin rebosadero	55 x 38 cm 120.00	24
	8.1696.2.000.104.1 8.1696.2.000.108.1 8.1696.2.000.109.1 8.1696.2.000.156.1 8.1696.2.000.142.1	PRO S	Lavabo mural rectificado 55 ● ●●● ○ ● sin rebosadero ○ sin rebosadero	55 x 46.5 cm 120.00	24
	8.1795.9.000.104.1 8.1795.9.000.108.1 8.1795.9.000.109.1 8.1795.9.000.156.1 8.1795.9.000.142.1	PRO S	Lavabo mural Compact rectificado 60 ● ●●● ○ ● sin rebosadero ○ sin rebosadero	60 x 38 cm 130.00	24
	8.1696.3.000.104.1 8.1696.3.000.108.1 8.1696.3.000.109.1 8.1696.3.000.156.1 8.1696.3.000.142.1	PRO S	Lavabo mural rectificado 60 ● ●●● ○ ● sin rebosadero ○ sin rebosadero	60 x 46.5 cm 130.00	24

laufenpro S

LCC Laufen Clean Coat
60 EUR por pieza
disponible en blanco
código de color 400

blanco 000

pcs/pal.









	Referencia	Colección	Descripción	€	
	8.1696.4.000.104.1 8.1696.4.000.108.1 8.1696.4.000.109.1 8.1696.4.000.156.1 8.1696.4.000.142.1	PRO S	Lavabo mural rectificado 65 65 x 46.5 cm ●●●● ○ ● sin rebosadero ○ sin rebosadero	146.00	21
	8.1696.7.000.104.1 8.1696.7.000.108.1 8.1696.7.000.109.1 8.1696.7.000.156.1 8.1696.7.000.142.1	PRO S	Lavabo mural rectificado 70 70x 46.5 cm ●●●● ○ ● sin rebosadero ○ sin rebosadero	195.00	
	8.1696.5.000.104.1 8.1696.5.000.108.1 8.1696.5.000.109.1	PRO S	Lavabo mural rectificado 85 85 x 46 cm ●●●● ○	345.00	15
	8.1696.6.000.104.1 8.1696.6.000.108.1 8.1696.6.000.109.1	PRO S	Lavabo mural rectificado 105 105 x 46 cm ●●●● ○	460.00	9
	8.9988.2.000.000.1		<i>debe pedirse por separado:</i> Accesorio de fijación M10 para todos los anteriores Pro S Lavabos Cantidad: 1 udda hasta 100 cm. y 2 uddas para lavabos superiores	9.00	
	8.1295.2.000.104.1 8.1295.2.000.108.1 8.1295.2.000.109.1 8.1295.2.000.156.1 8.1295.2.000.142.1	PRO S	Lavabo Compact bol 55 55 x 38 cm ●●●● ○ ● sin rebosadero ○ sin rebosadero <i>Accesorio de fijación 8.9194.0 incluido</i>	195.00	24
	8.1295.3.000.104.1 8.1295.3.000.108.1 8.1295.3.000.109.1 8.1295.3.000.156.1 8.1295.3.000.142.1	PRO S	Lavabo Compact bol 60 60 x 38 cm ●●●● ○ ● sin rebosadero ○ sin rebosadero <i>Accesorio de fijación 8.9194.0 incluido</i>	205.00	24
	8.1196.0.000.109.1 8.1196.1.000.109.1	PRO S	Lavabo bajo encimera 49 x 36 cm ○ parte superior NO rectificada ○ parte superior rectificada <i>Accesorio de fijación 8.9296.3 incluido</i>	100.00 140.00	28 28
	8.1196.3.000.109.1 8.1196.8.000.109.1	PRO S	Lavabo bajo encimera 55 x 38 cm ○ parte superior NO rectificada ○ parte superior rectificada <i>Accesorio de fijación 8.9296.3 incluido</i>	190.00 220.00	18 18
	8.1196.5.000.109.1 8.1196.9.000.109.1	PRO S	Lavabo bajo encimera 60 x 40 cm ○ parte superior NO rectificada ○ parte superior rectificada <i>Accesorio de fijación 8.9296.3 incluido</i>	150.00 150.00	18 18

laufenpro S

LCC Laufen Clean Coat
60 EUR por pieza
disponible en blanco
código de color 400

blanco 000

pcs/pal.

	Referencia	Colección	Descripción	€	
	8.1196.6.000.104.1 8.1196.6.000.108.1	PRO S	Lavabo bajo encimera 51 x 42 cm ● parte superior rectificada ●●● parte superior rectificada <i>Accesorio de fijación 8.9296.3 incluido</i>	180.00 195.00	28 28
	8.1896.3.000.104.1 8.1896.3.000.108.1 8.1896.3.000.109.1	PRO S	Lavabo encastrado 56 x 44 cm ●●●● ○	195.00	24
	8.2096.1.000.000.1 8.2096.2.000.000.1	PRO S PRO S	Inodoro suspendido 36 x 53 cm versión estándar Inodoro suspendido RIMLESS <i>Accesorio de fijación EasyFit M12 8.9282.7 incluido</i> <i>Asiento v tapa 8.9196.0/1 debe pedirse por separado</i>	320.00 320.00	18 18
consulte bastidor en pag.77					
	8.9196.0.000.000.1 8.9196.1.000.000.1	PRO S PRO S	Asiento y tapa de duroplast, desmontable Asiento y tapa de duroplast, desmontable con cierre amortiguado	76.00 124.00	60 60
	8.3096.1.000.302.1	PRO S	Bidé suspendido 36 x 53 cm ● <i>Accesorio de fijación EasyFit M12 8.9282.7 incluido</i>	296.00	18
				Blanco brillo 475 Wenge 423 Grafito 480 Roble 479	
PACK MUEBLE + LAVABO [INDIVISIBLE]				blanco 463	
	8.6096.1.xxx.104.1 8.6096.2.xxx.104.1 8.6196.1.xxx.104.1		Pack mueble + lavabo 60 60 x 50 cm incluye lavabo con un orificio para grifería, color blanco un cajón un cajón con cajón interior dos cajones	670.00 780.00 860.00	700.00 830.00 900.00
	8.6096.3.xxx.104.1 8.6096.4.xxx.104.1 8.6196.3.xxxx.104.1		Pack mueble + lavabo 80 80 x 50 cm incluye lavabo con un orificio para grifería, color blanco un cajón un cajón con cajón interior dos cajones	730.00 855.00 940.00	760.00 895.00 970.00
	8.6096.5.xxx.104.1 8.6096.6.xxx.104.1 8.6196.5.xxx.104.1		Pack mueble + lavabo 100 100 x 50 cm incluye lavabo con un orificio para grifería, color blanco un cajón un cajón con cajón interior dos cajones	830.00 950.00 990.00	860.00 990.00 1.050.00
	8.6096.7.xxx.104.1 8.6096.8.xxx.104.1 8.6196.7.xxx.104.1 disponible segundo semestre 8.6096.7.xxx.107.1 8.6096.8.xxx.107.1 8.6196.7.xxx.107.1		Pack mueble + lavabo 120) / L 1200 / F500 mm incluye lavabo con un orificio para grifería, color blanco ● un cajón ● un cajón con cajón interior ● dos cajones incluye lavabo con DOS orificio para grifería, color blanco ●● un cajón ●● un cajón con cajón interior ●● dos cajones	1.000.00 1.150.00 1.250.00 1.000.00 1.150.00 1.250.00	1.100.00 1.200.00 1.300.00 1.100.00 1.200.00 1.300.00



	Referencia	Colección	Descripción	€	
	8.1695.5.000.106.1	PRO A	Lavabo pequeño 36* repisa a la derecha ●	36 x 25 cm 70.00	60
 mueble en pag. 105	8.1195.1.000.104.1 8.1195.1.000.109.1	PRO A	Lavabo pequeño 45* ● ○	45 x 34 cm 90.00	44
 mueble en pag. 105	8.1895.1.000.104.1 8.1895.1.000.109.1	PRO A	Lavabo mural 55* ● ○	55 x 48 cm 92.00	24
 mueble en pag. 105	8.1895.2.000.104.1 8.1895.2.000.109.1	PRO A	Lavabo mural 60* ● ○	60 x 48 cm 94.00	24
 mueble en pag. 105	8.1895.3.000.104.1 8.1895.3.000.109.1	PRO A	Lavabo mural 65* ● ○	65 x 48 cm 110.00	21
 mueble en pag. 105	8.1395.6.000.104.1 8.9095.6.004.000.1	PRO A	Lavabo mural 85* ● <i>Estructura toallero para lavabo 8.1395.6 de latón cromado</i>	85 x 48 cm B=28 cm 200.00 295.00	15
 mueble en pag. 105	8.1395.8.000.104.1 8.9095.8.004.000.1	PRO A	Lavabo mural 105* ● <i>Estructura toallero para lavabo 8.1395.8 de latón cromado</i>	105 x 48 cm B=28 cm 440.00 390.00	9
 mueble en pag. 105	8.1496.7.000.104.1 8.1496.7.000.109.1	PRO A	Lavabo doble mural 130** ● ○	130 x 48 cm B=45.5 - 85.5 cm 645.00	6
	8.1995.0.000.000.1 8.1995.1.000.000.1 8.1995.2.000.000.1	PRO A PRO A PRO A	<i>no disponible con LCC</i> Pedestal para Lavabos 8.1895.1/2/3, 8.1395.6/8, 8.1496.7 Semipedestal para Lavabos 8.1895.1/2/3, 8.1395.6/8, 8.1496.7 Semipedestal para Lavabo pequeño 8.1195.1 <i>Accesorio de fijación incluido</i>	46.00 62.00 65.00	40 45 45
	8.1195.2.000.104.1 8.1195.2.000.109.1	PRO A	Lavabo mural rectificado 45 ● ○	45 x 34 cm 130.00	44
	8.1795.1.000.104.1	PRO A	Lavabo mural rectificado 55 ●	55 x 48 cm 120.00	24
	8.1795.2.000.104.1	PRO A	Lavabo mural rectificado 60 ●	60 x 48 cm 135.00	24









laufenproA





LCC Laufen Clean Coat
60 EUR por pieza
disponible en blanco
código de color 400

blanco 000

pcs/pal.









	Referencia	Colección	Descripción	€	
	8.1795.3.000.104.1	PRO A	Lavabo mural rectificado 65 ● 65 x 48 cm	160.00	
	8.9988.2.000.000.1		<i>debe pedirse por separado:</i> Accesorio de fijación M10 para todos los lavabos anteriores Pro A	9.00	
	8.1396.1.000.104.1	PRO A	Lavabo encastrado ● 56 x 44 cm	120.00	21
	8.1296.1.000.104.1 8.1296.1.000.109.1	PRO A	Lavabo semiencastrado ● ○ <i>Accesorio de fijación 8.9909.0 incluido</i> 56 x 44 cm	190.00	21

	Referencia	Colección	Descripción	€		
 	8.2595.2.000.231.1	PRO A	Inodoro tanque bajo para tanque con entrada de agua inferior salida horizontal o vertical cerrado a pared	36 x 65 cm	230.00	12
	8.2995.3.000.873.1	PRO A	tanque completa entrada de agua inferior izquierda		150.00	
	8.9395.5.300.000.1	PRO A	Asiento Universal y tapa de duroplast, desmontable para otras opciones de tapas consultar en pag. siguiente		65.00	100
	8.9009.2.000.000.1 8.9902.5.000.000.1		Opcional <i>Conector para salida vertical</i> <i>Conector para salida vertical</i>		65.00 72.00	130 50
 	8.2595.2.000.000.1	PRO A	Inodoro tanque bajo para tanque con entrada de agua lateral superior salida horizontal o vertical cerrado a pared	36 x 65 cm	235.00	12
	8.2995.2.000.872.1 8.2995.1.000.871.1	PRO A	tanque completa entrada de agua lateral superior entrada de agua trasera		150.00 150.00	
	8.9395.5.300.000.1	PRO A	Asiento Universal y tapa de duroplast, desmontable para otras opciones de tapas consultar en pag. siguiente		65.00	100
	8.9009.2.000.000.1 8.9902.5.000.000.1		Opcional <i>Conector para salida vertical desagüe entre 70-220mm desde pared</i> <i>Conector para salida vertical desagüe entre 220-300mm desde pared</i>		65.00 72.00	130 50
 	8.2596.0.000.231.1	PRO A	Inodoro tanque bajo RIMLESS 700mm para tanque con entrada de agua inferior salida horizontal o vertical cerrado a pared medida 700 mm	36 x 70 cm	210.00	
	8.2995.3.000.873.1	PRO A	tanque completo entrada de agua inferior izquierda		150.00	
	8.9395.5.300.000.1	PRO A	Asiento Universal y tapa de duroplast, desmontable para otras opciones de tapas consultar en pag. siguiente		65.00	100
	8.9009.2.000.000.1 8.9902.5.000.000.1		Opcional <i>Conector para salida vertical desagüe entre 70-220mm desde pared</i> <i>Conector para salida vertical desagüe entre 220-300mm desde pared</i>		65.00 72.00	130 50
 	8.2595.1.000.000.1	PRO A	Inodoro tanque bajo RIMLESS 700mm para tanque con entrada de agua lateral superior salida horizontal o vertical cerrado a pared medida 700mm	36 x 70 cm	375.00	
	8.2995.2.000.872.1 8.2995.1.000.871.1	PRO A	tanque completo entrada de agua lateral superior entrada de agua trasera		150.00 150.00	
	8.9395.5.300.000.1	PRO A	Asiento Universal y tapa de duroplast, desmontable para otras opciones de tapas consultar en pag. siguiente		65.00	100
	8.9009.2.000.000.1 8.9902.5.000.000.1		Opcional <i>Conector para salida vertical desagüe entre 70-220mm desde pared</i> <i>Conector para salida vertical desagüe entre 220-300mm desde pared</i>		65.00 72.00	130 50

	Referencia	Colección	Descripción	€	
 <p>consulte bastidor en pag.77</p>	8.2295.2.000.000.1	PRO A	Inodoro a suelo cerrado a pared salida horizontal o vertical cerrado a pared	D=7 or 12.5 cm 230.00	
	<i>new</i> 8.2295.6.000.000.1	PRO A	Inodoro a suelo RIMLESS salida horizontal o vertical cerrado a pared <i>Accesorio de fijación 8.9175.7 incluido</i> <i>Asiento y tapa 8.9896.5/6, 8.9695.0/1 o 8.9395.5/9</i> <i>debe pedirse por separado</i>	36 x 53 cm 210.00	
 <p>consulte bastidor en pag.77</p>	8.2095.6.000.000.1	PRO A	Inodoro suspendido versión estándar,	36 x 53 cm 210.00	18
	8.2096.6.000.000.1	PRO A	Inodoro suspendido RIMLESS	36 x 53 cm 240.00	18
	8.2096.5.000.000.1	PRO A	Inodoro suspendido RIMLESS COMPACT fondo 49 cm <i>Accesorio de fijación EasyFit M12 8.9282.7 incluido</i> <i>Asiento y tapa 8.9896.5/6, 8.9695.0/1 o 8.9395.5/9</i> <i>debe pedirse por separado</i>	36 x 49 cm 285.00	18
 <p>consulte bastidor en pag.77</p>	8.2096.4.000.000.1	PRO A	Inodoro suspendido RIMLESS con fijación lateral vista <i>Accesorio de fijación NO incluido</i> <i>Asiento y tapa 8.9896.5/6, 8.9695.0/1 o 8.9395.5/9</i> <i>debe pedirse por separado</i>	180.00	18
	8.9896.5.000.000.1	PRO A	Asiento y tapa SLIM de duroplast, extraible	65.00	108
	8.9896.6.000.000.1	PRO A	Asiento y tapa SLIM de duroplast, extraible, caída amortiguada	100.00	108
	8.9695.0.300.000.1	PRO A	Asiento y tapa de duroplast, desmontable	84.00	100
	8.9695.1.300.000.1	PRO A	Asiento y tapa de duroplast, desmontable, caída amortiguada	140.00	100
	8.9395.5.300.000.1	PRO A	Asiento Universal y tapa de duroplast, desmontable	65.00	100
8.9395.9.000.000.1	PRO A	Asiento Universal y tapa de duroplast, extraible, caída amortiguada	100.00	100	
	8.3295.2.000.302.1	PRO A	Bidé a suelo ● <i>Accesorio de fijación 8.9175.7 incluido</i>	36 x 53 cm 170.00	12
 <p>consulte bastidor en pag.77</p>	8.3095.2.000.302.1 8.3095.2.000.304.1	PRO A	Bidé suspendido ● ● con orificios laterales para entrada de agua <i>Accesorio de fijación EasyFit M12 8.9282.7 incluido</i>	36 x 53 cm 185.00	18

Referencia	Colección	Descripción	€	
------------	-----------	-------------	---	--

PACKS













  	<p>8.6195.2.000.000.1</p> <p>8.2595.2.000.000.1</p> <p>8.2995.2.000.778.1</p> <p>8.9395.9.000.000.1</p> <p>8.9175.7.000.000.1</p>	PRO A	<p>Inodoro tanque bajo PACK salida horizontal o vertical</p> <p>incluye Inodoro a suelo tanque completa, Descarga dual, pulsador cromado, sin aislamiento Asiento Universal amortiguada, desmontable, fijación superior Accesorio de fijación</p>	36 x 65 cm	480.00	12
	<p>8.6695.3.000.000.1 <i>new</i></p> <p>8.2095.6.000.000.1</p> <p>8.9896.6.000.000.1</p> <p>8.9299.2.000.000.1</p> <p>8.9282.7.000.000.1</p>	PRO A	<p>Inodoro suspendido Pro A tapa SLIM amortiguada</p> <p>incluye Inodoro suspendido Para A tapa slim caída amortiguada accesorios de montaje accesorio de montaje EasyFit M12</p>		290.00	
	<p>8.6695.7.000.000.1 <i>new</i></p> <p>8.2096.6.000.000.1</p> <p>8.9896.6.000.000.1</p> <p>8.9299.2.000.000.1</p> <p>8.9282.7.000.000.1</p>	PRO	<p>Inodoro suspendido RIMLESS Pro A tapa SLIM amortiguada</p> <p>incluye inodoro suspendido slim Asiento y tapa, duroplast, extraíble, montaje superior, caída amortiguada accesorios de montaje accesorio de montaje EasyFit M12</p>		320.00	
	<p>8.6695.5.000.000.1 <i>new</i></p> <p>8.2096.5.000.000.1</p> <p>8.9896.6.000.000.1</p> <p>8.9299.2.000.000.1</p> <p>8.9282.7.000.000.1</p>	PRO	<p>Inodoro suspendido RIMLESS COMPACT Pro A tapa SLIM amortiguada</p> <p>incluye inodoro suspendido slim Asiento y tapa, duroplast, extraíble, montaje superior, caída amortiguada accesorios de montaje accesorio de montaje EasyFit M12</p>		385.00	
	<p>8.6095.3.000.000.1 <i>new</i></p> <p>8.1195.1.000.104.1</p> <p>3.1195.1.004.111.1</p> <p>8.9299.2.000.000.1</p> <p>8.9988.2.000.000.1</p> <p>8.9299.4.000.000.1</p> <p>8.9299.5.000.000.1</p>	PRO A	<p>Lavabo pequeño 45 cm PACK</p> <p>incluye Lavabo pequeño PRO A 45 cm grifo City Pro accesorios de montaje fijaciones llaves de corte sifón</p>		326.00	
	<p>8.6095.2.000.000.1 <i>new</i></p> <p>8.1895.2.000.104.1</p> <p>3.1195.1.004.111.1</p> <p>8.9299.2.000.000.1</p> <p>8.9988.2.000.000.1</p> <p>8.9299.4.000.000.1</p> <p>8.9299.5.000.000.1</p>	PRO A	<p>Lavabo 60 cm PACK</p> <p>incluye Lavabo PRO A 60 cm grifo City Pro accesorios de montaje fijaciones llaves de corte sifón</p>		350.00	
	<p>8.6095.4.000.000.1 <i>new</i></p> <p>8.1895.3.000.104.1</p> <p>3.1195.1.004.111.1</p> <p>8.9299.2.000.000.1</p> <p>8.9988.2.000.000.1</p> <p>8.9299.4.000.000.1</p> <p>8.9299.5.000.000.1</p>	PRO A	<p>Lavabo 65 cm PACK</p> <p>incluye Lavabo PRO A 65 cm grifo City Pro accesorios de montaje fijaciones llaves de corte sifón</p>		366.00	

laufenproB

LCC no disponible

blanco 000

pcs/pal.

	Referencia	Colección	Descripción	€	
	hasta 31/12/2018 8.1595.0.000.104.1	PRO B	Lavabo pequeño mural 35* ●	35 x 31 cm 80.00	56
	8.1595.1.000.104.1	PRO B	Lavabo pequeño mural 40* ●	40 x 32 cm 80.00	56
	8.1695.8.000.104.1	PRO B	Lavabo pequeño esquina 44* ●	44 x 38 cm 155.00	48
	hasta 31/12/2018 8.1695.6.000.104.1	PRO B	Lavabo pequeño esquina 49,5* ●	49.5 x 50 cm 90.00	30
	8.1695.7.000.105.1 8.1695.7.000.106.1	PRO B	Lavabo pequeño mural 50* ● izquierda ● derecha	50 x 25 cm 95.00	40
	8.1595.2.000.104.1	PRO B	Lavabo pequeño mural 45* ●	45 x 33 cm 70.00	36
	hasta 31/12/2018 8.1595.3.000.104.1	PRO B	Lavabo pequeño mural 50* ●	50 x 36 cm 70.00	36
	8.1495.1.000.104.1	PRO B	Lavabo Compact mural 55* ●	55 x 40 cm 98.00	18
	8.1095.1.000.104.1	PRO B	Lavabo mural 55* ●	55 x 44 cm 82.00	24
	8.1495.2.000.104.1	PRO B	Lavabo Compact mural 60* ●	60 x 42 cm 110.00	18
	8.1095.2.000.104.1	PRO B	Lavabo mural 60* ●	60 x 48 cm 85.00	18
	8.1095.3.000.104.1	PRO B	Lavabo mural 65* ●	65 x 50 cm 90.00	15
	8.9988.2.000.000.1		<i>* debe pedirse por separado:</i> Accesorio de fijación M10 para todos los lavabos anteriores	9.00	
	8.1995.0.000.000.1 8.1995.1.000.000.1 8.1995.2.000.000.1	PRO B PRO B PRO B	<i>no disponible con LCC</i> Pedestal para Lavabos 8.1095.1/2/3, 8.1495.1/2 Semipedestal para Lavabos 8.1095.1/2/3, 8.1495.1/2 Semipedestal para Lavabo pequeños 8.1595.2/3 <i>Accesorio de fijación incluido</i>	46.00 62.00 65.00	40 45 45







laufenproB

LCC no disponible

blanco 000

pcs/pal.

	Referencia	Colección	Descripción	€	
	8.1296.2.000.109.1 8.1296.2.000.142.1	PRO B	Lavabo bol 42 x 42 cm ○ ○ sin rebosadero <i>Accesorio de fijación 8.9496.1 incluido</i>	190.00	24
	8.1296.4.000.109.1 8.1296.4.000.142.1	PRO B	Lavabo bol 52 x 39 cm ○ ○ sin rebosadero <i>Accesorio de fijación 8.9496.1 incluido</i>	205.00	32
	8.1896.1.000.109.1 8.1896.2.000.109.1	PRO B	Lavabo redondo bajo encimera 42 x 42 cm ○ parte superior NO rectificada ○ parte superior rectificada <i>Accesorio de fijación 8.9296.3 incluido</i>	190.00 230.00	18 18
	8.1395.1.000.104.1	PRO B	Lavabo encastrado 56 x 44 cm ●	90.00	12
	8.1295.1.000.104.1	PRO B	Lavabo semiencastrado 56 x 44 cm ● <i>Accesorio de fijación 8.9909.0 incluido</i>	124.00	21
	8.2495.6.000.000.1	PRO B	Inodoro tanque bajo 36 x 67 cm. abierto salida horizontal tanque 8.2695.1/2/3 debe pedirse por separado. Ver resumen Asiento y tapa debe pedirse por separado. Ver resumen de tapas Accesorio de fijación 8.9175.7 incluido	120.00	12
	8.2495.7.000.000.1	PRO B	Inodoro tanque bajo 36 x 67 cm. abierto salida vertical tanque 8.2695.1/2/3 debe pedirse por separado. Ver resumen Asiento y tapa debe pedirse por separado. Ver resumen de tapas Accesorio de fijación 8.9175.7 incluido	120.00	12
	8.2495.8.000.000.1	PRO B	Inodoro tanque bajo cerrado a pared 36 x 70 cm para tanque con entrada de agua lateral o trasera salida horizontal o vertical cerrado a pared	220.00	12
	8.2695.1.000.874.1 8.2695.2.000.876.1 8.2695.1.000.892.1 8.2695.2.000.893.1	PRO B	tanque completa Descarga dual, pulsador cromado, consumo de 6/3 litros ó 4,5/3 entrada de agua trasera oculta 140.00 entrada de agua lateral superior 130.00 entrada de agua trasera oculta versión project 4,5/3 120.00 entrada de agua lateral superior versión project 4,5/3 100.00		
	8.9395.2.300.000.1	PRO B	Asiento Universal y tapa de duroplast, desmontable, fijación inferior Para otras opciones de tapas ver en resumen de tapas	55.00	100
	8.2495.8.000.231.1	PRO B	Inodoro tanque bajo cerrado a pared 36 x 70 cm para tanque con entrada de agua inferior salida horizontal o vertical cerrado a pared	195.00	12
	8.2695.3.000.873.1 8.2695.3.000.894.1	PRO B	tanque completa Descarga dual, pulsador cromado, consumo de 6/3 litros ó 4,5/3 entrada de agua inferior izquierda 110.00 entrada de agua inferior izquierda versión project 110.00		
	8.9395.2.300.000.1	PRO B	Asiento Universal y tapa de duroplast, desmontable, fijación inferior Para otras opciones de tapas ver en resumen de tapas	55.00	100









	Referencia	Colección	Descripción	€	
	8.2495.5.000.000.1	PRO B	Inodoro tanque bajo altura especial 36 x 70 cm. <u>para tanque con entrada de agua lateral superior o trasera</u> salida horizontal o vertical altura del asiento = 46 cm, fondo = 70 cm	280.00	9
	8.2695.1.000.874.1	PRO B	tanque completa Descarga dual, pulsador cromado, consumo de 6/3 litros ó 4,5/3	140.00	
	8.2695.2.000.876.1		entrada de agua trasera oculta	130.00	
	8.2695.1.000.892.1		entrada de agua trasera oculta versión project 4,5/3	120.00	
	8.2695.2.000.893.1		entrada de agua lateral superior versión project 4,5/3	100.00	
8.9395.2.300.000.1	PRO B	Asiento Universal y tapa de duroplast, desmontable, fijación inferior Para otras opciones de tapas ver en resumen de tapas	55.00	100	
	8.2495.5.000.231.1	PRO B	Inodoro tanque bajo altura especial 36 x 70 cm <u>para tanque con entrada de agua inferior</u> salida horizontal o vertical cerrado a pared altura del asiento = 46 cm, fondo = 70 cm	280.00	9
	8.2695.3.000.873.1	PRO B	tanque completa Descarga dual, pulsador cromado, consumo de 6/3 litros ó 4,5/3	110.00	
	8.2695.3.000.894.1		entrada de agua inferior izquierda	110.00	
	8.9395.2.300.000.1	PRO B	Asiento Universal y tapa de duroplast, desmontable, fijación inferior Para otras opciones de tapas ver en resumen de tapas	55.00	100
	8.9009.2.000.000.1		<i>Opcional</i> Conector para salida vertical desagüe entre 70-220mm desde pared	65.00	130
	8.9902.5.000.000.1		Conector para salida vertical desagüe entre 220-300mm desde pared	72.00	50
	8.2695.1.000.874.1	PRO B	Tanque completo Descarga dual, pulsador cromado, consumo de 6/3 litros ó 4,5/3	140.00	
	8.2695.2.000.876.1		entrada de agua trasera oculta	130.00	
	8.2695.3.000.873.1		entrada de agua lateral superior	110.00	
	8.2695.3.000.873.1		entrada de agua inferior izquierda	110.00	
	8.2695.1.000.892.1	PRO B	Tanque completo, version PROJECT Descarga dual, pulsador cromado, consumo de 6/3 litros ó 4,5/3	120.00	
	8.2695.2.000.893.1		entrada de agua trasera oculta versión project 4,5/3	100.00	
	8.2695.3.000.894.1		entrada de agua lateral superior versión project 4,5/3 entrada de agua inferior izquierda versión project 4,5/3	110.00	
	8.9496.0.000.000.1	PRO B	Resumen de Tapas Slim basic seat and cover , duroplast, removable, bottom fix	60.00	108
	8.9496.4.000.000.1	PRO B	Slim basic seat and cover , duroplast, removable, bottom fix, with slowclose	90.00	108
	8.9195.0.300.003.1	PRO B	Asiento y tapa de duroplast, desmontable,	86.00	100
	8.9195.1.300.003.1	PRO B	Asiento y tapa de duroplast, desmontable, con caída amortiguada	140.00	100
	8.9395.2.300.000.1	PRO B	Asiento Universal y tapa de duroplast, desmontable,	55.00	100
	8.9395.8.000.000.1	PRO B	Asiento Universal y tapa de duroplast, desmontable, con caída amortiguada	89.00	100
	8.9695.8.000.000.1	PRO B	Asiento y tapa versión Project slim , thermoplast, desmontable,	35.00	100

laufenproB

LCC no disponible

blanco 000

pcs/pal.

	Referencia	Colección	Descripción	€	
 consulte bastidor en pag.77	8.2195.6.000.000.1	PRO B	Inodoro a suelo salida horizontal versión estándar fondo plano	36 x 47 cm	16
	8.2195.8.000.000.1				130.00
 consulte bastidor en pag.77	8.2195.7.000.000.1	PRO B	Inodoro a suelo salida vertical versión estándar fondo plano	36 x 54,5 cm	16
	8.2195.9.000.000.1				130.00
 consulte bastidor en pag.77	8.2595.5.000.000.1	PRO B	Inodoro a suelo altura especial salida horizontal altura = 45 cm	36 x 47 cm	16
					145.00
 consulte bastidor en pag.77	8.2295.1.000.000.1	PRO B	Inodoro a suelo cerrado a pared salida horizontal o vertical cerrado a pared versión estándar	36 x 58 cm	16
	8.9009.2.000.000.1				65.00
	8.9902.7.000.000.1				40.00
 consulte bastidor en pag.77	8.2095.0.000.000.1	PRO B	Inodoro suspendido versión estándar	36 x 56 cm	18
					105.00
 consulte bastidor en pag.77	8.2096.0.000.000.1	PRO B	Inodoro suspendido RIMLESS versión estándar	36 x 56 cm	
					140.00
 consulte bastidor en pag.77	8.2095.2.000.000.1	PRO B	Inodoro suspendido COMPACT versión estándar	36 x 49 cm	18
					120.00
 consulte bastidor en pag.77	8.2095.5.000.000.1	PRO B	Inodoro suspendido especial 1.- versión estándar, 23cm entre eje:	36 x 56 cm B=23 cm	18
	8.2095.1.000.000.1				220.00
	8.9496.0.000.000.1	PRO B	Slim basic seat and cover , duroplast, removable, bottom fix		100
	8.9496.4.000.000.1	PRO B	Slim basic seat and cover , duroplast, removable, bottom fix, with slowclose		100
	8.9195.0.300.003.1	PRO B	Asiento y tapa de duroplast, desmontable, fijación inferior		100
	8.9195.1.300.003.1	PRO B	Asiento y tapa de duroplast, desmontable, fijación inferior, con caída amortiguada		100
	8.9395.2.300.000.1	PRO B	Asiento Universal y tapa de duroplast, desmontable, fijación inferior		100
8.9395.8.000.000.1	PRO B	Asiento Universal y tapa de duroplast, desmontable, fijación inferior, con caída amortiguada		100	
8.9695.8.000.000.1	PRO B	Asiento y tapa versión Project slim , thermoplast, desmontable, fijación inferior		100	

laufenproB







LCC no disponible

blanco 000

pcs/pal.

	Referencia	Colección	Descripción	€	
	8.3295.1.000.304.1	PRO B	Bidé a suelo ● 36 x 58 cm <i>Accesorio de fijación 8.9175.7 incluido</i>	111.00	16
 consulte bastidor en pag.77	8.3095.1.000.304.1	PRO B	Bidé suspendido ● 30 x 56 cm <i>Accesorio de fijación NO incluido</i>	93.00	18







PACKS

 PACK 	8.6195.0.000.000.1 8.2495.6.000.000.1 8.2695.2.000.288.1 8.9395.3.300.000.1 8.9175.7.000.000.1	PRO B	Inodoro tanque bajo PACK 36 x 67 cm salida horizontal incluye Inodoro a suelo tanque completa Project Version, Descarga dual, pulsador cromado 4.5/3 o consumo de 6/3 litros, entrada de agua lateral Asiento Universal y tapa de duroplast, fijación inferior, con caída amortiguada Accesorio de fijación	290.00	12
 PACK 	8.6195.1.000.000.1 8.2495.7.000.000.1 8.2695.2.000.288.1 8.9395.3.300.000.1 8.9175.7.000.000.1	PRO B	Inodoro tanque bajo PACK 36 x 67 cm salida vertical incluye Inodoro a suelo tanque completa Project Version, Descarga dual, pulsador cromado 4.5/3 o consumo de 6/3 litros, entrada de agua lateral Asiento Universal y tapa de duroplast, fijación inferior, con caída amortiguada Accesorio de fijación	275.00	12
 PACK	8.6695.0.000.000.1 8.2095.0.000.000.1 8.9896.9.000.000.1 8.9299.2.000.000.1	PRO	inodoro suspendidoPACK washdown incluye wallhung WC pan slim Asiento y tapa, duroplast, extraible, bottom fix, caída amortiguada mounting tape	195.00	
 PACK	8.6695.1.000.000.1 8.2096.0.000.000.1 8.9896.6.000.000.1 8.9299.2.000.000.1	PRO	Inodoro suspendido RIMLESS PACK washdown incluye wallhung WC pan slim Asiento y tapa, duroplast, extraible, montaje superior, caída amortiguada mounting tape	230.00	
 PACK	8.6695.2.000.000.1 8.2095.2.000.000.1 8.9896.6.000.000.1 8.9299.2.000.000.1	PRO	inodoro suspendido COMPACT PACK washdown incluye wallhung WC pan slim Asiento y tapa, duroplast, extraible, montaje superior, caída amortiguada mounting tape	230.00	

florakids

no disponible con LCC

blanco/
rojo 062 rojo 061
blanco/
verde 072 verde 071
pcs/pal.







	Referencia	Colección	Descripción	€	€	€	
	8.1503.1.xxx.104.1	FLORAKIDS	Lavabo pequeño 45* 45 x 41 cm ● un orificio para grifo	112.00	165.00		36
	8.9988.2.000.000.1		<i>Accesorio de fijación M10 debe pedirse por separado a juego con grifo modelo curve pro 3.1165.1 con maneta verde o roja</i>	9.00	9.00		
	8.2203.6.000.027.1 8.2203.7.000.027.1	FLORAKIDS	Inodoro a suelo fondo plano salida horizontal salida vertical <i>Accesorio de fijación 8.9175.7 incluido Asiento y tapa 8.9103.0/1/2 debe pedirse por separado</i>	120.00 120.00			24
 consulte bastidor en pag.77	8.2003.1.000.000.1	FLORAKIDS	Inodoro suspendido <i>Accesorio de fijación 8.9175.7 incluido Asiento y tapa 8.9103.0/1/2 debe pedirse por separado</i>	180.00			24
	8.7703.1.xxx.000.1	FLORAKIDS	Repisa "nube", 55 cm disponible con parte superior en color <i>Accesorio de fijación 8.9852.6 incluido</i>	60.00	88.00		84
	8.9103.2.xxx.000.1	FLORAKIDS	Asiento sin tapa de duroplast Ergo, desmontable, con caída amortiguada	50.00		70.00	
	8.9103.0.xxx.000.1 8.9103.1.xxx.000.1	FLORAKIDS FLORAKIDS	Asiento y tapa de duroplast, desmontable Asiento y tapa de duroplast, desmontable, con caída amortiguada	80.00 116.00	102.00 142.00		90 90

Urinario sifónicos

LCC no disponible
excepto para AlessiOne
y Caprino Plus

blanco

pcs/pal.





	Referencia	Colección	Descripción	€	
	8.4206.1.000.000.1	CAPRINO PLUS	Urinario sifónico entrada de agua OCULTA, salida horizontal o vertical <i>Accesorio de fijación 8.9280.8 incluido</i> IMPORTANTE Accesorio de montaje necesario (pedir aparte):	265.00	12
	8.9418.1.000.000.1		<i>Sifón con salida horizontal</i>	45.00	
	8.9418.9.000.000.1		<i>Entrada de agua horizontal</i>	36.00	
	8.4206.2.000.000.1	CAPRINO PLUS	Urinario sifónico Entrada de agua vista SUPERIOR salida horizontal o vertical <i>Accesorio de fijación 8.9280.8 incluido</i> IMPORTANTE Accesorio de montaje necesario (pedir aparte):	265.00	12
	8.9418.1.000.000.1		<i>Sifón con salida horizontal</i>	45.00	
	8.4206.5.000.401.1	CAPRINO PLUS	Urinario sifónico entrada de agua oculta, salida horizontal o vertical control electrónico, 230V	1.260.00	12
	8.4206.6.000.401.1	CAPRINO PLUS	Urinario sifónico entrada de agua oculta, salida horizontal o vertical control electrónico, a batería <i>Accesorio de fijación 8.9280.8 incluido</i> <i>Sifón con salida horizontal o vertical 8.9583.9</i>	1.260.00	12
	8.4019.7.000.401.1	LEMA	Urinario sifónico, 1-Litro entrada de agua oculta, salida horizontal <i>sifón 0.5-3 litros 8.9419.3 + Accesorio de fijación 8.9280.8 + tapa cerámica 8.9818.9 + conexión de desagüe DN50 8.9419.5 incluido</i>	550.00	
	8.9418.9.000.000.1		IMPORTANTE Accesorio de montaje necesario (pedir aparte): <i>Conexión de Entrada de agua horizontal</i>	36.00	
	8.4319.5.000.401.1	LEMA	Urinario 0-Litros SIN AGUA salida horizontal <i>sifón 0 litros 8.9419.7 + Accesorio de fijación 8.9280.8 + tapa cerámica 8.9818.9 + conexión de desagüe DN50 8.9419.5 incluido</i>	490.00	12
	8.9419.7.000.000.1		<i>repuesto opcional:</i> <i>Sifón 0 litros con kit para sustitución (vida útil 7.000 usos)</i>	120.00	
	8.4019.4.000.401.1	LEMA	Urinario sifónico, 1-Litro Control electrónico a batería entrada de agua oculta, salida horizontal	1.520.00	12
	8.4019.6.000.401.1	LEMA	Urinario sifónico, 1-Litro Control electrónico a 230 V con enchufe entrada de agua oculta, salida horizontal	1.595.00	
	8.4019.9.000.401.1 <i>new</i>	LEMA	Urinario sifónico, 1-Litro control electrónico a red 100-240 V con módulo Bluetooth entrada de agua oculta, salida horizontal <i>sifón 0.5-3 litros 8.9419.3 + Accesorio de fijación 8.9280.8 + tapa cerámica 8.9818.9 + conexión de desagüe DN50 8.9419.5 incluido</i>	1.910.00	
	8.9013.1.000.000.1		<i>adaptador GLT para interconexión de urinario 8.4019.6/8/9</i>	440.00	
	8.9013.0.000.000.1		<i>adaptador USB para urinario 8.4019.4/6/8/9</i>	330.00	

Urinario sifónicos

LCC no disponible
excepto para AlessiOne
y Caprino Plus

blanco

pcs/pal.







	Referencia	Colección	Descripción	€	
	8.4015.3.000.401.1	ANTERO	Urinario sifónico, 1-Litro salida horizontal <i>sifón 0.5-3 litros 8.9419.3 + Accesorio de fijación 8.9282.6 + tapa cerámica 8.9818.9 + conexión de desagüe DN50 8.9419.5 incluido</i>	580.00	12
	8.9418.9.000.000.1		IMPORTANTE Accesorio de montaje necesario (pedir aparte): <i>Conexión de Entrada de agua horizontal</i>	36.00	
	8.4015.0.000.401.1	ANTERO	Urinario sifónico, 1-Litro Control electrónico a batería entrada de agua oculta, salida horizontal o vertical	1.165.00	12
	8.4015.2.000.401.1	ANTERO	Urinario sifónico, 1-Litro Control electrónico a 230 V con enchufe entrada de agua oculta, salida horizontal o vertical	1.120.00	12
	8.4015.4.000.401.1	ANTERO	Urinario sifónico, 1-Litro control electrónico a red 100-240 V con transformador entrada de agua oculta, salida horizontal o vertical	1.165.00	12
	8.4015.9.000.401.1 <i>new</i>	ANTERO	Urinario sifónico, 1-Litro control electrónico a red 100-240 V con módulo Bluetooth entrada de agua oculta, salida horizontal o vertical	1.780.00	12
	8.9013.1.000.000.1 8.9013.0.000.000.1		<i>sifón 0.5-3 litros 8.9419.3 + Accesorio de fijación 8.9282.6 + tapa cerámica 8.9818.9 + conexión de desagüe DN50 8.9419.5 incluido</i> <i>adaptador GLT para interconexión de urinarios 8.4015.2/4/9</i> <i>adaptador USB para urinario 8.4015.0/2/4/9</i>	440.00 330.00	
	8.4015.5.000.401.1	ANTERO	Urinario sifónico, 1-Litro control electrónico oculto a red, con enchufe con modulo GLT para interconexión, entrada de agua oculta, salida horizontal o vertical	1.480.00	12
	8.4015.6.000.401.1	ANTERO	Urinario sifónico, 1-Litro control electrónico oculto a red, con transformador con modulo GLT para interconexión, entrada de agua oculta, salida horizontal o vertical <i>sifón 0.5-3 litros 8.9419.3 + Accesorio de fijación 8.9282.6 + tapa cerámica 8.9818.9 + conexión de desagüe DN50 8.9419.5 + módulo GLT incluido</i>	1.480.00	12
	8.4009.0.000.000.1	TAMARO	Urinario sifónico (solo cerámica) entrada de agua oculta, salida horizontal o vertical	535.00	12
	8.9406.0.000.063.1		IMPORTANTE Accesorio de montaje necesario (pedir aparte): <i>accesorio de fijación con tapones cromados</i>	15.00	
	8.9900.6.000.000.1		<i>entrada de agua horizontal</i>	165.00	
	8.9418.1.000.000.1 8.9497.3.000.000.1		<i>sifón con salida horizontal</i> <i>codo para urinario</i>	45.00 12.00	
	8.4010.4.000.000.1	TAMARO S90	Urinario sifónico incluye sistema de de control a batería entrada de agua oculta, salida horizontal o vertical	1.780.00	12
	8.4010.3.000.000.1	TAMARO S90	Urinario sifónico incluye sistema de control a red 230 V oculto con enchufe entrada de agua oculta, salida horizontal o vertical	1.830.00	12
	8.4010.5.000.000.1	TAMARO S90	Urinario sifónico incluye sistema de control a red 230 V, oculto sin enchufe entrada de agua oculta, salida horizontal o vertical	1.830.00	12
	8.9406.0.000.063.1 8.9418.1.000.000.1 8.9497.3.000.000.1		IMPORTANTE Accesorio de montaje necesario (pedir aparte): <i>accesorio de fijación con tapones cromados</i> <i>sifón con salida horizontal</i> <i>codo para urinario</i>	15.00 45.00 12.00	

Urinario sifónicos

LCC no disponible
excepto para AlessiOne
y Caprino Plus

blanco

pcs/pal.







	Referencia	Colección	Descripción	€	
	8.4112.1.000.000.1	TAMARO-VS	Urinario sifónico sólo cerámica	665.00	12
	8.4112.2.000.401.1	TAMARO-VS	Urinario sifónico incluye sistema de control a red 230 V entrada de agua oculta, salida horizontal o vertical	1.675.00	12
	8.4112.3.000.401.1	TAMARO-VS	Urinario sifónico incluye sistema de de control a batería entrada de agua oculta, salida horizontal o vertical	1.830.00	12
	8.4000.0.000.000.1	TARO-NOVA	Urinario sifónico entrada de agua oculta, salida horizontal o vertical IMPORTANTE Accesorio de montaje necesario (pedir aparte): <i>accesorio de fijación con tapones cromados</i>	450.00	16
	8.9406.0.000.063.1		<i>entrada de agua horizontal</i>	15.00	
	8.9900.6.000.000.1		<i>sifón con salida vertical y codo de conexión a pared</i>	165.00	
	8.9903.8.000.000.1		<i>codo para urinario</i>	180.00	
	8.9418.1.000.000.1		<i>sifón con salida horizontal</i>	45.00	
	8.4000.5.000.000.1	TARO-NOVA	Urinario sifónico Entrada de agua vista salida horizontal o vertical IMPORTANTE Accesorio de montaje necesario (pedir aparte): <i>accesorio de fijación con tapones cromados</i>	450.00	16
	8.9406.0.000.063.1		<i>codo para urinario</i>	15.00	
	8.9497.3.000.000.1		<i>sifón con salida horizontal</i>	12.00	
	8.9418.1.000.000.1			45.00	
	8.4206.1.000.000.1	CAPRINO PLUS	Urinario sifónico entrada de agua OCULTA, salida horizontal o vertical <i>Accesorio de fijación 8.9280.8 incluido</i>	265.00	12
	8.9418.1.000.000.1		IMPORTANTE Accesorio de montaje necesario (pedir aparte): <i>Sifón con salida horizontal</i>	45.00	
	8.9418.9.000.000.1		<i>Entrada de agua horizontal</i>	36.00	
	8.4206.2.000.000.1	CAPRINO PLUS	Urinario sifónico Entrada de agua vista SUPERIOR salida horizontal o vertical <i>Accesorio de fijación 8.9280.8 incluido</i>	265.00	12
	8.9418.1.000.000.1		IMPORTANTE Accesorio de montaje necesario (pedir aparte): <i>Sifón con salida horizontal</i>	45.00	
	8.4206.5.000.401.1	CAPRINO PLUS	Urinario sifónico entrada de agua oculta, salida horizontal o vertical control electrónico, 230V	1.260.00	12
	8.4206.6.000.401.1	CAPRINO PLUS	Urinario sifónico entrada de agua oculta, salida horizontal o vertical control electrónico, a batería	1.260.00	12
	8.4097.1.400.000.1	ALESSI ONE	Urinario sifónico salida horizontal <i>Accesorio de fijación 8.9280.8 incluido</i>	510.00	20
	8.9497.1.000.000.1	ALESSI ONE	Tapa para urinario duroplast, con caída amortiguada	145.00	
	8.4097.5.400.000.1	ALESSI ONE	Urinario sifónico salida horizontal, sin orificios para tapa versión estándar	510.00	20
	8.9418.9.000.000.1		IMPORTANTE Accesorio de montaje necesario (pedir aparte): <i>Entrada de agua horizontal</i>	36.00	
	8.9418.1.000.000.1		<i>codo para urinario</i> <i>sifón con salida horizontal</i>	12.00 45.00	

Urinario sifónicos

LCC no disponible
excepto para AlessiOne
y Caprino Plus

blanco

pcs/pal.









	Referencia	Colección	Descripción	€	
 	8.4014.1.000.000.1	CASA	Urinario sifónico entrada de agua oculta salida horizontal	395.00	25
	8.9414.1.000.000.1	CASA	Tapa para urinario duroplast, con caída amortiguada	150.00	
	8.4014.5.000.000.1	CASA	Urinario sifónico salida horizontal, sin orificios para tapa	385.00	25
	8.9418.9.000.000.1		IMPORTANTE Accesorio de montaje necesario (pedir aparte): <i>Entrada de agua horizontal</i>	36.00	
	8.9415.3.000.000.1		<i>Sifón con salida horizontal o vertical</i>	62.00	
 	8.4114.1.000.000.1	VILA	Urinario sifónico entrada de agua oculta salida horizontal	285.00	25
	8.9414.2.300.000.1	VILA	Tapa para urinario duroplast, con caída amortiguada	180.00	100
	8.4114.2.000.000.1	VILA	Urinario sifónico salida horizontal, sin orificios para tapa	290.00	25
	8.9418.9.000.000.1		IMPORTANTE Accesorio de montaje necesario (pedir aparte): <i>Entrada de agua horizontal</i>	36.00	
	8.9418.1.000.000.1		<i>Sifón 1-litro con salida horizontal</i>	45.00	
	8.4760.0.000.000.1	RION	División para urinario <i>Accesorio de fijación 8.9980.0 incluido</i>	270.00	30
	8.4760.3.000.000.1	CINTO	División para urinario <i>Accesorio de fijación 8.9960.1 incluido</i>	210.00	30

PRODUCTOS ESPECIALES

no disponible con LCC

blanco 000

pcs/pal.

	Referencia	Colección	Descripción	€	
	8.1119.1.000.000.1 8.9904.0.000.000.1	BIROVA	Lavabo bajo encimera 49 x 35.5 cm ○ parte superior rectificada <i>Accesorio de fijación debe pedirse por separado</i>	200.00 60.00	28
	8.1129.1.000.000.1 8.1129.9.000.000.1	LIPSY	Lavabo bajo encimera 57 x 41 cm ○ parte superior rectificada ○ parte superior NO rectificada	90.00 80.00	28 28
	8.5760.0.000.000.1 8.5760.0.000.104.1	COLLEGE	Lavabo School 60 x 45 cm ○ sin orificio para grifería ● con orificio para grifería	430.00	18
	8.5421.1.000.000.1	BERNINA	Pila mural 50 x 50 cm ○ incluye rejilla	520.00	6
	8.2066.1.000.000.1	HIJET	Inodoro suspendido 3-Litros no disponible con LCC versión estándar <i>Accesorio de fijación EasyFit M12 8.9282.7 incluido</i> <i>Asiento y tapa 8.9695.0/1, 8.9395.5/6 debe pedirse por separado</i>	370.00	18 18
consulte bastidor en pag.77					
	8.9896.5.000.000.1 8.9896.6.000.000.1	PRO A PRO A	Asiento y tapa SLIM de duroplast, fijación superior	65.00	108
	8.9695.0.300.000.1 8.9695.1.300.000.1	PRO A PRO A	Asiento y tapa SLIM de duroplast, fijación superior, con caída amortiguada	100.00	108
	8.9395.8.300.000.1 8.9395.9.300.000.1	PRO A PRO A	Asiento y tapa de duroplast, desmontable, fijación superior Asiento y tapa de duroplast , desmontable, fijación superior, con caída amortiguada	84.00 140.00	100 100
		PRO A PRO A	Asiento Universal y tapa de duroplast, desmontable, fijación superior Asiento Universal y tapa de duroplast, desmontable, fijación superior, con caída amortiguada		

tanque UNIVERSAL

	8.2866.0.000.882.1 8.2866.1.000.881.1 8.2866.3.000.883.1	UNIVERSAL	<i>LCC no disponible</i> tanque completa Descarga dual pulsador cromado consumo de 6/3 litros entrada de agua lateral izquierda o derecha entrada de agua trasera oculta entrada de agua inferior izquierda Válida para inodoros a suelo: Palomba 8.2380.6 LB3 8.2168.4 Mimo 8.2155.1 Palace 8.2370.1 Laufen Pro 8.2295.2 Kartell by Laufen 8.2333.1	380.00	10
---	--	-----------	--	--------	----

ONE PIECE TOILETS

	8.2395.3.000.231.1	PRO	One piece Inodoro tanque bajo sifónico, salida vertical cerrado a pared versión estándar <i>Asiento y tapa con caída amortiguada 8.9395.3 incluido</i>	495.00	9
---	--------------------	-----	---	--------	---









PRODUCTOS SIN BARRERAS

no disponible con LCC

blanco

pcs/pal.

	Referencia	Colección	Descripción	€	
	8.1060.3.000.000.1 8.1060.3.000.104.1	REHAB	Lavabo sin barreras sin rebosadero ○ ● <i>Adecuado para mezclador monomando Liberty plus (pag. 135) o City Pro Liberty (pag. 130)</i>	66 x 55 cm B=28 cm 270.00	15
	8.1147.8.000.000.1 8.9390.2.000.000.1	LIBERTY LINE LIBERTY LINE	Lavabo sin barreras no disponible con LCC sin rebosadero ● <i>Set de sifón empotrado y tapón rebosadero</i> <i>Adecuado para mezclador monomando Liberty plus o City Pro Liberty</i>	80 x 55 cm B=28 cm 300.00 76.00	15
	<i>new</i> <i>new</i> <i>new</i> <i>new</i> 8.1195.0.000.109.1 8.1195.0.000.104.1 8.1195.0.000.156.1 8.1195.0.000.142.1 8.9988.2.000.000.1 8.9390.2.000.000.1	PRO LIBERTY LIBERTY LINE	Barrier-free Lavabo ○ con rebosadero ● con rebosadero ● sin rebosadero, with closed drain ○ sin rebosadero, with closed drain <i>Fijaciones M10 debe ser pedido por separado</i> <i>Set de sifón empotrado y tapón rebosadero</i>	60 x 55 cm 246.00 9.00 76.00	18
	8.1195.3.000.109.1 8.1195.3.000.104.1 8.1195.3.000.156.1 8.1195.3.000.142.1 8.9390.2.000.000.1	PRO LIBERTY LIBERTY LINE	Lavabo sin barreras ○ ● con rebosadero ● sin rebosadero ○ sin rebosadero <i>Set de sifón empotrado y tapón rebosadero</i> <i>Adecuado para mezclador monomando Liberty plus o City Pro Liberty</i>	65 x 55 cm B=28 cm 320.00 76.00	18
	8.1195.1.000.142.1 8.1195.1.000.156.1	PRO LIBERTY	Lavabo pequeño sin rebosadero ○ ●	45 x 34 cm B=28 cm 44	
	8.1895.1.000.142.1 8.1895.1.000.156.1 8.1895.2.000.142.1 8.1895.2.000.156.1 8.1895.3.000.142.1 8.1895.3.000.156.1	PRO LIBERTY PRO LIBERTY PRO LIBERTY	Lavabo 55 sin rebosadero ○ ● Lavabo 60 sin rebosadero ○ ● Lavabo 65 sin rebosadero ○ ●	55 x 48 cm B=28 cm 92.00 60 x 48 cm B=28 cm 110.00 65 x 48 cm B=28 cm 24 24 21	
	8.1595.2.000.142.1 8.1595.2.000.156.1	PRO LIBERTY	Lavabo pequeño sin rebosadero ○ ●	45 x 33 cm B=18 cm 70.00	36





PRODUCTOS SIN BARRERAS

no disponible con LCC

blanco







pcs/pal.

	Referencia	Colección	Descripción	€		
	8.1095.1.000.142.1 8.1095.1.000.156.1	PRO LIBERTY	Lavabo 55 sin rebosadero ○ ●	55 x 44 cm B=28 cm	82.00	24
	8.1095.2.000.142.1 8.1095.2.000.156.1	PRO LIBERTY	Lavabo 60 sin rebosadero ○ ●	60 x 48 cm B=28 cm	85.00	18
	8.1095.3.000.142.1 8.1095.3.000.156.1	PRO LIBERTY	Lavabo 65 sin rebosadero ○ ●	65 x 50 cm B=28 cm	70.00	15
	8.9988.2.000.000.1		<i>debe pedirse por separado:</i> Accesorio de fijación M10 para todos los lavabos anteriores	9.00		
	8.2595.6.000.000.1	PRO LIBERTY	Inodoro a suelo fondo plano salida horizontal <i>Accesorio de fijación NO incluido</i> <i>Asiento 8.9895.1, 8.9295.0, 8.9395.4 o asiento y tapa 8.9895.0, 8.9295.1</i> <i>8.9195.0, 8.9395.2, 8.9695.8 debe pedirse por separado</i>	altura=45 cm	150.00	16
	8.2595.7.000.000.1	PRO LIBERTY	Inodoro a suelo fondo plano salida vertical <i>Accesorio de fijación NO incluido</i> <i>Asiento 8.9895.1, 8.9295.0, 8.9395.4 o asiento y tapa 8.9895.0, 8.9295.1</i> <i>8.9195.0, 8.9395.2, 8.9695.8 debe pedirse por separado</i>	altura=45 cm	145.00	16
	8.2147.0.000.000.1	LIBERTY LINE	Inodoro suspendido <i>Accesorio de fijación NO incluido</i>	altura=45 cm fondo=70 cm	495.00	12
consulte bastidor en pag.77	8.9247.0.000.000.1	LIBERTY LINE	Asiento y tapa de duroplast, desmontable		160.00	100
	8.2196.0.000.000.1	PRO LIBERTY	Inodoro suspendido RIMLESS <i>Accesorio de fijación NO incluido</i> <i>Asiento 8.9895.1 o asiento y tapa, 8.9895.0 debe pedirse por separa</i>	fondo=70 cm	490.00	12
consulte bastidor en pag.77	8.2095.4.000.000.1 8.2095.3.000.000.1	PRO LIBERTY	Inodoro suspendido versión estándar fondo plano <i>Accesorio de fijación NO incluido</i> <i>Asiento 8.9895.1, 8.9295.0, 8.9395.4 o asiento y tapa 8.9895.0, 8.92</i> <i>8.9195.0, 8.9395.2, debe pedirse por separado</i>	fondo=70 cm altura=48 cm	430.00 430.00	12 12
consulte bastidor en pag.77	8.2054.7.000.000.1 new	MODERNA R	Inodoro suspendido Liberty <i>Accesorio de fijación NO incluido</i> <i>Asiento 8.9895.1 o asiento y tapa 8.9895.0 debe pedirse por separa</i>	fondo=70 cm	370.00	12
	8.9895.0.300.000.1	UNIVERSAL	Asiento Universal con tapa con bisagras reforzadas, de duroplast, desmontable		138.00	60
	8.9295.1.000.000.1	PRO	Asiento y tapa de duroplast, fijación inferior		45.00	100
	8.9195.0.300.003.1	PRO	Asiento y tapa de duroplast, desmontable, fijación inferior		86.00	100
	8.9395.2.300.000.1	PRO	Asiento Universal y tapa de duroplast, fijación inferior		55.00	100

LIS: Laufen Installation System









	Referencia	Colección	Descripción	€	pcs/pal.
	8.9466.0.000.000.1	LIS	CW1 6L Bastidor empotrado con tanque para WC suspendido Bastidor empotrado para inodoro suspendido, Descarga dual 6/3 l, ajustable a 4.5/3 l, fondo mínimo 140mm, codo de salida Ø 90mm, adaptador para Ø 110mm	225.00	15
	8.9465.2.000.000.1	LISj	CW1 6L Bastidor empotrado compacto para WC suspendido Bastidor empotrado para inodoro suspendido, Descarga dual 6/3 l, ajustable a 4.5/3 l, fondo mínimo 85mm, codo de salida Ø 90mm, adaptador para Ø 110mm	250.00	19
	8.9466.5.000.000.1	LIS	CW1 4.5L Bastidor empotrado con tanque para WC suspendido Bastidor empotrado para inodoro suspendido, Descarga dual 4.5/3 l, ajustable a 6/3 l, fondo mínimo 140mm, codo de salida Ø 90mm, adaptador para Ø 110mm	235.00	15
	8.9466.1.000.000.1	LIS	CW2 6L Bastidor empotrado con tanque para inodoro con salida de agua adicional Bastidor empotrado para inodoro suspendido, con tubo coarrugado para paso de entrada de agua, descarga dual 6/3 l, ajustable a 4.5/3 l, fondo mínimo 140mm, codo de salida Ø 90mm, adaptador para Ø 110mm	260.00	15
	8.9466.6.000.000.1 <i>new</i>	LIS	CW2 4.5L Bastidor empotrado con tanque para inodoro con salida de agua adicional Bastidor empotrado para inodoro suspendido, con tubo coarrugado para paso de entrada de agua, descarga dual 6/3 l, ajustable a 4.5/3 l, fondo mínimo 140mm, codo de salida Ø 90mm, adaptador para Ø 110mm	300.00	15
	8.9466.2.000.000.1	LIS	CW3 Bastidor empotrado, a suelo, con tanque para inodoro suspendido. Adecuado para tabiquería ligera Bastidor autoportante para inodoro suspendido, Descarga dual 6/3 l, ajustable a 4.5/3 l, fondo mínimo 160mm, codo de salida Ø 90mm, adaptador para Ø 110mm	285.00	10
	8.9466.3.000.000.1	LIS	TW1 tanque empotrada sin bastidor metálico para inodoro suspendido tanque empotrada para inodoro suspendido sobre muro de obra, Descarga dual 6/3 l, ajustable a 4.5/3 l, fondo mínimo 120mm, codo de salida Ø 90mm, adaptador para Ø 110mm	175.00	24
	8.9466.4.000.000.1	LIS	TW2 tanque empotrada para inodoro a suelo tanque empotrada para inodoro a suelo, descarga dual 6/3 l, ajustable a 4.5/3 l, fondo mínimo 125mm	125.00	35
	8.9465.0.000.000.1	LISj	TW2 tanque empotrado compacto para inodoro a suelo tanque empotrado para inodoro a suelo, descarga dual 6/3 l, fondo mínimo 80mm	145.00	35

LIS: Laufen Installation System

	Referencia	Colección	Descripción	€	pcs/pal.
	8.9266.0.000.000.1 <i>new</i>	LIS	CB1 tanque empotrada para BIDET suspendido fondo mínimo 135mm	200.00	
	8.9266.1.000.000.1 <i>new</i>	LIS	CWB1 Bastidor empotrado para lavabo mural fondo mínimo 130 mm	185.00	
	8.9266.2.000.000.1 <i>new</i>		Fastening plate for Council Fastening plate for Concealed frame for Lavabo CWB1 8.9266.1	40.00	
	8.9266.7.000.000.1 8.9266.8.000.000.1 <i>new</i>	LIS	Support bar for hyle y holding systems CH1, left CH2, right	130.00 130.00	
			<i>available in May 2017</i>		
	8.9266.3.000.000.1 <i>new</i>	LIS	CU1 Concealed frame for urinals Installation system for Urinal Tamaro 8.4009.0, H=144cm pre-set, W=50cm, Water inlet 1/2in, pre-assembled with concealed kit Laufen SmartControl, with Shut-off valve, building protection with cover, M8 threaded rod y fastening material, for Urinal Tamaro 8.4009.0	460.00	
			<i>available in May 2017</i>		
	8.9266.4.000.000.1 <i>new</i>	LIS	CU2 Bastidor empotrado para urinarios SIN sistema de control electrónico Bastidor empotrado para urinario sin control integrado y urinario 0-Litros, alto=130 cm, ancho=50 cm, No válido para urinario TAMARO 8.4009.0 ni TARO-NOVA 8.4000.0	245.00	
	8.9266.5.000.000.1 <i>new</i>	LIS	CU3 Bastidor empotrado para urinarios CON sistema de control electrónico Bastidor empotrado para urinario con control integrado alto=130 cm, ancho=50 cm, preajustado para Lema, entrada de agua 1/2" para Antero 8.4015.0/2/4/5/6/9, Lema 8.4019.0/5/6/8/9, Caprino Plus 8.4206.5/6, Tamaro S90 8.4010.3/4, Tamaro VS novedad 8.4112.2/3	244.00	

LIS: Laufen Installation System

pcs/pal.

	Referencia	Colección	Descripción	€	
	8.9566.1.000.000.1	LIS	AW1 - Placa de accionamiento Placa de accionamiento, Descarga dual, blanco, para bastidores LAUFEN	40.00	
	8.9566.1.004.000.1	LIS	AW1 - Placa de accionamiento Placa de accionamiento, Descarga dual, cromada, para bastidores LAUFEN	60.00	
	8.9566.1.007.000.1	LIS	AW1 - Placa de accionamiento Placa de accionamiento, Descarga dual, cromo mate, para bastidores LAUFEN	50.00	
	8.9566.2.000.000.1	LIS	AW2 INOX - Placa de accionamiento Placa de accionamiento, Descarga dual, de acero inoxidable, para espacios públicos, anti-vyálica, para bastidores LAUFEN	135.00	
 	8.9566.3.000.000.1 8.9566.3.020.000.1	LIS	AW3 - Placa de accionamiento de cristal, Touchless Placa de accionamiento electrónica, descarga dual, accionamiento sin contacto mediante sensores. para bastidores LAUFEN cristal blanco cristal negro no disponible hasta 2017	650.00 650.00	
 	8.9566.4.000.000.1 8.9566.4.020.000.1	LIS	AW4 - Placa de accionamiento de cristal, Touchless Placa de accionamiento electrónica, descarga dual, accionamiento sin contacto mediante sensores. para bastidores LAUFEN cristal blanco cristal negro no disponible hasta 2017	650.00 650.00	
	3.7066.0.004.720.1 3.7066.0.004.721.1 <i>new</i>	SmartControl-U	placa de accionamiento de Urinario por sensor Placa de accionamiento con sensor infrarojos y marco de instalación, cromo, con válvula magnético para conectar a red 230 V / 6 V, conector IP64 y bluetooth adaptador por batería, 6 V, sin adaptador de bluetooth	590.00 490.00	



MUEBLES

MUEBLES, ENCIMERAS Y ESPEJOS

MUEBLES

ILBAGNO ALESSI One	83-85
Boutique	86-87
Palomba	88-90
Kartell by Laufen	91-94
INO	95
Space for VAL	96-97
BASE for VAL	98
Laufen Pro S	99-100
BASE for Laufen Pro S	101-102
Packs for Laufen Pro S	103
Columnas BASE	104
Laufen PRO A	105
florakids	106
Case for Living Square	107
Case for Living City	108
Case for Palace	109-110

ENCIMERAS y CAJONERAS

Boutique	86
Kartell by Laufen	91
Space	96
Case Top Solutions -encimeras y cajones-	111

ESPEJOS y ARMARIOS CAMERINO

ILBAGNO ALESSI One Espejos	85
frame 25 espejos	112-113
frame 25 armarios camerino	114
Armarios camerinos base	115

Referencia	Descripción	€	€
------------	-------------	---	---

MUEBLES BAJO LAVABO

	4.2447.0.097.xxx.1	Mueble bajo lavabo 732, para lavabo de 900 A 480 / L 732 / F 320 mm para lavabo con repisa a la derecha 8.1497.5 <i>sifón de desagüe ahorra espacio no incluido</i>	1.170.00	1.310.00
	4.2445.0.097.xxx.1	Mueble bajo lavabo 732, para lavabo de 900 A 480 / L 732 / F 320 mm para lavabo con repisa a la izquierda 8.1497.6 <i>sifón de desagüe ahorra espacio no incluido</i>	1.170.00	1.310.00
	4.2452.0.097.xxx.1	Mueble bajo lavabo 994, para lavabo de 1200 A 480 / L 994 / F 320 mm para lavabo con repisa a la derecha 8.1497.3 <i>sifón de desagüe ahorra espacio no incluido</i>	1.310.00	1.450.00
	4.2450.0.097.xxx.1	Mueble bajo lavabo 994, para lavabo de 1200 A 480 / L 994 / F 320 mm para lavabo con repisa a la izquierda 8.1497.4 <i>sifón de desagüe ahorra espacio no incluido</i>	1.310.00	1.450.00
	4.2436.0.097.xxx.1	Mueble bajo lavabo 1350, para lavabo de 1600 A 490 / L 1350 / F 320 mm para lavabo con repisa a la derecha 8.1497.1 <i>sifón de desagüe ahorra espacio no incluido</i>	1.490.00	1.635.00
	4.2405.3.097.xxx.1	Mueble bajo lavabo 800, para lavabo semiencastrado 8.1397.2 con recorte en el centro, sifón de desagüe ahorra espacio no incluido A 332 / L 800 / F 350 mm	1.035.00	1.230.00
	8.9424.0.000.000.1	Accesorio necesario (pedir aparte): Sifón de desagüe ahorra espacio	26.00	26.00
	4.2402.3.097.xxx.1	Mueble bajo lavabo 800, A 332 / L 800 / F 500 mm sifón de desagüe ahorra espacio no incluido con recorte en el centro: para lavabo bol 8.1897.1	1.375.00	1.520.00
	4.2403.3.097.xxx.1	para lavabo 8.1897.2	1.420.00	1.560.00
	4.2404.3.097.xxx.1	para lavabo 8.1397.1	1.420.00	1.560.00
	8.9424.0.000.000.1	Accesorio necesario (pedir aparte): Sifón de desagüe ahorra espacio	30.00	30.00
	4.2415.1.097.xxx.1	Mueble bajo lavabo 1200, A 332 / L 1200 / F 350 mm para lavabo semiencastrado 8.1397.2 sifón de desagüe ahorra espacio no incluido con recorte a la izquierda	1.865.00	2.005.00
	4.2415.2.097.xxx.1	con recorte a la derecha	1.865.00	2.005.00
	8.9424.0.000.000.1	Accesorio necesario (pedir aparte): Sifón de desagüe ahorra espacio	26.00	26.00
	4.2412.1.097.xxx.1	Mueble bajo lavabo 1200, A 332 / L 1200 / F 500 mm sifón de desagüe ahorra espacio no incluido con recorte a la izquierda: para lavabo bol 8.1897.1	2.235.00	2.380.00
	4.2413.1.097.xxx.1	para lavabo bol 8.1897.2	2.235.00	2.380.00
	4.2416.1.097.xxx.1	para lavabo bol 8.1897.3	2.170.00	2.310.00
	4.2414.1.097.xxx.1	para lavabo encastrado 8.1397.1	2.250.00	2.395.00
	4.2412.2.097.xxx.1	con recorte a la derecha: para lavabo bol 8.1897.1	2.235.00	2.380.00
	4.2413.2.097.xxx.1	para lavabo bol 8.1897.2	2.235.00	2.380.00
	4.2416.2.097.xxx.1	para lavabo bol 8.1897.3	2.170.00	2.310.00
	4.2414.2.097.xxx.1	para lavabo encastrado 8.1397.1	2.250.00	2.395.00
	8.9424.0.000.000.1	Accesorio necesario (pedir aparte): Sifón de desagüe ahorra espacio	26.00	26.00

ILBAGNOALESSI One

noce	blanco
canaletto 630	brillo 631
	





	Referencia	Descripción	€	€
	4.2426.1.097.xxx.1	Mueble bajo lavabo 1600, A 332 / L 1600 / F 500 mm con recorte a la izquierda: para lavabo bol 8.1897.3	2.560.00	2.445.00
	4.2426.2.097.xxx.1	con recorte a la derecha: para lavabo bol 8.1897.3	2.560.00	2.445.00
	4.2422.4.097.xxx.1	con recorte a la izquierda y a la derecha: para lavabo bol 8.1897.1	2.780.00	2.925.00
	4.2424.4.097.xxx.1	para lavabo encastrado 8.1397.1	2.780.00	2.925.00
	8.9424.0.000.000.1	Accesorio necesario (pedir aparte): Sifón de desagüe ahorra espacio	26.00	26.00
	4.2460.2.097.xxx.1	Alessi One encimera de 2400, para 2 cajoneras de 1200 (800+400) con cajones anchos a la izquierda sifón de desagüe ahorra espacio no incluido Con 1 orificio a la izquierda	750.00	1.420.00
	4.2460.3.097.xxx.1	Con 1 orificio a la derecha	750.00	1.420.00
	4.2460.4.097.xxx.1	Con orificio a la izquierda y a la derecha (para dos lavabos)	805.00	1.420.00
	4.2417.0.097.xxx.1	Alessi One cajonera abierta de 1200 (necesarias dos unidades) cajones anchos de 800 a la izquierda, y estrechos de 400 a la derecha	1.890.00	1.780.00
	8.9424.0.000.000.1	Accesorio necesario (pedir aparte): Sifón de desagüe ahorra espacio	26.00	26.00
	4.2461.2.097.xxx.1	Alessi One encimera de 2400, para 2 cajoneras de 1200 (800+400) con cajones anchos a la derecha sifón de desagüe ahorra espacio no incluido Con 1 orificio a la izquierda para 1 lavabo	750.00	1.420.00
	4.2461.3.097.xxx.1	Con 1 orificio a la derecha para 1 lavabo	750.00	1.420.00
	4.2461.4.097.xxx.1	Con orificio a la izquierda y a la derecha (para dos lavabos)	805.00	1.420.00
	4.2418.0.097.xxx.1	Alessi One cajonera abierta de 1200 (necesarias dos unidades) cajones anchos de 800 a la derecha, y estrechos de 400 a la izquierda	1.890.00	1.780.00
	8.9424.0.000.000.1	Accesorio necesario (pedir aparte): Sifón de desagüe ahorra espacio	26.00	30.00
	4.2462.4.097.xxx.1	Alessi One encimera de 2400, para 2 cajoneras simétricas de 1200 (800+400) cajones anchos al centro sifón de desagüe ahorra espacio no incluido Con orificio a la izquierda y a la derecha (para dos lavabos)	805.00	1.420.00
	4.2417.0.097.xxx.1	necesario pedir 1 unidad de cada: Alessi One cajonera abierta de 1200 cajón ancho de 800 a la izquierda, y estrecho de 400 a la derecha	1.890.00	1.780.00
	4.2418.0.097.xxx.1	Alessi One cajonera abierta de 1200 cajón ancho de 800 a la derecha, y estrechos de 400 a la izquierda	1.890.00	1.780.00
	8.9424.0.000.000.1	Accesorio necesario (pedir aparte): Sifón de desagüe ahorra espacio	26.00	30.00
		4.9240.1.097.xxx.1	Organizadores de cajón, para cajoneras F 500 estándar A 45 / L 202 / F 370	82.00
4.9240.2.097.xxx.1		grande A 45 / L 312 / F 370	85.00	94.00









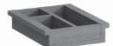

Referencia	Descripción	€	€
------------	-------------	---	---

ARMARIOS

		Armario alto A 1700 / L 400 / F 300 mm puerta de espejo		
	4.5801.2.097.xxx.1	puerta con bisagras a la izquierda: con cajones interiores	1.720.00	1.865.00
	4.5803.2.097.xxx.1	con cajones interiores y repisas de cristal retroiluminadas	2.150.00	2.290.00
	4.5801.1.097.xxx.1	sin cajones interiores	1.320.00	1.460.00
	4.5803.1.097.xxx.1	sin cajones interiores, con repisas de cristal retroiluminadas	1.975.00	2.120.00
	4.5802.2.097.xxx.1	puerta con bisagras a la derecha: con cajones interiores	1.720.00	1.865.00
	4.5804.2.097.xxx.1	con cajones interiores y repisas de cristal retroiluminadas	2.180.00	2.320.00
	4.5802.1.097.xxx.1	sin cajones interiores	1.320.00	1.460.00
	4.5804.1.097.xxx.1	sin cajones interiores, con repisas de cristal retroiluminadas	1.975.00	2.120.00







ESPEJOS

	4.4841.1.097.200.1	Espejo 400 con iluminación, laterales de espejo y sistema antiempañamiento A 1000 / L 400 / F 60 mm	985.00	
	4.4842.1.097.200.1	Espejo 800 con iluminación, laterales de espejo y sistema antiempañamiento A 400 / L 800 / F 60 mm	945.00	
	4.4843.1.097.200.1	Espejo 1200 con iluminación, laterales de espejo y sistema antiempañamiento A 400 / L 1200 / F 60 mm	1.050.00	
	4.4844.1.097.200.1	Espejo 1600 con iluminación, laterales de espejo y sistema antiempañamiento A 400 / L 1600 / F 60 mm	1.330.00	

	Referencia	Descripción	€
 	4.0922.0.150.xxx.1	Encimera a medida, precio por cm. H 80/120 / W	6.00
	4.0922.8.150.000.1	orificio para lavabo	45.00
	4.9298.2.150.000.1	juego de brazos estabilizadores (2 unidades)	146.00
	4.9298.3.150.000.1	juego de brazos estabilizadores (3 unidades)	216.00
 	4.0900.0.150.xxx.1	Mueble bajo lavabo <i>indique por favor en su pedido el modelo de lavabo</i> 900 mm sin recorte	L 900 / A 360 / F 380 mm 1.530.00
	4.0900.3.150.xxx.1	900 mm con recorte en el centro	1.540.00
	4.0903.0.150.xxx.1	1200 mm sin recorte	L 1200 / A 360 / F 380 mm 1.790.00
	4.0903.1.150.xxx.1	1200 mm con recorte a la izquierda	1.800.00
	4.0903.2.150.xxx.1	1200 mm con recorte a la derecha	1.800.00
	4.0903.3.150.xxx.1	1200 mm con recorte en el centro	1.800.00
	4.0903.4.150.xxx.1	1200 mm con recorte a la izquierda y a la derecha	1.890.00
	8.9424.0.000.000.1	Accesorio necesario (pedir aparte): Sifón de desagüe ahorra espacio	26.00
	4.0920.0.150.xxx.1	Organizador de cajón pequeño 195 x 250 x 55 mm	130.00
	  	4.0901.0.150.xxx.1	Mueble bajo lavabo <i>indique por favor en su pedido el modelo de lavabo</i> 900 mm sin recorte
4.0901.3.150.xxx.1		900 mm con recorte en el centro	1.710.00
4.0905.0.150.xxx.1		1200 mm sin recorte	L 1200 / A 430 / F 500 mm 1.980.00
4.0905.1.150.xxx.1		1200 mm con recorte a la izquierda	2.025.00
4.0905.2.150.xxx.1		1200 mm con recorte a la derecha	2.025.00
4.0905.3.150.xxx.1		1200 mm con recorte en el centro	2.025.00
4.0905.4.150.xxx.1		1200 mm con recorte a la izquierda y a la derecha	2.040.00
8.9424.0.000.000.1		Accesorio necesario (pedir aparte): Sifón de desagüe ahorra espacio	26.00
4.0920.1.150.xxx.1	Organizador de cajón grande 275 x 250 x 55 mm	170.00	
	4.0910.0.150.xxx.1	Módulo abierto con 1 estantes de madera	L 300 / A 360 / F 380 mm 650.00
	4.0910.1.150.xxx.1	Módulo abierto con 1 estantes de madera	L 300 / A 430 / F 500 mm 745.00
	4.0917.0.150.xxx.1	Módulo abierto con 2 estantes de madera	L 300 / A 900 / F 300 mm 890.00
 	4.0913.1.150.xxx.1	Armario alto puerta con apertura a izquierda o derecha con 4 estantes de madera y apertura push&pull	L 300 / A 1800 / F 300 mm 1.790.00
	4.0915.1.150.xxx.1	Armario medio puerta con apertura a izquierda o derecha con 2 estantes de madera y apertura push&pull	L 300 / A 900 / F 300 mm 1.190.00

BOUTIQUE



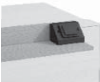





roble claro	250
roble oscuro	251

	Referencia	Descripción	€
	4.0923.0.150.xxx.1 <i>new</i>	Base de apoyo para mueble 900 mm H 40 / W 820 / D 460 mm	125.00
	4.0923.5.150.xxx.1 <i>new</i>	Base de apoyo para mueble 1200 mm H 40 / W 1120 / D 460 mm	145.00
	4.0924.1.150.xxx.1 <i>new</i>	Repisa en L para mueble Boutique de 900 H 85 / W 865 / D 90 mm Con orificios pre-realizados para enchufe	105.00
	4.0924.2.150.xxx.1 <i>new</i>	Repisa en L para mueble Boutique de 900 H 85 / W 865 / D 150 mm Con orificios pre-realizados para enchufe	125.00
	4.0924.5.150.xxx.1 <i>new</i>	Repisa en L para mueble Boutique de 1200 H 85 / W 1165 / D 90 mm Con orificios pre-realizados para enchufe	120.00
	4.0924.6.150.xxx.1 <i>new</i>	Repisa en L para mueble Boutique de 1200 H 85 / W 1165 / D 150 mm Con orificios pre-realizados para enchufe	160.00
	4.9298.4.150.000.1 <i>new</i>	Enchufe EU IP 44 H 70 / W 100 / D 70 mm	60.00





blanco	220
cereza vermont	222
gris arena	223

Referencia	Descripción	€
------------	-------------	---



MUEBLES BAJO LAVABO

	4.0610.2.180.xxx.1	Mueble bajo lavabo 2 cajones, sifón de ahorro de espacio no incluido para lavabo bol 8.1680.2 A 575 / L 400 / F 360 mm	740.00
	8.9424.0.000.000.1	Accesorio necesario (pedir aparte): Sifón de desagüe ahorra espacio	26.00
	4.0620.1.180.xxx.1 hasta 31-12-2018	Mueble bajo lavabo 50, con 1 cajón 1 cajón, sifón de ahorro de espacio no incluido para lavabo 8.1780.1 A 280 / L 495 / F 435 mm	585.00
	4.0620.2.180.xxx.1 hasta 31-12-2018	Mueble bajo lavabo 50, con 2 cajones 2 cajones, sifón de ahorro de espacio no incluido para lavabo 8.1780.1 A 580 / L 495 / F 436 mm	850.00
	8.9424.0.000.000.1	Accesorio necesario (pedir aparte): Sifón de desagüe ahorra espacio	26.00
		4.0630.1.180.xxx.1 hasta 31-12-2018	Mueble bajo lavabo 65, con 1 cajón 1 cajón, sifón de ahorro de espacio no incluido para lavabo 8.1780.1 A 300 / L 645 / F 475 mm
4.0630.2.180.xxx.1 hasta 31-12-2018		Mueble bajo lavabo 65, con 2 cajones 2 cajones, sifón de ahorro de espacio no incluido para lavabo 8.1780.2 A 600 / L 645 / F 475 mm	890.00
	8.9424.0.000.000.1	Accesorio necesario (pedir aparte): Sifón de desagüe ahorra espacio	26.00
		4.0640.1.180.xxx.1 hasta 31-12-2018	Mueble bajo lavabo 80, con 1 cajón 1 cajón, sifón de ahorro de espacio no incluido para lavabo 8.1780.4 A 300 / L 795 / F 475 mm
4.0640.2.180.xxx.1 hasta 31-12-2018		Mueble bajo lavabo 80, con 2 cajones 2 cajones, sifón de ahorro de espacio no incluido para lavabo 8.1780.4 (ATENCIÓN! No confundir con lavabo 8.1480.4) A 580 / L 795 / F 475 mm	945.00
	8.9424.0.000.000.1	Accesorio necesario (pedir aparte): Sifón de desagüe ahorra espacio	26.00
		4.0650.1.180.xxx.1 hasta 31-12-2018	Mueble bajo lavabo 100 1 cajón, sifón de ahorro de espacio no incluido para lavabo 8.1780.6 A 280 / L 995 / F 475 mm
4.0650.2.180.xxx.1 hasta 31-12-2018		Mueble bajo lavabo 100 2 cajones, sifón de ahorro de espacio no incluido para lavabo 8.1780.6 A 580 / L 995 / F 475 mm	1.020.00
	8.9424.0.000.000.1	Accesorio necesario (pedir aparte): Sifón de desagüe ahorra espacio	





blanco	220
cereza vermont	222
gris arena	223

	Referencia	Descripción	€
	4.0720.2.180.xxx.1	Mueble bajo lavabo 80 2 cajones, sifón de ahorro de espacio no incluido para lavabo 8.1480.4 (Atención! No confundir con lavabo 8.1780.4) A 570 / L 785 / F 475 mm	960.00
	4.0722.2.180.xxx.1	Mueble bajo lavabo 80 con enchufe europeo 2 cajones, sifón de ahorro de espacio no incluido para lavabo 8.1480.4 A 570 / L 785 / F 475 mm	980.00
	8.9424.0.000.000.1	Accesorio necesario (pedir aparte): Sifón de desagüe ahorra espacio	
	4.0730.4.180.xxx.1	Mueble bajo lavabo 120 4 cajones, sifón de ahorro de espacio no incluido para lavabo 8.1480.6 A 570 / L 1185 / F 475 mm	1.580.00
	4.0732.4.180.xxx.1	Mueble bajo lavabo 120 con enchufe europeo 4 cajones, sifón de ahorro de espacio no incluido para lavabo 8.1480.6 A 570 / L 1185 / F 475 mm	1.650.00
	8.9424.0.000.000.1	Accesorio necesario (pedir aparte): Sifón de desagüe ahorra espacio	26.00
	4.0740.4.180.xxx.1	Mueble bajo lavabo 160 4 cajones, sifón de ahorro de espacio no incluido para lavabo 8.1480.8 A 570 / L 1590 / F 475 mm	1.720.00
	4.0742.4.180.xxx.1	Mueble bajo lavabo 160 con enchufe europeo 4 cajones, sifón de ahorro de espacio no incluido para lavabo 8.1480.8 A 570 / L 1590 / F 475 mm	1.895.00
	8.9424.0.000.000.1	Accesorio necesario (pedir aparte): Sifón de desagüe ahorra espacio	26.00
	4.0745.4.180.xxx.1	Mueble bajo lavabo 160 para lavabo doble 4 cajones, sifón de ahorro de espacio no incluido para lavabo doble 8.1480.9 A 570 / L 1590 / F 475 mm	1.720.00
	4.0747.4.180.xxx.1	Mueble bajo lavabo 160 con enchufe europeo 4 cajones, sifón de ahorro de espacio no incluido para lavabo doble 8.1480.9 A 570 / L 1590 / F 475 mm	1.845.00
	8.9424.0.000.000.1	Accesorio necesario (pedir aparte): Sifón de desagüe ahorra espacio	26.00
	4.9030.1.180.000.1	Organizador de cajón, de vidrio	50.00

blanco	220
cereza vermont	222
gris arena	223

	Referencia	Descripción	€
ARMARIOS			
	4.0670.1.180.xxx.1	Armario medio A 825 / L 275 / F 250 mm	530.00
	4.0675.1.180.xxx.1 4.0675.2.180.xxx.1	Armario alto A 1650 / L 360 / F 310 mm puerta con bisagras a la izquierda puerta con bisagras a la derecha	855.00 855.00 855.00

gris arena	223
azul colombino	224
blanco	220

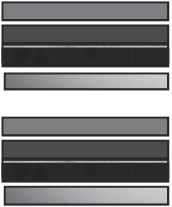
	Referencia	Descripción	€
BOXES			
	4.0700.1.180.xxx.1	Módulo cuadrado	165.00
	4.0710.1.180.xxx.1	Módulo rectangular horizontal	230.00
	4.0710.2.180.xxx.1	Módulo rectangular vertical con estante de vidrio	245.00
	4.0710.3.180.xxx.1	Módulo rectangular con estante de vidrio, a suelo	265.00
	4.0715.1.180.226.1 4.0715.1.180.227.1 4.0715.1.180.222.1 4.0715.1.180.200.1 4.0715.2.180.226.1 4.0715.2.180.227.1 4.0715.2.180.222.1 4.0715.2.180.200.1	LAMINA TRASERA INTERIOR OPCIONAL PARA LOS MODULOS PALOMBA Naranja puro - lamina fondo para módulo cuadrado Rojo rubí - lamina fondo para módulo cuadrado Cereza vermont - lamina fondo para módulo cuadrado Espejo - lamina fondo para módulo cuadrado Naranja puro - lamina fondo para módulo rectangular Rojo rubí - lamina fondo para módulo rectangular Cereza - vermont lamina fondo para módulo rectangular Espejo - lamina fondo para módulo rectangular	17.00 17.00 15.00 45.00 17.00 17.00 15.00 45.00



Referencia	Descripción	€	€
------------	-------------	---	---

ENCIMERAS



encimeras solo en color 631 blanco brillo

	Encimera sin recorte			
	4.0772.0.033.631.1	A 12 / L 1200 / F 460 mm	1.045.00	
	4.0778.0.033.631.1	A 12 / L 1800 / F 460 mm	1.310.00	
	4.0772.1.033.631.1	con recorte en el centro para lavabo bol 8.1233.1 A 12 / L 1200 / F 460 mm	1.175.00	
	4.0778.1.033.631.1	A 12 / L 1800 / F 460 mm	1.440.00	
	4.0773.1.033.631.1	con recorte en el centro para lavabo bol 8.1233.2 A 12 / L 1200 / F 460 mm	1.175.00	
	4.0779.1.033.631.1	A 12 / L 1800 / F 460 mm	1.440.00	
	4.0772.2.033.631.1	con recorte a la izquierda para lavabo bol 8.1233.1 A 12 / L 1200 / F 460 mm	1.175.00	
	4.0778.2.033.631.1	A 12 / L 1800 / F 460 mm	1.440.00	
	4.0773.2.033.631.1	con recorte a la izquierda para lavabo bol 8.1233.2 A 12 / L 1200 / F 460 mm	1.175.00	
	4.0779.2.033.631.1	A 12 / L 1800 / F 460 mm	1.440.00	
	4.0772.3.033.631.1	con recorte a la derecha para lavabo bol 8.1233.1 A 12 / L 1200 / F 460 mm	1.175.00	
	4.0778.3.033.631.1	A 12 / L 1800 / F 460 mm	1.440.00	
	4.0773.3.033.631.1	con recorte a la derecha para lavabo bol 8.1233.2 A 12 / L 1200 / F 460 mm	1.175.00	
4.0779.3.033.631.1	A 12 / L 1800 / F 460 mm	1.440.00		
4.0772.4.033.631.1	con recorte a la izquierda y a la derecha para lavabo bol 8.1233.1 A 12 / L 1200 / F 460 mm	1.310.00		
4.0778.4.033.631.1	A 12 / L 1800 / F 460 mm	1.570.00		
4.0779.4.033.631.1	con recorte a la izquierda y a la derecha para lavabo bol 8.1233.2 A 12 / L 1800 / F 460 mm	1.570.00		











CAJONERAS

	Cajonera cerrada con tapa de 12 mm. Fijación mural, un cajón			
	4.0780.0.033.xxx.1	Cajonera de 60 A 410 / L 595 / F 455 mm	550.00	655.00
	4.0785.0.033.xxx.1	Cajonera de 90 A 410 / L 895 / F 455 mm	655.00	760.00
	4.0782.0.033.xxx.1	Cristal sobre mueble para cajonera 4.0780.0 (solo en color 631 ó 633)	480.00	488.00
4.0787.0.033.xxx.1	Cristal sobre mueble para cajonera 4.0785.0 (solo en color 631 ó 633)	615.00	615.00	
	Cajonera con orificio para lavabo con tapa de 12 mm orificio central . Fijación mural, un cajón			
	4.0780.1.033.xxx.1	Cajonera de 60 A 410 / L 595 / F 455 mm	615.00	715.00
	4.0785.1.033.xxx.1	Cajonera de 90 A 410 / L 895 / F 455 mm	715.00	815.00
	4.0782.1.033.xxx.1	Cristal sobre mueble para cajonera 4.0780.1 (solo en color 631 ó 633)	495.00	495.00
4.0787.1.033.xxx.1	Cristal sobre mueble para cajonera 4.0785.1 (solo en color 631 ó 633)	680.00	680.00	



MUEBLES BAJO LAVABO

	4.0750.1.033.xxx.1	Mueble bajo lavabo 1 cajón y un estante interior, sifón de ahorro de espacio no incluido para lavabo 8.1533.1, 8.1033.4/5 A 615 / L 455 / F 455 mm	680.00	785.00
	8.9424.0.000.000.1	Accesorio necesario (pedir aparte): Sifón de desagüe ahorra espacio		
	4.0750.2.033.xxx.1	Mueble bajo lavabo 2 cajones, sifón de ahorro de espacio no incluido para lavabo 8.1533.1 A 615 / L 455 / F 455 mm	840.00	945.00
	8.9424.0.000.000.1	Accesorio necesario (pedir aparte): Sifón de desagüe ahorra espacio		





blanco	631	negro brillo	633
gris mate	634	naranja	635

	Referencia	Descripción	€	€
 <i>new</i>	4.0750.5.033.xxx.1 8.9424.0.000.000.1	Mueble bajo lavabo 1 cajón y un estante interior, sifón de ahorro de espacio no incluido para lavabo bol 8.1033.2 H 615 / W 490 / D 455 mm Accesorio necesario (pedir aparte): Sifón de desagüe ahorra espacio	840.00 26.00	965.00 26.00
 <i>new</i>	4.0750.6.033.xxx.1 8.9424.0.000.000.1	Mueble bajo lavabo dos cajones con sifón compacto de ahorro de espacio no incluido para lavabo bol 8.1033.2 H 615 / W 490 / D 455 mm Accesorio necesario (pedir aparte): Sifón de desagüe ahorra espacio	1.035.00 26.00	1.170.00 26.00
	4.0751.1.033.xxx.1	Mueble bajo lavabo 1 puerta, sifón de ahorro de espacio no incluido para lavabo 8.1533.5 A 615 / L 445 / F 445 mm	680.00	785.00
	4.0751.2.033.xxx.1	Mueble bajo lavabo 1 puerta, sifón de ahorro de espacio no incluido para lavabo 8.1533.4 A 615 / L 445 / F 445 mm	680.00	785.00
	4.0755.1.033.xxx.1 8.9424.0.000.000.1	Mueble bajo lavabo 1 cajón y un estante interior, sifón de ahorro de espacio no incluido para lavabo 8.1033.4/5 A 615 / L 595 / F 455 mm Accesorio necesario (pedir aparte): Sifón de desagüe ahorra espacio	735.00 26.00	840.00 26.00
	4.0755.2.033.xxx.1 8.9424.0.000.000.1	Mueble bajo lavabo 2 cajones, sifón de ahorro de espacio no incluido para lavabo bol 8.1033.4 A 615 / L 595 / F 445 mm / H 332 / W 1200 / D 500 mm Accesorio necesario (pedir aparte): Sifón de desagüe ahorra espacio	865.00 26.00	970.00 26.00
	4.0756.2.033.xxx.1 8.9424.0.000.000.1	Mueble bajo lavabo 2 cajones, sifón de ahorro de espacio no incluido para lavabo 8.1033.5 A 615 / L 595 / F 455 mm Accesorio necesario (pedir aparte): Sifón de desagüe ahorra espacio	865.00 26.00	970.00 26.00
 <i>new</i>	4.0756.6.033.xxx.1 8.9424.0.000.000.1	Mueble bajo lavabo dos cajones con sifón compacto de ahorro de espacio para lavabo bol 8.1033.3 H 615 / W 595 / D 455 mm Accesorio necesario (pedir aparte): Sifón de desagüe ahorra espacio	970.00 26.00	1.100.00 26.00
	4.0760.1.033.xxx.1 8.9424.0.000.000.1	Mueble bajo lavabo 1 cajón y un estante interior, sifón de ahorro de espacio no incluido para lavabo 8.1033.9 A 615 / L 895 / F 455 mm Accesorio necesario (pedir aparte): Sifón de desagüe ahorra espacio	840.00 26.00	945.00 26.00
	4.0760.2.033.xxx.1 8.9424.0.000.000.1	Mueble bajo lavabo 2 cajones, sifón de ahorro de espacio no incluido para lavabo 8.1033.9 A 615 / L 895 / F 455 mm Accesorio necesario (pedir aparte): Sifón de desagüe ahorra espacio	995.00 26.00	1.100.00 26.00



blanco	631	negro brillo	633
gris mate	634	naranja	635

	Referencia	Descripción	€	€
	4.0761.2.033.xxx.1	Mueble bajo lavabo 2 cajones, sifón de ahorro de espacio no incluido para lavabo 8.1033.8 A 615 / L 895 / F 455 mm	995.00	1.100.00
	8.9424.0.000.000.1	Accesorio necesario (pedir aparte): Sifón de desagüe ahorra espacio	26.00	26.00
	4.0764.2.033.xxx.1	Mueble bajo lavabo 2 cajones, sifón de ahorro de espacio no incluido para lavabo 8.1333.2 A 615 / L 1190 / F 455 mm	1.255.00	1.390.00
	8.9424.0.000.000.1	Accesorio necesario (pedir aparte): Sifón de desagüe ahorra espacio	26.00	26.00

ESTRUCTURAS TOALLERO

	3.8533.4.004.000.1	Estructura toallero para lavabo de 46 para lavabo 8.1533.1 A 785 / L 395 / F 440 mm cromado	460.00	460.00
	3.8533.4.450.000.1	negro mate	360.00	360.00
	3.8533.5.004.000.1	Estructura toallero para lavabo de 60 para lavabo 8.1033.4, 8.1033.5 A 790 / L 540 / F 440 mm cromado	470.00	470.00
	3.8533.5.450.000.1	negro mate	370.00	370.00
	3.8533.6.004.000.1	Estructura toallero para lavabo de 90 para lavabo 8.1033.8, 8.1033.9 A 790 / L 830 / F 440 mm cromado	485.00	485.00
	3.8533.6.450.000.1	negro mate	380.00	380.00
	4.0752.0.033.xxx.1	Módulo abierto A 600 / L 460 / F 440 mm	735.00	915.00
	4.0753.0.033.xxx.1	Cristal sobre mueble, L 460 / F 440 mm	425.00	425.00

ARMARIOS



	4.0810.0.033.xxx.1	Armario medio A 1200 / L 300 / F 200 mm puerta de espejo, abierto por los laterales	605.00	735.00
	4.0815.1.033.xxx.1	Armario alto A 1800 / L 300 / F 300 mm bisagras a la izquierda	810.00	945.00
	4.0815.2.033.xxx.1	bisagras a la derecha	810.00	945.00
	4.0762.0.033.004.1	Juego de pies (2 piezas) A 172 / L 52 / F 52 mm para todas las cajoneras, muebles bajo lavabo y armarios	146.00	146.00

Referencia	Descripción	€
------------	-------------	---



Packs Lavabo + Mueble





	8.6033.1.xxx.104.1 <i>new</i>	Pack lavabo + mueble 50 incluye lavabo blanco con orificio para grifo monomando mueble con dos cajones	50 x 50 cm	900.00
	8.6033.3.xxx.104.1 <i>new</i>	Pack lavabo + mueble 60 incluye lavabo blanco con orificio para grifo monomando mueble con dos cajones	60 x 50 cm	940.00
	8.6033.5.xxx.104.1 <i>new</i>	Pack lavabo + mueble 80 incluye lavabo blanco con orificio para grifo monomando mueble con dos cajones	80 x 50 cm	1.150.00
	8.6033.7.xxx.104.1 8.6033.7.xxx.107.1 <i>new</i>	Pack lavabo + mueble 100 incluye lavabo blanco con orificio para grifo monomando mueble con dos cajones ● para dos grifos	100 x 50 cm	1.250.00 1.250.00

Modulo lateral compact

	4.0829.1.033.xxx.1 <i>new</i>	Mueble compact de apoyo una puerta y dos gavetas para lavabos con repisa a la izq. 8.1033.2/4/5/8/9, 8.1233.2, 8.1333.2, 8.1533.1 H 610 / W 1200 / D 270 mm		1.020.00
	4.0829.2.033.xxx.1 <i>new</i>	Mueble compact de apoyo una puerta y dos gavetas para lavabos con repisa a la dcha. 8.1033.2/4/5/8/9, 8.1233.2, 8.1333.2, 8.1533.1 H 610 / W 1200 / D 270 mm		1.020.00

COLUMNAS









	4.0827.1.033.xxx.1 4.0827.2.033.xxx.1 <i>new</i>	Modulo adaptador con estante de madera y puerta H 700 / W 300 / D 485 mm bisagras en lado izquierdo bisagras en lado derecho		450.00 450.00
	4.0828.1.033.xxx.1 4.0828.2.033.xxx.1 <i>new</i>	Columna alta H 1300 / W 400 / D 235 mm bisagras en puerta izq bisagras en puerta dcha		630.00 630.00
	4.0766.0.033.000.1	Set opcional de pies		140.00

	Referencia	Descripción	€	€
	4.2530.1.030.xxx.1	Mueble bajo lavabo L 280 / A 605 / F 310 mm para lavabo 8.1530.1 no incluye sifón de ahorro de espacio	920.00	1.810.00
	4.2530.2.030.xxx.1	bisagras a la izquierda bisagras a la derecha	920.00	1.810.00
	8.9424.0.000.000.1	Accesorio necesario (pedir aparte): Sifón de desagüe ahorra espacio	26.00	26.00
	4.2535.1.030.xxx.1	Mueble bajo lavabo L 320 / A 605 / F 350 mm para lavabo 8.1030.2 no incluye sifón de ahorro de espacio	990.00	1.945.00
	4.2535.2.030.xxx.1	bisagras a la izquierda bisagras a la derecha	990.00	1.945.00
	8.9424.0.000.000.1	Accesorio necesario (pedir aparte): Sifón de desagüe ahorra espacio	26.00	26.00
	4.2540.1.030.xxx.1	Mueble bajo lavabo L 780 / A 335 / F 350 mm para lavabo 8.1330.1/2 con un cajón no incluye sifón de ahorro de espacio	1.210.00	2.105.00
	4.9541.1.030.170.1	Organizador para cajón L 305 / A 80 / F 90 mm	125.00	125.00
	8.9424.0.000.000.1	Accesorio necesario (pedir aparte): Sifón de desagüe ahorra espacio	26.00	26.00
	4.2545.1.030.xxx.1	Armario alto L 360 / A 1800 / F 305 mm	1.975.00	2.915.00
	4.2545.2.030.xxx.1	bisagras a la izquierda bisagras a la derecha	1.975.00	2.915.00

blanco mate / tirador aluminio 100	multi color	999
nogal claro / tirador aluminio 101		
olmo oscuro / tirador alum oscuro 103		

Referencia	Descripción	€	€
------------	-------------	---	---

ENCIMERAS

	4.1095.0.160.xxx.1	Encimera no incluye soportes de montaje <i>especifique por favor en el pedido el modelo de lavabo</i>	A 13 / F 520 mm		
	4.1095.3.160.xxx.1	900 mm sin recorte		490.00	
		900 mm con recorte en el centro		550.00	
	4.1100.0.160.xxx.1	1200 mm sin recorte		560.00	
	4.1100.1.160.xxx.1	1200 mm con recorte a la izquierda		620.00	
	4.1100.2.160.xxx.1	1200 mm con recorte a la derecha		620.00	
	4.1100.3.160.xxx.1	1200 mm con recorte en el centro		620.00	
	4.1105.0.160.xxx.1	1600 mm sin recorte		730.00	
	4.1105.1.160.xxx.1	1600 mm con recorte a la izquierda		760.00	
	4.1105.2.160.xxx.1	1600 mm con recorte a la derecha		760.00	
4.1105.3.160.xxx.1	1600 mm con recorte en el centro		760.00		
4.1105.4.160.xxx.1	1600 mm con recorte a la izquierda y a la derecha		780.00		
	4.1108.0.160.xxx.1	Encimera personalizada a medida estrecha <i>especifique L / A / F en el formulario. Precio por cm.</i>		5.50	
		<i>new</i>			
	4.1108.8.160.000.1	Recorte para lavabo en encimera personalizada a medida		70.00	
	4.9298.2.150.000.1	set de 2 brazos soporte de encimeras		146.00	
4.9298.3.150.000.1	set de 3 brazos soporte de encimeras		216.00		
	4.1109.0.160.xxx.1	Encimera personalizada a medida H 80/120 / W 600-2200 / D 500 mm <i>Por favor, indicar ancho y largo para poder realizar el presupuesto</i>		6.00	
		<i>new</i>			
	4.1109.8.160.000.1	Recorte para lavabo en encimera personalizada a medida		70.00	
	4.9298.2.150.000.1	set de 2 brazos soporte de encimeras		146.00	
4.9298.3.150.000.1	set de 3 brazos soporte de encimeras		216.00		
	4.1110.1.160.xxx.1	Cajonera para encimera con un cajón		495.00	640.00
	4.1113.1.160.xxx.1	435 x 520 x 250 mm		550.00	680.00
	4.1116.1.160.xxx.1	585 x 520 x 250 mm 790 x 520 x 250 mm		610.00	770.00
	4.1010.2.160.xxx.1	Mueble bajo lavabo 45 para lavabo VAL 8.1528.1, 450 mm no incluye sifón de ahorro de espacio dos cajones	L 435 / A 520 / F 410 mm	760.00	890.00
	8.9424.0.000.000.1	Accesorio necesario (pedir aparte): Sifón de desagüe ahorra espacio		26.00	26.00
	4.1012.2.160.xxx.1	Mueble bajo lavabo 55 para lavabo VAL 8.1028.2, 550 mm no incluye sifón de ahorro de espacio dos cajones	L 535 / A 520 / F 410 mm	780.00	930.00
	8.9424.0.000.000.1	Accesorio necesario (pedir aparte): Sifón de desagüe ahorra espacio		26.00	26.00
	4.1014.2.160.xxx.1	Mueble bajo lavabo 60 para lavabo VAL 8.1028.3, 600 mm no incluye sifón de ahorro de espacio dos cajones	L 585 / A 520 / F 410 mm	795.00	950.00
	8.9424.0.000.000.1	Accesorio necesario (pedir aparte): Sifón de desagüe ahorra espacio		26.00	26.00
	4.1016.2.160.xxx.1	Mueble bajo lavabo 65 para lavabo VAL 8.1028.4, 650 mm no incluye sifón de ahorro de espacio dos cajones	L 635 / A 520 / F 410 mm	840.00	980.00
	8.9424.0.000.000.1	Accesorio necesario (pedir aparte): Sifón de desagüe ahorra espacio		26.00	26.00









SPACE

blanco mate / tirador aluminio 100		
nogal claro / tirador aluminio 101		
olmo oscuro / tirador alum oscuro 103	multi color	999









	Referencia	Descripción	€	€
	4.1018.2.160.xxx.1	Mueble bajo lavabo 75 para lavabo VAL 8.1028.5, 750 mm no incluye sifón de ahorro de espacio dos cajones	L 735 / A 520 / F 410 mm 900.00	1.060.00
	8.9424.0.000.000.1	Accesorio necesario (pedir aparte): Sifón de desagüe ahorra espacio	26.00	26.00
	4.1020.2.160.xxx.1	Mueble bajo lavabo 95 para lavabo VAL 8.1028.7, 950 mm no incluye sifón de ahorro de espacio dos cajones	L 935 / A 520 / F 410 mm 960.00	1.140.00
	8.9424.0.000.000.1	Accesorio necesario (pedir aparte): Sifón de desagüe ahorra espacio	26.00	26.00
	4.1022.2.160.xxx.1	Mueble para lavabo 120 para el lavabo VAL 8.1028.9, 1200 mm no incluye sifon desagüe de ahorro de espacio dos cajones	H 520 / W 1185 / D 410 mm 1.155.00	1.440.00
	8.9424.0.000.000.1	Accesorio necesario (pedir aparte): Sifón de desagüe ahorra espacio	26.00	26.00
	4.1090.0.160.xxx.1	Armario alto abierto 4 estantes fijos de madera	L 300 / A 1700 / F 295 mm 695.00	1.340.00
	4.1090.5.160.xxx.1	Armario alto abierto. Versión estrecha 4 estantes fijos de madera	L 150 / A 1700 / F 295 mm 560.00	1.200.00
	4.1090.1.160.xxx.1	Armario alto bisagras a la izquierda o derecha (puerta reversible) 4 estantes de cristal regulables	L 300 / A 1700 / F 300 mm 880.00	1.290.00
	4.1119.2.160.XXX.1	Carrito con 2 cajones	L 435 / A 518 / F 582 mm 950.00	1.180.00
	4.9540.1.160.631.1 4.9540.3.160.631.1 4.9540.5.160.631.1 4.9540.7.160.631.1	Organizadores de cajón, blanco 200 x 274 mm 200 x 374 mm 320 x 274 mm 320 x 374 mm	88.00 88.00 105.00 105.00	
			aluminio anodizado 104	alum. claro 105 alum.oscuro 106
	4.9095.0.xxx.000.1	Toallero, 270 mm	90.00	105.00
	4.9095.1.xxx.000.1	Toallero, 320 mm	100.00	115.00
	4.9095.2.xxx.000.1	Toallero, 400 mm	110.00	125.00
	4.1122.0.160.xxx.1	Juego de pies para muebles bajo lavabo (2 uds)	100.00	100.00

BASE para lavabos VAL *new*

blanco mate	260		
olmo claro	262		
olmo oscuro	263	blanco brillo	261
		multi color	999











	Referencia	Descripción	€	€	€
	4.0213.2.110.xxx.1 <i>new</i>	Mueble para lavabo de 45 dos cajones para el lavabo 8.1528.1 H 530 / W 435 / D 390 mm	480.00	500.00	685.00
	4.0219.2.110.xxx.1 <i>new</i>	Mueble para lavabo de 55 dos cajones para el lavabo 8.1028.2 H 530 / W 535 / D 390 mm	490.00	515.00	705.00
	4.0225.2.110.xxx.1 <i>new</i>	Mueble para lavabo de 60 dos cajones para el lavabo 8.1028.3 H 530 / W 585 / D 390 mm	505.00	540.00	720.00
	4.0231.2.110.xxx.1 <i>new</i>	Mueble para lavabo de 65 dos cajones para el lavabo 8.1028.4 H 530 / W 635 / D 390 mm	520.00	550.00	745.00
	4.0235.2.110.xxx.1 <i>new</i>	Mueble para lavabo de 75 dos cajones para el lavabo 8.1028.5 H 530 / W 735 / D 390 mm	555.00	585.00	790.00
	4.0241.2.110.xxx.1 <i>new</i>	Mueble para lavabo de 95 dos cajones para el lavabo 8.1028.7 H 530 / W 930 / D 390 mm	600.00	640.00	860.00
	4.0247.2.110.xxx.1 <i>new</i>	Mueble para lavabo de 120 dos cajones para el lavabo 8.1028.9 H 530 / W 1180 / D 390 mm	655.00	695.00	945.00
	4.0299.0.110.000.1 <i>new</i>	Opcional set de patas (2 piezas) para muebles altura 264 mm	115.00	115.00	115.00

	wenge	423	
	blanco brillo	475	
	grafito	480	
	roble claro	479	
blanco	463		multicolor lacado mate 999

	Referencia	Descripción	€	€	€
PACK MUEBLE + LAVABO [indivisible]					
		Pack mueble y lavabo 60 A 460 / L 600 / F500 mm incluye lavabo blanco con un orificio para grifería			
	8.6096.1.xxx.104.1	un cajón	670.00	700.00	
	8.6096.2.xxx.104.1	un cajón con cajón interior	780.00	830.00	
	8.6196.1.xxx.104.1	dos cajones	860.00	900.00	
	8.9424.0.000.000.1	Accesorio necesario (pedir aparte): Sifón de desagüe ahorra espacio	26.00	26.00	
		Pack mueble y lavabo 80 A 460 / L 800 / F500 mm incluye lavabo blanco con un orificio para grifería			
	8.6096.3.xxx.104.1	un cajón	730.00	760.00	
	8.6096.4.xxx.104.1	un cajón con cajón interior	855.00	895.00	
	8.6196.3.xxx.104.1	dos cajones	940.00	970.00	
	8.9424.0.000.000.1	Accesorio necesario (pedir aparte): Sifón de desagüe ahorra espacio	26.00	26.00	
		Pack mueble y lavabo 100 A 460 / L 1000 / F500 mm incluye lavabo blanco con un orificio para grifería			
	8.6096.5.xxx.104.1	un cajón	830.00	860.00	
	8.6096.6.xxx.104.1	un cajón con cajón interior	950.00	990.00	
	8.6196.5.xxx.104.1	dos cajones	990.00	1.050.00	
	8.9424.0.000.000.1	Accesorio necesario (pedir aparte): Sifón de desagüe ahorra espacio	26.00	26.00	
		Pack mueble y lavabo 120 A 460 / L 1200 / F500 mm incluye lavabo blanco con uno o dos orificios			
		con UN orificio para grifería			
	8.6096.7.xxx.104.1	● un cajón	1.000.00	1.100.00	
	8.6096.8.xxx.104.1	● un cajón con cajón interior	1.150.00	1.200.00	
	8.6196.7.xxx.104.1	● dos cajones	1.250.00	1.300.00	
		con DOS orificio para grifería			
	8.6096.7.xxx.107.1	●● un cajón	1.000.00	1.100.00	
	8.6096.8.xxx.107.1	●● un cajón con cajón interior	1.150.00	1.200.00	
	8.6196.7.xxx.107.1	●● dos cajones	1.250.00	1.300.00	
	8.9424.0.000.000.1	Accesorio necesario (pedir aparte): Sifón de desagüe ahorra espacio	26.00	26.00	
MUEBLES BAJO LAVABO					
		Mueble bajo lavabo 45 A 580 / L 415 / F 320 mm sifón de ahorro de espacio no incluido			
	4.8330.1.096.xxx.1	bisagras a la izquierda, para lavabo 8.1596.1	270.00	280.00	395.00
4.8330.2.096.xxx.1	bisagras a la derecha, para lavabo 8.1596.1	270.00	280.00	400.00	
		Mueble bajo lavabo 48 A 580 / L 480 / F 275 mm sifón de ahorro de espacio no incluido			
	4.8300.1.095.xxx.1	bisagras a la izquierda, estantes right, para lavabo	510.00	510.00	625.00
4.8300.2.095.xxx.1	bisagras a la derecha, estantes left, para lavabo 8.1595.4	510.00	510.00	635.00	
		Mueble bajo lavabo compacto A 390 / L --- / F 370 mm para lavabos de fondo reducido no incluye sifón de ahorro de espacio			
	hasta 31/12/2018				
	4.8302.1.095.xxx.1	un cajón, para lavabo 8.1895.8 (L 510 mm)	380.00	415.00	525.00
	4.8302.2.095.xxx.1	un cajón con cajón interior, para lavabo 8.1895.8 (L 510)	530.00	530.00	605.00
	4.8303.1.095.xxx.1	un cajón, para lavabo 8.1895.9 (L 550 mm)	440.00	440.00	505.00
4.8303.2.095.xxx.1	un cajón con cajón interior, para lavabo 8.1895.9 (L 550)	540.00	540.00	615.00	
8.9424.0.000.000.1	Accesorio necesario (pedir aparte): Sifón de desagüe ahorra espacio	26.00	26.00	26.00	
		Mueble bajo lavabo 55 A 390 / L 520 / F 450 mm sifón de ahorro de espacio no incluido			
	hasta 31/12/2018				
	4.8335.1.096.xxx.1	un cajón, para lavabo 8.1096.2	405.00	420.00	555.00
	8.9424.0.000.000.1	Accesorio necesario (pedir aparte): Sifón de desagüe ahorra espacio	26.00	26.00	26.00
4.8335.2.096.xxx.1	un cajón con cajón interior, para lavabo 8.1096.2	535.00	565.00	675.00	

laufenpro S











	wenge	423	
	blanco brillo	475	
	grafito	480	
	roble claro	479	
blanco	463		multicolor lacado mate 999

	Referencia	Descripción	€	€	€	
	hasta 31/12/2018 4.8337.1.096.xxx.1 4.8337.2.096.xxx.1 8.9424.0.000.000.1	Mueble bajo lavabo 60 A 390 / L 570 / F 450 mm sifón de ahorro de espacio no incluido un cajón, para lavabo 8.1096.3 un cajón con cajón interior, para lavabo 8.1096.3 Accesorio necesario (pedir aparte): Sifón de desagüe ahorra espacio	460.00 550.00 26.00	480.00 580.00 26.00	565.00 695.00 26.00	
	4.8342.1.096.xxx.1 4.8342.2.096.xxx.1 8.9424.0.000.000.1	Mueble bajo lavabo 65 A 390 / L 615 / F 450 mm sifón de ahorro de espacio no incluido un cajón, para lavabo 8.1096.4 un cajón con cajón interior, para lavabo 8.1096.4 Accesorio necesario (pedir aparte): Sifón de desagüe ahorra espacio	400.00 555.00 26.00	415.00 595.00 26.00	595.00 720.00 26.00	
	4.8345.1.096.xxx.1 4.8345.2.096.xxx.1 8.9424.0.000.000.1	Mueble bajo lavabo 70 A 390 / L 665 / F 450 mm sifón de ahorro de espacio no incluido un cajón, para lavabo 8.1096.7 un cajón con cajón interior, para lavabo 8.1096.7 Accesorio necesario (pedir aparte): Sifón de desagüe ahorra espacio	495.00 565.00 26.00	520.00 600.00 26.00	605.00 745.00 26.00	
	4.8350.1.096.xxx.1 4.8350.2.096.xxx.1 8.9424.0.000.000.1	Mueble bajo lavabo 85 A 390 / L 810 / F 450 mm sifón de ahorro de espacio no incluido un cajón, para lavabo 8.1396.5 un cajón con cajón interior, para lavabo 8.1396.5 Accesorio necesario (pedir aparte): Sifón de desagüe ahorra espacio	425.00 595.00 26.00	440.00 640.00 26.00	650.00 785.00 26.00	
	4.8355.1.096.xxx.1 4.8355.2.096.xxx.1 8.9424.0.000.000.1	Mueble bajo lavabo 105 A 390 / L 1010 / F 450 mm sifón de ahorro de espacio no incluido un cajón, para lavabo 8.1396.6 un cajón con cajón interior, para lavabo 8.1396.6 Accesorio necesario (pedir aparte): Sifón de desagüe ahorra espacio	495.00 635.00 26.00	530.00 680.00 26.00	695.00 850.00 26.00	
	4.8356.1.096.xxx.1 4.8356.2.096.xxx.1 8.9424.0.000.000.1	Mueble bajo lavabo 120 A 395 / L 1160 / F 450 mm sifón de ahorro de espacio no incluido un cajón, para lavabo 8.1496.5 un cajón con cajón interior, para lavabo 8.1496.5 Accesorio necesario (pedir aparte): Sifón de desagüe ahorra espacio	515.00 670.00 26.00	550.00 705.00 26.00	670.00 825.00 26.00	
	4.8356.3.096.xxx.1 4.8356.4.096.xxx.1 8.9424.0.000.000.1	Mueble bajo lavabo doble 120 A 395 / L 1160 / F 450 mm sifón de ahorro de espacio no incluido un cajón, para lavabo doble 8.1496.6 un cajón con cajón interior, para lavabo doble 8.1496.6 Accesorio necesario (pedir aparte): Sifón de desagüe ahorra espacio	750.00 955.00 26.00	780.00 1.025.00 26.00	900.00 1.135.00 26.00	
	4.8357.1.096.xxx.1 4.8357.2.096.xxx.1 8.9424.0.000.000.1	Mueble bajo lavabo doble 130 A 390 / L 1260 / F 450 mm sifón de ahorro de espacio no incluido un cajón, para lavabo doble 8.1496.8 un cajón con cajón interior, para lavabo doble 8.1496.8 Accesorio necesario (pedir aparte): Sifón de desagüe ahorra espacio	745.00 1.000.00 26.00	805.00 1.080.00 26.00	1.000.00 1.280.00 26.00	
	4.8309.2.095.004.1	juego de pies (2uds)	70.00	70.00	70.00	
	4.8311.3.095.xxx.1	Armario pequeño A 850 / L 350 / F 180 mm bisagras a la izquierda	390.00	390.00	500.00	
	4.8311.4.095.xxx.1	bisagras a la derecha	390.00	390.00	500.00	
	4.8311.1.095.xxx.1	Armario medio A 1000 / L 350 / F 335 mm bisagras a la izquierda	450.00	485.00	720.00	
	4.8311.2.095.xxx.1	bisagras a la derecha	450.00	485.00	720.00	
	4.8312.1.095.xxx.1	Armario alto A 1650 / L 350 / F 335 mm bisagras a la izquierda	485.00	555.00	895.00	
	4.8312.2.095.xxx.1	bisagras a la derecha	485.00	555.00	895.00	
	4.9095.0.xxx.000.1 4.9095.1.xxx.000.1 4.9095.2.xxx.000.1	Toallero, 270 mm Toallero, 320 mm Toallero, 400 mm		color 104 90.00 100.00 110.00	color 105 105.00 115.00 125.00	color 106 105.00 115.00 125.00

BASE para PRO S

new





blancomate	260		
olmo claro	262		
olmo oscuro	263	blanco brillo	261
		multi color	999

	Referencia	Descripción	€	€	€
	4.0210.1.110.xxx.1 <i>new</i>	Mueble para lavabo de 48 bisagras en lado izquierdo para el lavabo 8.1595.5 H 530 / W 470 / D 267 mm	285.00	320.00	445.00
	4.0210.2.110.xxx.1 <i>new</i>	Mueble para lavabo de 48 bisagras en lado derecho para el lavabo 8.1595.4 H 530 / W 470 / D 267 mm	285.00	320.00	445.00
	4.0211.1.110.xxx.1 4.0211.2.110.xxx.1 <i>new</i>	Mueble para lavabo de 45 para el lavabo 8.1596.1 H 530 / W 415 / D 320 mm bisagras en lado izquierdo bisagras en lado derecho	285.00 285.00	320.00 320.00	460.00 460.00
	4.0215.2.110.xxx.1 <i>new</i>	Mueble para lavabo de 55 compact dos cajones for compact washbasin 8.1895.8 H 530 / W 520 / D 360 mm	450.00	465.00	655.00
	4.0217.2.110.xxx.1 <i>new</i>	Mueble para lavabo de 55 dos cajones para el lavabo 8.1096.2 H 530 / W 520 / D 440 mm	480.00	495.00	715.00
	4.0221.2.110.xxx.1 <i>new</i>	Mueble para lavabo de 60 compact dos cajones for compact washbasin 8.1895.9 H 530 / W 570 / D 360 mm	455.00	475.00	670.00
	4.0223.2.110.xxx.1 <i>new</i>	Mueble para lavabo de 60 dos cajones para el lavabo 8.1096.3 H 530 / W 570 / D 440 mm	490.00	535.00	725.00
	4.0229.2.110.xxx.1 <i>new</i>	Mueble para lavabo de 65 dos cajones para el lavabo 8.1096.4 H 530 / W 615 / D 440 mm	505.00	550.00	750.00
	4.0233.2.110.xxx.1 <i>new</i>	Mueble para lavabo de 70 dos cajones para el lavabo 8.1096.7 H 530 / W 665 / D 440 mm	530.00	585.00	775.00
	4.0239.2.110.xxx.1 <i>new</i>	Mueble para lavabo de 85 dos cajones para el lavabo 8.1396.5 H 530 / W 810 / D 440 mm	570.00	615.00	830.00
	4.0245.2.110.xxx.1 <i>new</i>	Mueble para lavabo de 105 dos cajones para el lavabo 8.1396.6 H 530 / W 1010 / D 440 mm	610.00	645.00	900.00

BASE para PRO S

new

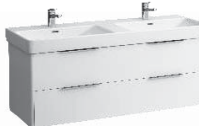
blancomate	260		
olmo claro	262		
olmo oscuro	263	blanco brillo	261
		multi color	999

	Referencia	Descripción	€	€	€
	4.0249.2.110.xxx.1 <i>new</i>	Mueble para lavabo de 120 dos cajones para el lavabo 8.1496.5 H 530 / W 1160 / D 440 mm	615.00	700.00	920.00
	4.0249.4.110.xxx.1 <i>new</i>	Mueble para lavabo doble de 120 cuatro cajones para el lavabo 8.1496.6 H 530 / W 1160 / D 440 mm	880.00	895.00	1.210.00
	4.0251.4.110.xxx.1 <i>new</i>	Mueble para lavabo doble de 130 dos cajones para el lavabo 8.1496.8 H 530 / W 1260 / D 440 mm	880.00	895.00	1.260.00
	4.0299.1.110.000.1 4.0299.2.110.000.1	Opcional set de patas (2 piezas) altura 283 mm, para todos los mueble excepto 4.0210.1/ altura 295 mm, para los muebles 4.0210.1/2, 4.0211.1/2	115.00 115.00	115.00 115.00	115.00 115.00



PACKS BASE + PRO S

new

blanco mate 260

blanco brillo 261
olmo claro 262
olmo oscuro 263

multi color 999





	Referencia	Descripción	€	€	€
	8.6496.0.xxx.104.1 <i>new</i>	Pack lavabo + mueble de 60 60 x 61 cm incluye lavabo slim blanco con un orificio para grifo ● dos cajones	850.00	850.00	1.050.00
	8.6496.1.xxx.104.1 <i>new</i>	Pack lavabo + mueble de 80 80 x 61 cm incluye lavabo slim blanco con un orificio para grifo ● dos cajones	920.00	920.00	1.200.00
	8.6496.2.xxx.104.1 <i>new</i>	Pack lavabo + mueble de 100 100 x 61 cm incluye lavabo slim blanco con un orificio para grifo ● dos cajones	1.000.00	1.000.00	1.300.00
	<i>new</i> 8.6496.3.xxx.104.1 8.6496.3.xxx.107.1	Pack lavabo + mueble de 120 120 x 61 cm incluye lavabo slim blanco con un orificio para grifo dos cajones ● ●●	1.300.00 1.300.00	1.400.00 1.400.00	1.700.00 1.700.00
	4.8310.5.096.004.1	Opcional set de patas (2 piezas) para muebles packs	80.00	80.00	80.00

PACKS mueble PRO + lavabo PRO S

blanco 463











blanco brillo 475
wenge 423
grafito 480
roble claro 479

multicolor lacado mate 999

	8.6096.1.xxx.104.1 8.6096.2.xxx.104.1 8.6196.1.xxx.104.1 8.9424.0.000.000.1	Pack mueble y lavabo 60 A 460 / L 600 / F500 mm incluye lavabo blanco con un orificio para grifería un cajón un cajón con cajón interior dos cajones Accesorio necesario (pedir aparte): Sifón de desagüe ahorra espacio	670.00 780.00 860.00 26.00	700.00 830.00 900.00 26.00	
	8.6096.3.xxx.104.1 8.6096.4.xxx.104.1 8.6196.3.xxx.104.1 8.9424.0.000.000.1	Pack mueble y lavabo 80 A 460 / L 800 / F500 mm incluye lavabo blanco con un orificio para grifería un cajón un cajón con cajón interior dos cajones Accesorio necesario (pedir aparte): Sifón de desagüe ahorra espacio	730.00 855.00 940.00 26.00	760.00 895.00 970.00 26.00	
	8.6096.5.xxx.104.1 8.6096.6.xxx.104.1 8.6196.5.xxx.104.1 8.9424.0.000.000.1	Pack mueble y lavabo 100 A 460 / L 1000 / F500 mm incluye lavabo blanco con un orificio para grifería un cajón un cajón con cajón interior dos cajones Accesorio necesario (pedir aparte): Sifón de desagüe ahorra espacio	830.00 950.00 990.00 26.00	860.00 990.00 1.050.00 26.00	
	<i>new</i> 8.6096.7.xxx.104.1 <i>new</i> 8.6096.8.xxx.104.1 <i>new</i> 8.6196.7.xxx.104.1 <i>new</i> 8.6096.7.xxx.107.1 <i>new</i> 8.6096.8.xxx.107.1 <i>new</i> 8.6196.7.xxx.107.1 8.9424.0.000.000.1	Pack mueble y lavabo 120 A 460 / L 1200 / F500 mm incluye lavabo blanco con uno o dos orificios con UN orificio para grifería ● un cajón ● un cajón con cajón interior ● dos cajones con DOS orificio para grifería ●● un cajón ●● un cajón con cajón interior ●● dos cajones Accesorio necesario (pedir aparte): Sifón de desagüe ahorra espacio	1.000.00 1.150.00 1.250.00 1.000.00 1.150.00 1.250.00 26.00	1.100.00 1.200.00 1.300.00 1.100.00 1.200.00 1.300.00 26.00	

BASE COLUMNAS *new*







blanco		blanco brillo	261	
mate	260	olmo claro	262	
		olmo oscuro	263	multi color
				99
				9

	Referencia	Descripción	€	€	€
	4.0260.1.110.xxx.1	Columna media H 700 / W 350 / D 180 mm con tirador, paneles laterales con esquinas redondeadas	295.00	295.00	450.00
	4.0260.2.110.xxx.1	bisagras en lado izquierdo			
		bisagras en lado derecho	295.00	295.00	450.00
	<i>new</i>				
	4.0261.1.110.xxx.1	Columna media apertura push, paneles laterales para muebles Base Pro S	305.00	305.00	460.00
	4.0261.2.110.xxx.1	bisagras en lado izquierdo			
		bisagras en lado derecho	305.00	305.00	460.00
	<i>new</i>				
	4.0264.1.110.xxx.1	Columna alta H 1650 / W 350 / D 180 mm con tirador, paneles laterales con esquinas redondeadas	405.00	405.00	755.00
	4.0264.2.110.xxx.1	bisagras en lado izquierdo			
		bisagras en lado derecho	405.00	405.00	755.00
	<i>new</i>				
	4.0265.1.110.xxx.1	Columna alta apertura push, paneles laterales para muebles Base Pro S	415.00	415.00	770.00
	4.0265.2.110.xxx.1	bisagras en lado izquierdo			
		bisagras en lado derecho	415.00	415.00	770.00
	<i>new</i>				
	4.0267.1.110.xxx.1	Columna alta H 1650 / W 350 / D 335 mm con tirador, paneles laterales con esquinas redondeadas	480.00	480.00	1.035.00
	4.0267.2.110.xxx.1	bisagras en lado izquierdo			
		bisagras en lado derecho	480.00	480.00	1.035.00
	<i>new</i>				
	4.0268.1.110.xxx.1	Columna alta apertura push, paneles laterales para muebles Base Pro S	505.00	505.00	1.060.00
	4.0268.2.110.xxx.1	bisagras en lado izquierdo			
		bisagras en lado derecho	505.00	505.00	1.060.00
	<i>new</i>				
	4.0269.1.110.xxx.1	Columna alta H 1650 / W 350 / D 335 mm con tirador, paneles laterales con esquinas redondeadas	635.00	635.00	1.235.00
	4.0269.2.110.xxx.1	con dos puertas y hornacina bisagras en lado izquierdo			
		bisagras en lado derecho	635.00	635.00	1.235.00
	<i>new</i>				
	4.0270.1.110.xxx.1	Columna alta apertura push, paneles laterales para muebles Base Pro S	635.00	635.00	1.235.00
	4.0270.2.110.xxx.1	con dos puertas y hornacina bisagras en lado izquierdo			
		bisagras en lado derecho	635.00	635.00	1.235.00
	<i>new</i>				
	4.0271.1.110.xxx.1	Columna alta H 1650 / W 350 / D 335 mm con tirador, paneles laterales con esquinas redondeadas	765.00	765.00	1.315.00
	4.0271.2.110.xxx.1	con dos puertas y un cajón bisagras en lado izquierdo			
		bisagras en lado derecho	765.00	765.00	1.315.00
	<i>new</i>				
	4.0272.1.110.xxx.1	Columna alta apertura push, paneles laterales para muebles Base Pro S	765.00	765.00	1.315.00
	4.0272.2.110.xxx.1	con dos puertas y un cajón bisagras en lado izquierdo			
		bisagras en lado derecho	765.00	765.00	1.315.00
	<i>new</i>				
	4.0273.0.110.xxx.1	Columna alta fabricado a medida H max 1650 / W 250-450 / D 335 mm	consultar	consultar	consultar
	<i>new</i>	<i>especificar modelo y medidas</i>			
	4.9302.0.110.000.1	Cesto de ropa H 450 / W 270 / D 270 para columna alta, cromado	105.00	105.00	105.00
	<i>new</i>				



blanco	463		
wenge	423	blanco brillo	475
		multicolor	999

Referencia	Descripción	€	€	€
------------	-------------	---	---	---

MUEBLES BAJO LAVABO











	4.8301.1.095.xxx.1 4.8301.2.095.xxx.1 8.9424.0.000.000.1	Mueble bajo lavabo 38 A 580 / L 380 / F 310 mm para lavabo 8.1195.1 bisagras a la izquierda bisagras a la derecha Accesorio necesario (pedir aparte): Sifón de desagüe ahorra espacio	260.00 260.00 26.00	270.00 270.00 26.00	340.00 340.00 26.00
	4.8302.3.095.xxx.1 4.8302.4.095.xxx.1 8.9424.0.000.000.1	Mueble bajo lavabo 50 A 390 / L 470 / F 450 mm para lavabo 8.1895.1 un cajón un cajón con cajón interior Accesorio necesario (pedir aparte): Sifón de desagüe ahorra espacio	425.00 520.00 26.00	450.00 520.00 26.00	525.00 655.00 26.00
	4.8303.3.095.xxx.1 4.8303.4.095.xxx.1 8.9424.0.000.000.1	Mueble bajo lavabo 55 A 390 / L 520 / F 450 mm para lavabo 8.1895.2 A 390 / L 520 / F 450 mm un cajón un cajón con cajón interior Accesorio necesario (pedir aparte): Sifón de desagüe ahorra espacio	435.00 535.00 26.00	460.00 560.00 26.00	535.00 670.00 26.00
	4.8303.5.095.xxx.1 8.9424.0.000.000.1	Mueble bajo lavabo 60 A 373 / L 570 / F 380 mm para lavabo 8.1095.1, 8.1095.2 y 8.1095.3 Accesorio necesario (pedir aparte): Sifón de desagüe ahorra espacio	515.00 26.00	545.00 26.00	670.00 26.00
	4.8304.1.095.xxx.1 4.8304.2.095.xxx.1 8.9424.0.000.000.1	Mueble bajo lavabo 60 A 390 / L 570 / F 450 mm para lavabo 8.1895.3 un cajón un cajón con cajón interior Accesorio necesario (pedir aparte): Sifón de desagüe ahorra espacio	440.00 545.00 26.00	465.00 570.00 26.00	545.00 680.00 26.00
	4.8306.1.095.xxx.1 4.8306.2.095.xxx.1 8.9424.0.000.000.1	Mueble bajo lavabo 85 A 390 / L 770 / F 450 mm para lavabo 8.1395.6 un cajón un cajón con cajón interior Accesorio necesario (pedir aparte): Sifón de desagüe ahorra espacio	475.00 580.00 26.00	505.00 615.00 26.00	595.00 735.00 26.00
	4.8307.1.095.xxx.1 4.8307.2.095.xxx.1 8.9424.0.000.000.1	Mueble bajo lavabo 105 A 390 / L 970 / F 450 mm para lavabo 8.1395.8 un cajón un cajón con cajón interior Accesorio necesario (pedir aparte): Sifón de desagüe ahorra espacio	510.00 620.00 26.00	505.00 655.00 26.00	635.00 785.00 26.00
	4.8308.1.095.xxx.1 4.8308.2.095.xxx.1 8.9424.0.000.000.1	Mueble bajo lavabo 130 A 390 / L 1200 / F 450 mm para lavabo 8.1496.7 un cajón un cajón con cajón interior Accesorio necesario (pedir aparte): Sifón de desagüe ahorra espacio	730.00 975.00 26.00	765.00 1.035.00 26.00	920.00 1.200.00 26.00
	4.8309.1.095.004.1	juego de pies (2uds) para muebles bajo lavabo	70.00	70.00	70.00

		aluminio anodizado 104	aluminio claro 105	aluminio oscuro 106
	4.9095.0.xxx.000.1	90.00	105.00	105.00
	4.9095.1.xxx.000.1	100.00	115.00	115.00
	4.9095.2.xxx.000.1	110.00	125.00	125.00

	Referencia	Descripción	€
ESPEJOS			
	4.6160.1.003.469.1	Espejo flor , color rojo A 383 / L 435 / F 19 mm	200.00
	4.6161.1.003.472.1	Elemento oruguita - cabeza , color verde A 296 / L 262 / F 19mm	165.00
	4.6161.2.003.472.1	Elemento oruguita - cuerpo , color verde con espejo A 375 / L 300 / F 19mm	195.00









case for living square

blanco	463	
blanco	475	
brillo		
roble	519	
enclado		
roble		
antracita	548	
		multicolor 999

	Referencia	Descripción	€	€
		Mueble bajo lavabo 50 A 455 / L 490 / F 375 mm para lavabo 8.1543.4		
	4.0114.1.075.xxx.1	un cajón	510.00	640.00
	4.0114.2.075.xxx.1	dos cajones	625.00	735.00
	8.9424.0.000.000.1	Accesorio necesario (pedir aparte): Sifón de desagüe ahorra espacio	26.00	26.00
		Mueble bajo lavabo 65 A 455 / L 645 / F 475 mm para lavabo 8.1643.1		
	4.0121.1.075.xxx.1	un cajón	530.00	680.00
	4.0121.2.075.xxx.1	dos cajones	640.00	800.00
	8.9424.0.000.000.1	Accesorio necesario (pedir aparte): Sifón de desagüe ahorra espacio	26.00	26.00
		Mueble bajo lavabo 75 A 455 / L 745 / F 475 mm para lavabo con repisa a la derecha 8.1743.8		
	4.0142.1.075.xxx.1	un cajón	575.00	745.00
	4.0142.2.075.xxx.1	dos cajones	710.00	885.00
	8.9424.0.000.000.1	Accesorio necesario (pedir aparte): Sifón de desagüe ahorra espacio	26.00	26.00
		Mueble bajo lavabo 75 A 455 / L 745 / F 475 mm para lavabo con repisa a la izquierda 8.1743.9		
	4.0144.1.075.xxx.1	un cajón	575.00	745.00
	4.0144.2.075.xxx.1	dos cajones	710.00	885.00
	8.9424.0.000.000.1	Accesorio necesario (pedir aparte): Sifón de desagüe ahorra espacio	26.00	26.00
		Mueble bajo lavabo 90 A 455 / L 895 / F 475 mm para lavabo 8.1643.3		
	4.0126.1.075.xxx.1	un cajón	655.00	830.00
	4.0126.2.075.xxx.1	dos cajones	810.00	985.00
	8.9424.0.000.000.1	Accesorio necesario (pedir aparte): Sifón de desagüe ahorra espacio	26.00	26.00
		Mueble bajo lavabo 130 A 455 / L 1293 / F 475 mm con dos estantes de cristal , para lavabo 8.1643.5		
	4.0131.1.075.xxx.1	un cajón y dos puertas a la izquierda y a la derecha	900.00	975.00
	4.0131.2.075.xxx.1	dos cajones y dos puertas a la izquierda y a la derecha	990.00	1.110.00
	8.9424.0.000.000.1	Accesorio necesario (pedir aparte): Sifón de desagüe ahorra espacio	26.00	26.00
		Mueble bajo lavabo 180 A 455 / L 1791 / F 475 mm con dos estantes de cristal , para lavabo 8.1643.8		
	4.0136.1.075.xxx.1	un cajón y dos puertas a la izquierda y a la derecha	980.00	1.070.00
	4.0136.2.075.xxx.1	dos cajones y dos puertas a la izquierda y a la derecha	1.090.00	1.235.00
	8.9424.0.000.000.1	Accesorio necesario (pedir aparte): Sifón de desagüe ahorra espacio	26.00	26.00
	4.8309.7.095.004.1	juego de pies (2uds)	65.00	65.00
			aluminio anodizado 104	alum. claro 105 alum. oscuro 106
	4.9095.0.xxx.000.1	Toallero, 270 mm	90.00	105.00
	4.9095.1.xxx.000.1	Toallero, 320 mm	100.00	115.00
	4.9095.2.xxx.000.1	Toallero, 400 mm	110.00	125.00









case for living city

blanco	463	
blanco brillo	475	
roble	519	
encalado		
roble antracita	548	
multicolor	999	







	Referencia	Descripción	€	€
		Mueble bajo lavabo 45 A 455 / L 440 / F 375 mm		
		sifón de ahorro de espacio no incluido para lavabo 8.1543.2		
	4.0111.1.075.xxx.1 4.0111.2.075.xxx.1	un cajón dos cajones	540.00 635.00	590.00 750.00
	8.9424.0.000.000.1	Accesorio necesario (pedir aparte): Sifón de desagüe ahorra espacio	26.00	26.00
		Mueble bajo lavabo 50 A 455 / L 490 / F 455 mm		
		sifón de ahorro de espacio no incluido para lavabo 8.1743.1		
	4.0113.1.075.xxx.1 4.0113.2.075.xxx.1	un cajón dos cajones	490.00 655.00	625.00 780.00
	8.9424.0.000.000.1	Accesorio necesario (pedir aparte): Sifón de desagüe ahorra espacio	26.00	26.00
		Mueble bajo lavabo 60 A 455 / L 595 / F 455 mm		
		sifón de ahorro de espacio no incluido para lavabo 8.1743.3		
	4.0118.1.075.xxx.1 4.0118.2.075.xxx.1	un cajón dos cajones	510.00 670.00	650.00 810.00
	8.9424.0.000.000.1	Accesorio necesario (pedir aparte): Sifón de desagüe ahorra espacio	26.00	26.00
		Mueble bajo lavabo 80 A 455 / L 790 / F 455 mm		
		sifón de ahorro de espacio no incluido para lavabo 8.1743.6		
	4.0124.1.075.xxx.1 4.0124.2.075.xxx.1	un cajón dos cajones	555.00 710.00	715.00 870.00
	8.9424.0.000.000.1	Accesorio necesario (pedir aparte): Sifón de desagüe ahorra espacio	26.00	26.00
		Mueble bajo lavabo 100 A 455 / L 990 / F 455 mm		
		sifón de ahorro de espacio no incluido para lavabo 8.1843.1, 8.1843.2 y 8.1843.7		
	4.0128.1.075.xxx.1 4.0128.2.075.xxx.1	un cajón dos cajones	635.00 790.00	815.00 965.00
	8.9424.0.000.000.1	Accesorio necesario (pedir aparte): Sifón de desagüe ahorra espacio	26.00	26.00
	4.8309.9.095.004.1	juego de pies (2uds)	65.00	65.00
  	4.9095.0.xxx.000.1	Toallero, 270 mm		
	4.9095.1.xxx.000.1	Toallero, 320 mm	90.00	105.00
	4.9095.2.xxx.000.1	Toallero, 400 mm	100.00	115.00
			110.00	125.00

	aluminio anodizado 104	alum. claro 105 alum. oscuro 106
	90.00	105.00
	100.00	115.00
	110.00	125.00

blanco	463	
blanco brillo	475	
roble	519	
encalado		
roble antracita	548	multicolor 999

	Referencia	Descripción	€	€
		Mueble bajo lavabo 45 A 425 / L 450 / F 340 mm con 1 estante de cristal, sifón de ahorro de espacio no incluido para lavabo 8.1570.1		
	4.0110.1.075.xxx.1	1 puerta, bisagras a la izquierda	445.00	475.00
	4.0110.2.075.xxx.1	1 puerta, bisagras a la derecha	445.00	475.00
	8.9424.0.000.000.1	Accesorio necesario (pedir aparte): Sifón de desagüe ahorra espacio	26.00	26.00
  		Mueble bajo lavabo 55 A 425 / L 550 / F 430 mm para lavabo 8.1070.1, sifón de ahorro de espacio no incluido		
	4.0115.1.075.xxx.1	1 cajón	495.00	570.00
	4.0115.2.075.xxx.1	2 cajones	635.00	710.00
		Mueble bajo lavabo 60 A 425 / L 600 / F 430 mm para lavabo 8.1070.2/3, sifón de ahorro de espacio no incluido		
	4.0120.1.075.xxx.1	1 cajón	505.00	585.00
	4.0120.2.075.xxx.1	2 cajones	640.00	725.00
		Mueble bajo lavabo 65 A 425 / L 645 / F 430 mm para lavabo 8.1070.3/4, sifón de ahorro de espacio no incluido		
	4.0122.1.075.xxx.1	un cajón	585.00	700.00
	4.0122.2.075.xxx.1	dos cajones	745.00	855.00
	8.9424.0.000.000.1	Accesorio necesario (pedir aparte): Sifón de desagüe ahorra espacio	26.00	26.00
		Mueble bajo lavabo 90 A 425 / L 895 / F 375 mm para lavabo 8.1170.2, 8.1270.2, sifón de ahorro de espacio no incluido		
	4.0125.1.075.xxx.1	1 cajón	560.00	635.00
	4.0125.2.075.xxx.1	2 cajones	690.00	740.00
	8.9424.0.000.000.1	Accesorio necesario (pedir aparte): Sifón de desagüe ahorra espacio	26.00	26.00
		Mueble bajo lavabo 120 A 460 / L 1190 / F 380 mm 2 estantes de cristal con 2 puertas, sifón de ahorro de espacio no incluido para lavabo 8.1170.4, 8.1270.4		
	4.0130.1.075.xxx.1	1 cajón	780.00	875.00
	4.0130.2.075.xxx.1	2 cajones	915.00	995.00
	8.9424.0.000.000.1	Accesorio necesario (pedir aparte): Sifón de desagüe ahorra espacio	26.00	26.00
 		Mueble bajo lavabo 150 A 460 / L 1490 / F 380 mm 2 estantes de cristal con 2 puertas, sifón de ahorro de espacio no incluido		
		<u>para lavabo 8.1170.6 y 8.1270.6:</u>		
	4.0135.1.075.xxx.1	1 cajón	850.00	945.00
	4.0135.2.075.xxx.1	2 cajones	965.00	1.070.00
		<u>para lavabo doble 8.1370.6 y 8.1470.6:</u>		
	4.0135.3.075.xxx.1	1 cajón	875.00	1.010.00
	4.0135.4.075.xxx.1	2 cajones	990.00	1.130.00
	8.9424.0.000.000.1	Accesorio necesario (pedir aparte): Sifón de desagüe ahorra espacio	26.00	26.00
		Mueble bajo lavabo 180 A 460 / L 1790 / F 380 mm 2 estantes de cristal con 2 puertas, sifón de ahorro de espacio no incluido para lavabo 8.1170.8, 8.1270.8 y lavabo doble 8.1370.8, 8.1470.8		
	4.0140.1.075.xxx.1	1 cajón	925.00	1.045.00
	4.0140.2.075.xxx.1	2 cajones	1.055.00	1.165.00
	8.9424.0.000.000.1	Accesorio necesario (pedir aparte): Sifón de desagüe ahorra espacio	26.00	26.00

blanco	463	
blanco brillo	475	
roble	519	
encalado		
roble antracita	548	multicolor 999

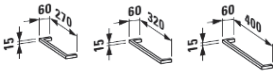
	Referencia	Descripción	€	€
		Mueble bajo lavabo 90 asimétrico A 460 / L 890 / F 385 mm sifón de ahorro de espacio no incluido para lavabo 8.1670.1 con encimera a la izquierda		
	4.0150.1.075.xxx.1	1 cajón	1.000.00	1.135.00
	4.0150.2.075.xxx.1	2 cajones	1.090.00	1.225.00
	8.9424.0.000.000.1	Accesorio necesario (pedir aparte): Sifón de desagüe ahorra espacio	26.00	26.00
		Mueble bajo lavabo 90 asimétrico A 460 / L 890 / F 385 mm sifón de ahorro de espacio no incluido para lavabo 8.1670.2 con encimera a la derecha		
	4.0153.1.075.xxx.1	1 cajón	1.000.00	1.135.00
	4.0153.2.075.xxx.1	2 cajones	1.090.00	1.225.00
	8.9424.0.000.000.1	Accesorio necesario (pedir aparte): Sifón de desagüe ahorra espacio	26.00	26.00
		Mueble bajo lavabo 120 asimétrico A 460 / L 1190 / F 385 mm sifón de ahorro de espacio no incluido para lavabo 8.1670.5 con encimera a la izquierda		
	4.0160.1.075.xxx.1	1 cajón	1.065.00	1.230.00
	4.0160.2.075.xxx.1	2 cajones	1.155.00	1.315.00
	8.9424.0.000.000.1	Accesorio necesario (pedir aparte): Sifón de desagüe ahorra espacio	26.00	26.00
		Mueble bajo lavabo 120 asimétrico A 460 / L 1190 / F 385 mm sifón de ahorro de espacio no incluido para lavabo 8.1670.6 con encimera a la derecha		
	4.0162.1.075.xxx.1	1 cajón	1.065.00	1.230.00
	4.0162.2.075.xxx.1	2 cajones	1.155.00	1.315.00
	8.9424.0.000.000.1	Accesorio necesario (pedir aparte): Sifón de desagüe ahorra espacio	26.00	26.00
		Mueble bajo lavabo doble 130 A 425 / L 1300 / F 430 mm para lavabo 8.1070.8, sifón de ahorro de espacio no incluido		
	4.0133.1.075.xxx.1	1 cajón	1.060.00	1.245.00
	4.0133.2.075.xxx.1	2 cajones	1.400.00	1.550.00
	8.9424.0.000.000.1	Accesorio necesario (pedir aparte): Sifón de desagüe ahorra espacio	26.00	26.00
		Armario medio A 1000 / L 350 / F 335 mm		
	4.0201.1.075.xxx.1	2 estantes de cristal - bisagras a la izquierda	530.00	690.00
	4.0201.2.075.xxx.1	2 estantes de cristal - bisagras a la derecha	530.00	690.00
		Armario alto A 1650 / L 350 / F 335 mm		
	4.0202.1.075.xxx.1	4 estantes de cristal - bisagras a la izquierda	635.00	865.00
	4.0202.2.075.xxx.1	4 estantes de cristal - bisagras a la derecha	635.00	865.00
		Puf con ruedas		
	4.0205.1.075.xxx.1	1 cajón con 1 cajón interior	710.00	
			aluminio anodizado 104	alum. claro 105 alum. oscuro 106
		Toallero, 270 mm	90.00	105.00
		Toallero, 320 mm	100.00	115.00
		Toallero, 400 mm	110.00	125.00

blanco	463
roble	519
encalado	
roble	548
antracita	

Referencia	Descripción	€
------------	-------------	---

ENCIMERAS CASE

Referencia	Descripción	€
	Encimera CASE incluye 2 soportes A 80 / L --- / F 520 mm	
	600 mm L 595 mm	
4.0511.0.075.xxx.1	sin recorte*	365.00
4.0511.1.075.xxx.1	con recorte en el centro**	370.00
	800 mm L 790 mm	
4.0512.0.075.xxx.1	sin recorte*	370.00
4.0512.1.075.xxx.1	con recorte en el centro**	395.00
	900 mm L 895 mm	
4.0513.0.075.xxx.1	sin recorte*	385.00
4.0513.1.075.xxx.1	con recorte en el centro**	445.00
	1200 mm L 1190 mm	
4.0514.0.075.xxx.1	sin recorte*	440.00
4.0514.1.075.xxx.1	con recorte en el centro**	495.00
4.0514.2.075.xxx.1	con recorte a la izquierda**	495.00
4.0514.3.075.xxx.1	con recorte a la derecha**	495.00
4.0514.4.075.xxx.1	con recorte a la izquierda y a la derecha**	570.00
	1600 mm L 1580 mm	
4.0515.0.075.xxx.1	sin recorte*	600.00
4.0515.1.075.xxx.1	con recorte en el centro**	650.00
4.0515.2.075.xxx.1	con recorte a la izquierda**	650.00
4.0515.3.075.xxx.1	con recorte a la derecha**	650.00
4.0515.4.075.xxx.1	con recorte a la izquierda y a la derecha**	710.00
	1800 mm L 1790 mm	
4.0516.0.075.xxx.1	sin recorte*	615.00
4.0516.1.075.xxx.1	con recorte en el centro**	655.00
4.0516.2.075.xxx.1	con recorte a la izquierda**	655.00
4.0516.3.075.xxx.1	con recorte a la derecha**	655.00
4.0516.4.075.xxx.1	con recorte a la izquierda y a la derecha**	725.00
	Encimera CASE a medida A 80 / L 500-2200 / F 520 mm <i>Debe pedirse mediante formulario especial (al final de la tarifa)</i>	
4.0517.0.075.xxx.1	sin recorte, precio por centímetro de encimera	4.00
4.0517.8.075.xxx.1	recorte en encimera para lavabo, uno por lavabo	60.00
4.9012.2.075.000.1	soporte para encimeras. Precio de unidad. Pedir en función de longitud de la encimera (2 uds para longitud hasta 1200, y 3 uds en adelante)	70.00









CAJONERAS

	Cajonera 600 A 230/450 / L 595 / F 520 mm	
4.0521.2.075.xxx.1	1 cajón	420.00
4.0521.4.075.xxx.1	2 cajones	660.00
8.9424.0.000.000.1	Accesorio necesario (pedir aparte): Sifón de desagüe ahorra espacio	26.00
	Cajonera 800 A 230/450 / L 790 / F 520 mm	
4.0522.2.075.xxx.1	1 cajón	440.00
4.0522.4.075.xxx.1	2 cajones	690.00
8.9424.0.000.000.1	Accesorio necesario (pedir aparte): Sifón de desagüe ahorra espacio	26.00
	Cajonera 900 A 230/450 / L 895 / F 520 mm	
4.0523.2.075.xxx.1	1 cajón	490.00
4.0523.4.075.xxx.1	2 cajones	715.00
8.9424.0.000.000.1	Accesorio necesario (pedir aparte): Sifón de desagüe ahorra espacio	26.00
4.8309.9.095.004.1	juego de pies (2uds), altura 275	65.00
4.8309.4.095.004.1	juego de pies (2uds), altura 335	65.00
4.8309.5.095.004.1	juego de pies (2uds), altura 380	65.00
4.8309.6.095.004.1	juego de pies (2uds), altura 395	65.00
4.8309.7.095.004.1	juego de pies (2uds), altura 410	65.00





TOALLEROS

		aluminio anodizado 104	alum. claro 105 alum. oscuro 106
	4.9095.0.xxx.000.1	90.00	90.00
	4.9095.1.xxx.000.1	100.00	100.00
	4.9095.2.xxx.000.1	110.00	110.00

frame 25 ESPEJOS





	Referencia	Descripción	€
	4.4740.0.900.144.1	Espejo con borde de aluminio A 825 / L 450 mm	260.00
	4.4745.1.900.007.1	<u>opcional:</u> iluminación horizontal 450 mm	205.00
	4.4745.2.900.007.1	iluminación horizontal 450 mm con interruptor	335.00
	4.4740.1.900.144.1	Espejo con borde de aluminio A 825 / L 550 mm	255.00
	4.4746.1.900.007.1	<u>opcional:</u> iluminación horizontal 550 mm	210.00
	4.4746.2.900.007.1	iluminación horizontal 550 mm con interruptor	340.00
	4.4740.2.900.144.1	Espejo con borde de aluminio A 700 / L 600 mm	255.00
	4.4747.1.900.007.1	<u>opcional:</u> iluminación horizontal 600 mm	215.00
	4.4747.2.900.007.1	iluminación horizontal 600 mm con interruptor	360.00
	4.4757.1.900.007.1	iluminación vertical 700 mm	180.00
	4.4757.2.900.007.1	iluminación vertical 700 mm con interruptor	300.00
	4.4740.3.900.144.1	Espejo con borde de aluminio A 700 / L 650 mm	265.00
	4.4748.1.900.007.1	<u>opcional:</u> iluminación horizontal 650 mm	220.00
	4.4748.2.900.007.1	iluminación horizontal 650 mm con interruptor	350.00
	4.4757.1.900.007.1	iluminación vertical 700 mm	180.00
	4.4757.2.900.007.1	iluminación vertical 700 mm con interruptor	300.00
	4.4740.4.900.144.1	Espejo con borde de aluminio A 700 / L 800 mm	275.00
	4.4749.1.900.007.1	<u>opcional:</u> iluminación horizontal 800 mm	240.00
	4.4749.2.900.007.1	iluminación horizontal 800 mm con interruptor	390.00
	4.4757.1.900.007.1	iluminación vertical 700 mm	180.00
	4.4757.2.900.007.1	iluminación vertical 700 mm con interruptor	300.00
	4.4740.5.900.144.1	Espejo con borde de aluminio A 700 / L 900 mm	290.00
	4.4750.1.900.007.1	<u>opcional:</u> iluminación horizontal 900 mm	280.00
	4.4750.2.900.007.1	iluminación horizontal 900 mm con interruptor	395.00
	4.4757.1.900.007.1	iluminación vertical 700 mm	180.00
	4.4757.2.900.007.1	iluminación vertical 700 mm con interruptor	300.00
	4.4740.6.900.144.1	Espejo con borde de aluminio A 700 / L 1000 mm	320.00
	4.4751.1.900.007.1	<u>opcional:</u> iluminación horizontal 1000 mm	275.00
	4.4751.2.900.007.1	iluminación horizontal 1000 mm con interruptor	400.00
	4.4757.1.900.007.1	iluminación vertical 700 mm	180.00
	4.4757.2.900.007.1	iluminación vertical 700 mm con interruptor	300.00
	4.4740.7.900.144.1	Espejo con borde de aluminio A 700 / L 1200 mm	345.00
	4.4752.1.900.007.1	<u>opcional:</u> iluminación horizontal 1200 mm	290.00
	4.4752.2.900.007.1	iluminación horizontal 1200 mm con interruptor	460.00
	4.4757.1.900.007.1	iluminación vertical 700 mm	180.00
	4.4757.2.900.007.1	iluminación vertical 700 mm con interruptor	300.00

frame 25 ESPEJOS

	Referencia	Descripción	€
	4.4740.8.900.144.1	Espejo con borde de aluminio A 700 / L 1300 mm	365.00
	4.4753.1.900.007.1	<u>opcional:</u> iluminación horizontal 1300 mm	315.00
	4.4753.2.900.007.1	iluminación horizontal 1300 mm con interruptor	430.00
	4.4757.1.900.007.1	iluminación vertical 700 mm	180.00
	4.4757.2.900.007.1	iluminación vertical 700 mm con interruptor	300.00
	4.4740.9.900.144.1	Espejo con borde de aluminio A 700 / L 1500 mm	425.00
	4.4754.1.900.007.1	<u>opcional:</u> iluminación horizontal 1500 mm	320.00
	4.4754.2.900.007.1	iluminación horizontal 1500 mm con interruptor	460.00
	4.4757.1.900.007.1	iluminación vertical 700 mm	180.00
	4.4757.2.900.007.1	iluminación vertical 700 mm con interruptor	300.00
	4.4741.0.900.144.1	Espejo con borde de aluminio A 700 / L 1800 mm	470.00
	4.4755.1.900.007.1	<u>opcional:</u> iluminación horizontal 1800 mm	360.00
	4.4755.2.900.007.1	iluminación horizontal 1800 mm con interruptor	480.00
	4.4757.1.900.007.1	iluminación vertical 700 mm	180.00
	4.4757.2.900.007.1	iluminación vertical 700 mm con interruptor	300.00
	4.4742.0.900.144.1	Espejo con borde de aluminio a medida	consultar
	4.4756.1.900.007.1	<u>opcional:</u> iluminación horizontal a medida	
	4.4756.2.900.007.1	iluminación horizontal con interruptor, a medida	



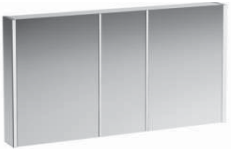
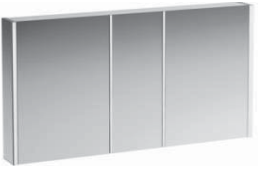

frame 25 ARMARIOS CAMERINO

Lateral de espejo	144	lateral blanco brillo	145
-------------------	-----	-----------------------	-----

	Referencia	Descripción	€	€
		Armario camerino de aluminio A 730 / L 450 / F 150 mm con iluminación LED vertical		
		<u>bisagras a la izquierda</u>		
	4.0830.1.900.xxx.1	con enchufe y encendido por sensor, luz regulable	890.00	930.00
	4.0832.1.900.xxx.1	sin enchufe y encendido por sensor, luz regulable	910.00	950.00
	4.0835.1.900.xxx.1	con luz cortesía, enchufe, encendido por sensor, luz regulable	1.050.00	1.090.00
	4.0837.1.900.xxx.1	con luz cortesía, encendido por sensor, luz regulable	960.00	980.00
		<u>bisagras a la derecha</u>		
	4.0830.2.900.xxx.1	con enchufe y encendido por sensor, luz regulable	890.00	930.00
	4.0832.2.900.xxx.1	sin enchufe y encendido por sensor, luz regulable	910.00	950.00
	4.0835.2.900.xxx.1	con luz cortesía, enchufe, encendido por sensor, luz regulable	1.050.00	1.090.00
4.0837.2.900.xxx.1	con luz cortesía, encendido por sensor, luz regulable	960.00	980.00	
4.0838.0.900.000.1	Marco, para instalación empotrada	110.00	110.00	
		Armario camerino de aluminio A 730 / L 600 / F 150 mm con iluminación LED vertical		
		<u>bisagras a la izquierda</u>		
	4.0840.1.900.xxx.1	con enchufe y encendido por sensor, luz regulable	890.00	950.00
	4.0842.1.900.xxx.1	sin enchufe y encendido por sensor, luz regulable	880.00	895.00
	4.0845.1.900.xxx.1	con luz cortesía, enchufe, encendido por sensor, luz regulable	1.000.00	1.060.00
	4.0847.1.900.xxx.1	con luz cortesía, encendido por sensor, luz regulable	995.00	1.150.00
		<u>bisagras a la derecha</u>		
	4.0840.2.900.xxx.1	con enchufe y encendido por sensor, luz regulable	890.00	950.00
	4.0842.2.900.xxx.1	sin enchufe y encendido por sensor, luz regulable	880.00	895.00
	4.0845.2.900.xxx.1	con luz cortesía, enchufe, encendido por sensor, luz regulable	1.000.00	1.060.00
4.0847.2.900.xxx.1	con luz cortesía, encendido por sensor, luz regulable	995.00	995.00	
4.0848.0.900.000.1	Marco, para instalación empotrada	100.00	100.00	
		Armario camerino de aluminio A 730 / L 800 / F 150 mm con iluminación LED vertical		
	4.0850.3.900.xxx.1	con enchufe y encendido por sensor, luz regulable	1.105.00	1.100.00
	4.0852.3.900.xxx.1	sin enchufe y encendido por sensor, luz regulable	1.115.00	1.080.00
	4.0855.3.900.xxx.1	con luz cortesía, enchufe, encendido por sensor, luz regulable	1.235.00	1.270.00
	4.0857.3.900.xxx.1	con luz cortesía, encendido por sensor, luz regulable	1.200.00	1.265.00
4.0858.0.900.000.1	Marco, para instalación empotrada	140.00	140.00	
		Armario camerino de aluminio A 730 / L 1000 / F 150 mm con iluminación LED vertical		
	4.0860.3.900.xxx.1	con enchufe y encendido por sensor, luz regulable	1.170.00	1.225.00
	4.0862.3.900.xxx.1	sin enchufe y encendido por sensor, luz regulable	1.145.00	1.190.00
	4.0865.3.900.xxx.1	con luz cortesía, enchufe, encendido por sensor, luz regulable	1.345.00	1.365.00
	4.0867.3.900.xxx.1	con luz cortesía, encendido por sensor, luz regulable	1.405.00	1.405.00
4.0868.0.900.000.1	Marco, para instalación empotrada	120.00	120.00	
		Armario camerino de aluminio A 730 / L 1200 / F 150 mm con iluminación LED vertical		
	4.0880.4.900.xxx.1	con enchufe y encendido por sensor, luz regulable	1.620.00	1.640.00
	4.0882.4.900.xxx.1	sin enchufe y encendido por sensor, luz regulable	1.630.00	1.620.00
	4.0885.4.900.xxx.1	con luz cortesía, enchufe, encendido por sensor, luz regulable	1.765.00	1.780.00
	4.0887.4.900.xxx.1	con luz cortesía, encendido por sensor, luz regulable	1.800.00	1.765.00
4.0888.0.900.000.1	Marco, para instalación empotrada	160.00	160.00	
		Armario camerino de aluminio A 730 / L 1300 / F 150 mm con iluminación LED vertical		
	4.0870.4.900.xxx.1	con enchufe y encendido por sensor, luz regulable	1.645.00	1.730.00
	4.0872.4.900.xxx.1	sin enchufe y encendido por sensor, luz regulable	1.590.00	1.710.00
	4.0875.4.900.xxx.1	con luz cortesía, enchufe, encendido por sensor, luz regulable	1.820.00	1.845.00
	4.0877.4.900.xxx.1	con luz cortesía, encendido por sensor, luz regulable	1.825.00	1.835.00
4.0878.0.900.000.1	Marco, para instalación empotrada	150.00	150.00	

BASE MIRROR CABINETS *new*

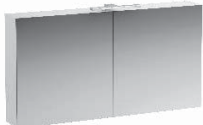
blanco brillo	261	multi color 999 ver en pag. -V-
olmo claro	262	
blanco mate	260	
olmo oscuro	263	

	Referencia	Descripción	€	€	€
	<i>new</i> 4.0275.1.110.xxx.1 4.0275.2.110.xxx.1	Armario camerino 60 H 700 / W 600 / D 180 mm con iluminación con enchufe EU IP44 bisagras en lado izquierdo bisagras en lado derecho	510.00 510.00	530.00 530.00 v	615.00 615.00
	4.0280.2.110.xxx.1 <i>new</i>	Armario camerino 80 H 700 / W 800 / D 180 mm con iluminación con enchufe EU IP44	700.00	710.00	825.00
	4.0285.2.110.xxx.1 <i>new</i>	Armario camerino 100 H 700 / W 1000 / D 180 mm con iluminación con enchufe EU IP44	760.00	795.00	870.00
	4.0290.2.110.xxx.1 <i>new</i>	Armario camerino 120 H 700 / W 1200 / D 180 mm con iluminación con enchufe EU IP44	790.00	820.00	905.00
	4.0295.0.110.xxx.1 <i>new</i>	Estanteria-espejo con baldas en el lateral H 700 / W 250 / D 180 mm	275.00	275.00	450.00

NOTAS

.....

.....

.....

.....

.....

.....

.....

.....

.....

.....

.....

.....

.....

.....

.....

.....

.....

.....

.....

.....

.....

BAÑERAS Y PLATOS DE DUCHA



PLATOS DE DUCHA

CUADRADOS

Gel Coat	Marbond	119
Solid Surface	Kartell by Laufen	119
Acero	Indura y Platina	120
Acrílico	Laufen Solutions	121
Cerámico	Merano	122

RECTANGULAR

Gel Coat	Marbond	119
Solid Surface	Kartell by Laufen	119
Acero	Indura y Platina	120
Acrílico	Laufen Solutions	121
Cerámico	Merano	122

ANGULARES

Acrílico	Laufen Solutions	121
Acero	Platina	120
Angulares	Merano	122

PENTAGONAL

Acrílico	Laufen Solutions	121
-----------------	------------------	-----

BANERAS

EXENTA

Solid Surface	Val, Ino y SONAR	123
	ILBAGNO ALESSI One	124
	Palomba	125-126
	Kartell by Laufen	127
Acrílico	ILBAGNO ALESSI One	124
	Palomba	125-126
	Laufen Solutions	133-139

RECTANGULAR

Solid Surface	Kartell by Laufen	127
Acrílico	Palomba	125-126
	Laufen Pro	128-132
	Laufen Solutions	133-139
Acero	Laufen Pro	140
	Thallium	141
	Palladium	141

ANGULARES

Acrílico	Laufen Solutions	133-139
-----------------	------------------	---------

OVALADA

Solid Surface	ILBAGNO ALESSI One	124
Acrílico	ILBAGNO ALESSI One	124
	Palomba	125-126
	Laufen Solutions	133-139
Acero	Thallium	141





ASIMÉTRICA

Acrílico	Palomba	125-126
	Laufen Solutions	133-139

HEXAGONALES

Acrílico	Laufen Solutions	133-139
-----------------	------------------	---------

PLATOS DE DUCHA MARBOND









				Superficie LISA	
				GEL COAT	
				000 blanco	035 marfil
Referencia	Colección	Descripción	€		
	MARBOND	Plato de ducha cuadrado Superficie LISA antideslizante clase C Desagüe descentrado, recortable (consultar) Tapa cubre-válvula del mismo material incluida <i>válvula sifónica DN50 y estructura con pies no incluidas</i>	90 x 90 cm 100 x 100 cm	475.00 500.00	500.00 515.00
	MARBOND	Plato de ducha rectangular Superficie LISA antideslizante clase C Desagüe descentrado, recortable (consultar) Tapa cubre-válvula del mismo material incluida <i>válvula sifónica DN50 y estructura con pies no incluidas</i>	100 x 90 cm 120 x 80 cm 120 x 90 cm 120 x 100 cm	465.00 490.00 570.00 590.00	495.00 540.00 590.00 620.00
	MARBOND	Plato de ducha rectangular gran formato Superficie LISA antideslizante clase C Desagüe centrado, recortable (consultar) Tapa cubre-válvula del mismo material incluida <i>válvula sifónica DN50 y estructura con pies no incluidas</i>	140 x 90 cm 160 x 90 cm 215 x 100 cm	620.00 695.00 890.00	690.00 770.00 no dispo
<i>new</i>	2.1644.0.xxx.000.1	SOLUTIONS	Plato de ducha Marbond a medida	consultar	
	2.9512.7.000.000.1	SOLUTIONS	Sifón para plato de duchas , DN50, válvula de diam. 90mm	30.00	
	2.9144.0.000.000.1	SOLUTIONS	Waste cover for siphon 2.9512.7	195.00	
	2.9844.1.000.000.1	SOLUTIONS	Marco pequeño de instalación , para platos de hasta 120 cm	118.00	
	2.9844.2.000.000.1	SOLUTIONS	Marco grande de instalación , para platos superiores a 120 cm	210.00	
	2.9564.2.000.000.1	SOLUTIONS	Conjunto de sellado incluye 3D sellado esquina interior, cinta de sellado, cinta antiruidos	136.00	
	2.9564.7.000.000.1	SOLUTIONS	Cinta de sellado 2m.	76.00	
	2.9555.1.000.000.1	SOLUTIONS	Cinta antiruidos 3.3m	35.00	
	2.9564.3.000.000.1	SOLUTIONS	3D sellado esquina inferior	76.00	
	2.9564.4.000.000.1	SOLUTIONS	3D esquina exterior multifuncional para instalación sin cinta	156.00	
	2.9564.5.000.000.1	SOLUTIONS	Adhesivo de dispersión para cinta de sellado o esquina 3D	46.00	





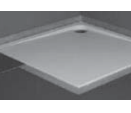

Kartell  **LAUFEN**

SOLID SURFACE

				blanco	
Referencia	Colección	Descripción			
	2.1133.1.000.000.1	KARTELL Plato de ducha cuadrado de Solid Surface, válvula desagüe oculta, no necesita pies, instalación sobre suelo.	90 x 90 x 5,5 cm	970.00	
	2.1233.1.000.000.1	KARTELL Plato de ducha rectangular de Solid Surface, válvula desagüe oculta, no necesita pies, instalación sobre suelo.	100 x 80 x 5,5 cm	1.160.00	
	2.1233.2.000.000.1	KARTELL Plato de ducha rectangular de Solid Surface, válvula desagüe oculta, no necesita pies, instalación sobre suelo.	110 x 80 x 5,5 cm	1.190.00	
	2.1233.3.000.000.1	KARTELL Plato de ducha rectangular de Solid Surface, válvula desagüe oculta, no necesita pies, instalación sobre suelo.	120 x 80 x 5,5 cm	1.210.00	
	2.1233.4.000.000.1	KARTELL Plato de ducha rectangular de Solid Surface, válvula desagüe oculta, no necesita pies, instalación sobre suelo.	130 x 80 x 5,5 cm	1.240.00	
	2.1233.5.000.000.1	KARTELL Plato de ducha rectangular de Solid Surface, válvula desagüe oculta, no necesita pies, instalación sobre suelo.	140 x 80 x 5,5 cm	1.270.00	

Debido al estrecho borde del plato de ducha, recomendamos instalar mamparas de hoja batiente o sobre perfiles de menos de 25 mm.

INDURA/PLATINA		ACERO		blanco 000	antidesliz 600	
Referencia	Colección	Descripción	€			
	2.1500.1.000.040.1 2.1500.2.000.040.1 2.1500.3.000.040.1 2.1500.4.000.040.1 2.1500.5.000.040.1 2.1500.6.000.040.1	PLATINA	Plato de ducha de acero			
			con antirruído	80 x 80 x 2.5 cm	240.00	330.00
			con antirruído	90 x 90 x 2.5 cm	240.00	330.00
			con antirruído	90 x 75 x 2.5 cm	250.00	340.00
			con antirruído	100 x 100 x 2.5 cm	295.00	385.00
			con antirruído	120 x 80 x 2.5 cm	430.00	525.00
	2.1500.8.000.040.1 2.1500.9.000.040.1	PLATINA	Plato de ducha de acero angular			
			con antirruído	90 x 90 x 2.5 cm	230.00	320.00
	2.1501.1.000.040.1 2.1501.2.000.040.1 2.1501.3.000.040.1 2.1501.4.000.040.1 2.1501.5.000.040.1 2.1501.6.000.040.1	PLATINA	Plato de ducha de acero			
			con antirruído	80 x 80 x 6.5 cm	190.00	280.00
			con antirruído	90 x 90 x 6.5 cm	190.00	280.00
			con antirruído	90 x 75 x 6.5 cm	215.00	305.00
			con antirruído	100 x 100 x 6.5 cm	250.00	340.00
			con antirruído	120 x 80 x 6.5 cm	430.00	525.00
	2.1501.8.000.040.1 2.1501.9.000.040.1	PLATINA	Plato de ducha de acero angular			
			con antirruído	90 x 90 x 6.5 cm	320.00	320.00
	2.1502.1.000.040.1 2.1502.2.000.040.1 2.1502.3.000.040.1	PLATINA	Plato de ducha de acero			
			con antirruído	80 x 80 x 15 cm	120.00	175.00
			con antirruído	90 x 90 x 15 cm	120.00	180.00
	2.1507.1.000.040.1 2.1507.2.000.040.1	INDURA	Plato de ducha de acero extraplano.			
			con antirruído	90 x 90 cm	390.00	485.00
			con antirruído	100 x 100 cm	416.00	565.00
	2.1507.3.000.040.1 2.1507.4.000.040.1 2.1507.5.000.040.1 2.1507.6.000.040.1	INDURA	Plato de ducha de acero extraplano.			
			con antirruído	80 x 100 cm	350.00	565.00
			con antirruído	80 x 120 cm	600.00	690.00
			con antirruído	70 x 140 cm	610.00	700.00
	2.9607.1.000.000.1 2.9607.2.000.000.1 2.9607.3.000.000.1 2.9607.4.000.000.1 2.9607.5.000.000.1 2.9607.6.000.000.1	INDURA	Kit para instalación al nivel del suelo			
			para 2.1507.1	90 x 90 cm	176.00	
			para 2.1507.2	100 x 100 cm	196.00	
			para 2.1507.3	80 x 100 cm	256.00	
			para 2.1507.4	80 x 120 cm	280.00	
			para 2.1507.5	70 x 140 cm	296.00	
	2.9807.1.000.000.1 2.9807.2.000.000.1 2.9807.3.000.000.1 2.9807.4.000.000.1 2.9807.5.000.000.1 2.9807.6.000.000.1	INDURA	Estructura para plato de ducha			
			para 2.1507.1	90 x 90 cm	175.00	
			para 2.1507.2	100 x 100 cm	175.00	
			para 2.1507.3	80 x 100 cm	175.00	
			para 2.1507.4	80 x 120 cm	195.00	
			para 2.1507.5	70 x 140 cm	200.00	
2.9511.9.004.000.1	INDURA	Válvula de salida con tapa cromada.	71.00			



	Referencia	Colección	Descripción	€
	2.1150.1.000.000.1	SOLUTIONS	plato de ducha 80 x 80 x 4.5 cm	376.00
	2.1150.2.000.000.1	SOLUTIONS	plato de ducha 90 x 90 x 4.5 cm	396.00
	2.1150.3.000.000.1	SOLUTIONS	plato de ducha 100 x 100 x 4.5 cm	476.00
	2.1150.5.000.000.1	SOLUTIONS	plato de ducha 90 x 75 x 4.5 cm	396.00
	2.1150.8.000.000.1	SOLUTIONS	plato de ducha 100 x 80 x 4.5 cm	416.00
	2.1150.9.000.000.1	SOLUTIONS	plato de ducha 100 x 90 x 4.5 cm	410.00
	2.1250.2.000.000.1	SOLUTIONS	plato de ducha 120 x 80 x 4.5 cm	446.00
	2.1250.3.000.000.1	SOLUTIONS	plato de ducha 120 x 90 x 4.5 cm	490.00
	2.1250.7.000.000.1	SOLUTIONS	plato de ducha 140 x 80 x 4.5 cm	535.00
	2.1250.8.000.000.1	SOLUTIONS	plato de ducha 140 x 90 x 4.5 cm	560.00
	2.1450.8.000.000.1	SOLUTIONS	plato de ducha 160 x 90 x 4.5 cm	595.00
	2.1550.7.000.000.1	SOLUTIONS	plato de ducha 170 x 80 x 4.5 cm	650.00
	2.1650.8.000.000.1	SOLUTIONS	plato de ducha 180 x 90 x 4.5 cm	790.00
	2.1450.2.000.000.1	SOLUTIONS	Plato de ducha pentagonal 90 x 90 x 4.5 cm	416.00
	2.1350.2.000.000.1	SOLUTIONS	Plato de ducha angular 90 x 90 x 4.5 cm	396.00
	2.1350.3.000.000.1	SOLUTIONS	Plato de ducha angular 100 x 100 x 4.5 cm	420.00
	2.9512.0.004.000.1		Válvula sifónica para platos de ducha, diam. 90 mm, sin tapa	40.00
	2.9512.0.000.000.1		Válvula sifónica para platos de ducha, diam. 90 mm, con tapa	40.00
	2.9512.4.004.000.1		Tapa de acero inoxidable para válvula 2.9512.0	27.00
	2.9555.5.000.000.1		Pies regulables (87-115 mm) para platos de ducha 2.1150.1/2, 2.1450.	40.00
	2.9555.2.000.000.1		Pies regulables (125-185 mm) para platos de ducha 2.1150.1/2, 2.1450.	36.00
	2.9555.6.000.000.1		Pies regulables (87-115 mm) for plato de ducha 2.1150.3	46.00
	2.9555.3.000.000.1		Pies regulables (100-135 mm) for plato de ducha 2.1150.3	40.00
	2.9555.7.000.000.1		Pies regulables (87-115 mm), plato de ducha 2.1150.5/8/9, 2.1250.2/3/	46.00
	2.9555.4.000.000.1		Pies regulables (87-115 mm), for plato de ducha 2.1350.2/3	102.00
	2.9555.8.000.000.1		Pies regulables (87-115 mm), plato de ducha 2.1450.8, 2.1550.7, 2.1650.	66.00
	2.9557.0.000.000.1		Soporte de poliestireno para plato de ducha 2.1150.1	115.00
	2.9557.2.000.000.1		Soporte de poliestireno para plato de ducha 2.1150.3	125.00
	2.9558.0.000.000.1		Soporte de poliestireno para plato de ducha 2.1250.2	150.00
	2.9558.5.000.000.1		Soporte de poliestireno para plato de ducha 2.1250.8	295.00
	2.9559.1.000.000.1		Soporte de poliestireno para plato de ducha 2.1350.3	185.00
	2.9550.0.000.000.1		Espuma de fijación para soporte de poliestireno	66.00
	2.9844.1.000.000.1	SOLUTIONS	Small installation frame, for shower trays up to 120 cm	118.00
	2.9844.2.000.000.1	SOLUTIONS	Big installation frame, for shower trays larger than 120 cm	210.00
	2.9564.2.000.000.1	SOLUTIONS	Sealing set incl. 3D inside sealing corner, sealing tape, noise control tape	136.00
	2.9564.7.000.000.1	SOLUTIONS	Sealing tape 2m	76.00
	2.9555.1.000.000.1	SOLUTIONS	Noise control tape 3.30m	35.00
	2.9564.3.000.000.1	SOLUTIONS	3D inside sealing corner	76.00
	2.9564.4.000.000.1	SOLUTIONS	3D multifunctional outside corner for walk-in installation	156.00
2.9564.5.000.000.1	SOLUTIONS	Dispersion adhesive for sealing tape or 3D corner	46.00	

merano

CERAMICA

blanco 000

antideslizante 600



	Referencia	Colección	Descripción	€	€
	8.5295.1.000.000.3	MERANO	Plato de ducha cerámico 80 x 80 x 6.5 cm	150.00	230.00
	8.5395.1.000.000.3	MERANO	Plato de ducha cerámico 90 x 90 x 6.5 cm	180.00	290.00
	2.9555.2.000.000.1		Pies para plato de ducha	36.00	36.00
	8.5495.4.000.000.3	MERANO	Plato de ducha cerámico 70 x 120 x 6.5 cm	216.00	290.00
	8.5495.1.000.000.3	MERANO	Plato de ducha cerámico 75 x 90 x 6.5 cm	180.00	270.00
	8.5495.2.000.000.3	MERANO	Plato de ducha cerámico 75 x 110 x 6.5 cm	230.00	340.00
	8.5495.3.000.000.3	MERANO	Plato de ducha cerámico 80 x 120 x 6.5 cm	240.00	380.00
	2.9555.2.000.000.1		Pies para plato de ducha	36.00	36.00
	8.5295.3.000.000.3	MERANO	Plato de ducha cerámico angula 80 x 80 x 6.5 cm	140.00	220.00
	8.5395.3.000.000.3	MERANO	Plato de ducha cerámico angula 90 x 90 x 6.5 cm	190.00	280.00
	2.9555.4.000.000.1		Pies para plato de ducha	102.00	102.00
	2.9511.9.004.000.1		Válvula sifónica para platos de ducha incl. tapa cromada	65.00	65.00

INO

SOLID SURFACE blanco 000

	Referencia	Colección	Descripción	€
	2.3030.2.000.000.1	INO	Bañera exenta de Solid Surface incluye rebosadero y válvula click - clack	180 x 80 x 52 cm 2.990.00
	2.3130.2.000.000.1	INO	Bañera exenta de Solid Surface incluye rebosadero y válvula click - clack	170 x 75 x 52 cm 2.850.00

VAL

	Referencia	Colección	Descripción	€
	2.3128.2.000.000.1 <i>new</i>	VAL	Bañera exenta de Solid Surface incluye rebosadero y válvula click - clack	130 x 130 x 55 cm 3.260.00
	2.3028.2.000.000.1	VAL	Bañera exenta de Solid Surface incluye rebosadero y válvula click - clack	160 x 75 x 52 cm 2.990.00

SONAR







	2.2034.2.000.000.1 <i>new</i>	SONAR	Bañera exenta de Solid Surface incluye rebosadero y válvula click - clack	165 x 81.5 x 53.5 cm 2.950.00
---	----------------------------------	-------	--	----------------------------------

Kartell LAUFEN

	2.2633.2.000.000.1 <i>new</i>	KARTELL BY LAUFEN	Bañera exenta solid surface incluye rebosadero y válvula click - clack	171.5 x 81.5 x 52 cm 2.700.00
---	----------------------------------	----------------------	---	----------------------------------





ILBAGNOALESSI One

blanco 000

	Referencia	Colección	Descripción	€	€
 	2.4597.2.000.000.1	ALESSI ONE	Bañera exenta 182.8 x 86.8 cm de Solid Surface con bastidor abatible sin hidromasaje sin hidromasaje , con iluminación LED <i>control por sensores o control remoto</i> hidromasaje: por aire hidromasaje: por aire, con iluminación LED	5.480.00	
	2.4597.2.000.615.1			6.760.00	
	2.4597.2.000.605.1			7.400.00	
	2.4597.2.000.625.1			8.420.00	
	2.4597.1.000.000.1	ALESSI ONE	Bañera encastrada 182.8 x 86.8 cm de Solid Surface con bastidor de aluminio sin hidromasaje sin hidromasaje , con iluminación LED <i>control por sensores o control remoto</i> hidromasaje: por aire hidromasaje: por aire, con iluminación LED	2.710.00	
	2.4597.1.000.615.1			3.990.00	
	2.4597.1.000.605.1			4.640.00	
	2.4597.1.000.625.1			5.670.00	
	2.4197.0.000.000.1	ALESSI ONE	Bañera exenta 203 x 102 cm con bastidor de aluminio y panel tubo de vaciado flexible incluido sin hidromasaje <i>control por sensores o control remoto</i> hidromasaje: por agua y aire, con iluminación LED hidromasaje: por agua y aire, desinfección, con iluminación LED	4.700.00	
	2.4197.0.000.675.1			7.990.00	
	2.4197.0.000.695.1			8.500.00	
	2.4397.0.000.000.1	ALESSI ONE	Bañera encastrada 203 x 102 cm con bastidor de aluminio, sin panel sin hidromasaje <i>control por sensores o control remoto</i> hidromasaje: por agua y aire, con iluminación LED hidromasaje: por agua y aire, desinfección, con iluminación LED	2.460.00	
	2.4397.0.000.675.1			6.310.00	
	2.4397.0.000.695.1			6.830.00	
	2.4497.0.000.000.1	ALESSI ONE	Bañera semiencastrada 203 x 102 cm con bastidor de aluminio y semipanel acrílico <i>mobiliario debe pedirse por separado</i> sin hidromasaje <i>control por sensores o control remoto</i> hidromasaje: por agua y aire, con iluminación LED hidromasaje: por agua y aire, desinfección, con iluminación LED calefacción del agua, niebla, control remoto y reproductor música	5.200.00	
	2.4497.0.000.675.1			8.990.00	
	2.4497.0.000.695.1			9.950.00	
	2.9445.7.000.000.1		Válvula con rebosadero	150.00	
	2.9445.8.000.000.1		<i>pedir por separado para bañeras sin hidromasaje</i> Válvula con rebosadero con entrada de agua	390.00	
	2.9449.8.004.000.1		<i>pedir por separado para bañeras sin hidromasaje</i> Válvula con rebosadero con entrada de agua para bañeras con hidromasaje <i>(como repuesto para válvulas con rebosadero estándar)</i>	396.00	





PALOMBA COLLECTION

blanco 000









	Referencia	Colección	Descripción	€	
	2.4580.2.000.000.1	PALOMBA	Bañera exenta 183.5 x 75/90 x 54/89 cm de Solid Surface con bastidor abatible, con rebosadero oculto, incluso válvula click-clack sin hidromasaje sin hidromasaje, con iluminación LED <u>control por sensores o control remoto</u> hidromasaje: por aire hidromasaje: por aire, con iluminación LED	5.890.00	
	2.4580.2.000.615.1			7.230.00	
	2.4580.2.000.605.1			7.900.00	
	2.4580.2.000.625.1			8.965.00	
	2.3180.0.000.000.1	PALOMBA	Bañera exenta 180 x 90 x 61 cm con bastidor de aluminio y panel, tubo de vaciado flexible incluido sin hidromasaje sin hidromasaje , con iluminación LED <u>control por sensores o control remoto</u> hidromasaje: por aire hidromasaje: por agua hidromasaje: por agua y aire hidromasaje: por agua y aire, con iluminación LED hidromasaje: por agua y aire, desinfección, con iluminación LED	2.700.00	
	2.3180.0.000.615.1			3.900.00	
	2.3180.0.000.605.1			4.700.00	
	2.3180.0.000.635.1			5.355.00	
	2.3180.0.000.645.1			6.500.00	
	2.3180.0.000.675.1			6.700.00	
	2.3180.0.000.695.1			7.200.00	
	2.3280.0.000.000.1	PALOMBA	Bañera encastrada 180 x 90 x 45.5 cm sin bastidor de aluminio, sin hidromasaje altura del borde 40mm	1.035.00	
	2.9617.0.000.000.1			Pies para bañera 2.3280.0, incl. fijación mural	36.00
	2.9550.0.000.000.1			Espuma de fijación para soporte de poliestireno	66.00
	2.3280.1.000.000.1	PALOMBA	Bañera encastrada 180 x 90 x 60 cm sin bastidor de aluminio, sin hidromasaje altura del borde 40mm sin hidromasaje sin hidromasaje , con iluminación LED <u>control por sensores o control remoto</u> hidromasaje: por aire hidromasaje: por agua hidromasaje: por agua y aire hidromasaje: por agua y aire, con iluminación LED hidromasaje: por agua y aire, desinfección, con iluminación LED	1.220.00	
	2.3280.1.000.615.1			2.445.00	
	2.3280.1.000.605.1			3.090.00	
	2.3280.1.000.635.1			3.345.00	
	2.3280.1.000.645.1			4.750.00	
	2.3280.1.000.675.1			5.900.00	
	2.3280.1.000.695.1			5.535.00	
	2.4280.0.000.000.1	PALOMBA	Bañera asimétrica encastrada 180 x 90 x 45.5 cm sin bastidor de aluminio, sin hidromasaje altura del borde 20mm	1.030.00	
	2.9617.0.000.000.1			Pies para bañera 2.4280.0, incl. fijación mural	36.00







PALOMBA COLLECTION







blanco 000





	Referencia	Colección	Descripción	€
	2.4280.1.000.000.1 2.4280.1.000.675.1 2.4280.1.000.695.1	PALOMBA	Bañera asimétrica encastrada 180 x 90 x 60 cm con bastidor de aluminio, altura del borde 200mm sin hidromasaje hidromasaje: por agua y aire, con iluminación LED hidromasaje: por agua y aire, desinfección, con iluminación LED	1.210.00 5.745.00 5.590.00
	2.4380.0.000.000.1 2.9617.0.000.000.1	PALOMBA	Bañera asimétrica encastrada 180 x 90 x 45.5 cm sin bastidor de aluminio, sin hidromasaje <i>altura del borde 80mm</i> Pies para bañera 2.4380.0, incl. fijación mural	1.030.00 36.00
	2.4380.1.000.000.1 2.4380.1.000.675.1 2.4380.1.000.695.1	PALOMBA	Bañera asimétrica encastrada 180 x 90 x 60 cm con bastidor de aluminio, altura del borde 200mm sin hidromasaje hidromasaje: por agua y aire, con iluminación LED hidromasaje: por agua y aire, desinfección, con iluminación LED	1.210.00 5.500.00 7.010.00
	2.9511.0.004.000.1 2.9511.1.004.000.1 2.9511.2.004.000.1		Válvula con rebosadero <i>pedir por separado para bañeras sin hidromasaje</i> Válvula con rebosadero con entrada de agua <i>pedir por separado para bañeras sin hidromasaje</i> Válvula con rebosadero con entrada de agua para bañera con hidromasaje <i>(como repuesto para válvulas con rebosadero estándar)</i>	90.00 290.00 320.00





SOLID SURFACE



	Referencia	Colección	Descripción	€
	2.2633.2.000.000.1	KARTELL BY LAUFEN <i>new</i>	Freestanding bathtub 171.5 x 81.5 x 52 cm solid surface incluye rebosadero y válvula click - clack	2.700.00
	2.2233.2.000.616.1 2.2233.2.000.627.1	KARTELL	Bañera exenta, repisa en lado corto 175 x 75 x 54 cm de Solid Surface, con bastidor abatible, repisa para grifería y rebosadero a los pies, con válvula click - clack con rebosadero iluminado con rebosadero iluminado, niebla y masaje por aire	6.570.00 8.770.00
	2.2333.2.000.616.1 2.2333.2.000.627.1	KARTELL	Bañera exenta, repisa a la izquierda 170 x 86 x 54 cm de Solid Surface, con bastidor abatible, repisa para grifería en lado largo a la izquierda, rebosadero en lado opuesto con válvula click - clack con rebosadero iluminado con rebosadero iluminado, niebla y masaje por aire	5.380.00 8.770.00
	2.2433.2.000.616.1 2.2433.2.000.627.1	KARTELL	Bañera exenta, repisa a la derecha 170 x 86 x 54 cm de Solid Surface, con bastidor abatible, repisa para grifería en lado largo a la derecha, rebosadero en lado opuesto con válvula click - clack con rebosadero iluminado con rebosadero iluminado, niebla y masaje por aire	4.900.00 7.900.00
	2.2433.6.000.616.1 2.2433.6.000.627.1	KARTELL	Bañera para esquina a la izquierda 170 x 86 x 59 cm con bastidor de aluminio de Solid Surface, panel en L no desmontable, repisa para grifería en lado pared, rebosadero en lado opuesto con válvula click-clack con rebosadero iluminado con rebosadero iluminado, niebla y masaje por aire	4.500.00 7.690.00
	2.2333.5.000.616.1 2.2333.5.000.627.1	KARTELL	Bañera para esquina a la derecha 170 x 86 x 59 cm con bastidor de aluminio de Solid Surface, panel en L no desmontable, repisa para grifería en lado pared, rebosadero en lado opuesto con válvula click-clack con rebosadero iluminado con rebosadero iluminado, niebla y masaje por aire	5.745.00 7.690.00
	2.2433.1.000.616.1 2.2433.1.000.627.1	KARTELL	Bañera encastrada, esquina a la izquierda 170 x 86 x 59 cm con bastidor de aluminio de Solid Surface, repisa para grifería a la derecha, con rebosadero a izquierda y válvula click-clack con rebosadero iluminado con rebosadero iluminado, niebla y masaje por aire	3.880.00 7.150.00
	2.2333.1.000.616.1 2.2333.1.000.627.1	KARTELL	Bañera encastrada, esquina a la derecha 170 x 86 x 59 cm con bastidor de aluminio de Solid Surface, repisa para grifería a la izquierda, con rebosadero a la derecha y válvula click-clack con rebosadero iluminado con rebosadero iluminado, niebla y masaje por aire	4.925.00 7.150.00
	2.9555.1.000.000.1		banda antirruidos para bañeras y platos de ducha	35.00







	Referencia	Colección	Descripción	€		
	2.3595.0.000.000.1	PRO	Bañera encastrada 160 x 70 x 46 cm project version, sin bastidor de aluminio, sin hidromasaje	312.00		
	2.9616.8.000.000.1		Pies para bañera 2.3595.0, incl. fijación mural	20.00		
	2.3395.0.000.000.1	PRO	Bañera encastrada 160 x 70 x 46 cm sin bastidor de aluminio, sin hidromasaje	400.00		
	2.9617.0.000.000.1		Pies para bañera 2.3395.0, incl. fijación mural	36.00		
	2.9552.1.000.000.1		Soporte de poliestireno para bañera 2.3395.0	260.00		
	2.9550.0.000.000.1		Espuma de fijación para soporte de poliestireno	66.00		
	2.3395.1.000.000.1	PRO	Bañera encastrada 160 x 70 x 62 cm con bastidor de aluminio, sin panel			
	2.3395.1.000.615.1		sin hidromasaje	775.00		
			sin hidromasaje , con iluminación LED	2.645.00		
			<u>control por sensores o control remoto</u>			
	2.3395.1.000.605.1		hidromasaje: por aire	2.795.00		
	2.3395.1.000.635.1		hidromasaje: por agua	3.335.00		
	2.3395.1.000.645.1		hidromasaje: por agua y aire	4.295.00		
2.9613.3.000.000.1	Panel frontal	265.00				
	2.3395.5.000.000.1	PRO	Bañera para esquina a la derecha 160 x 70 x 62 cm con bastidor de aluminio, con panel en L izquierdo (vaciado a la izquierda)			
	2.3395.5.000.615.1		sin hidromasaje	1.200.00		
			sin hidromasaje, con iluminación LED	2.645.00		
			<u>control por sensores o control remoto</u>			
	2.3395.5.000.605.1		hidromasaje: por aire	3.370.00		
	2.3395.5.000.635.1		hidromasaje: por agua	3.515.00		
	2.3395.5.000.645.1		hidromasaje: por agua y aire	4.670.00		
			2.3395.6.000.000.1	PRO	bañera para esquina a la izquierda 160 x 70 x 62 cm con bastidor de aluminio, con panel en L derecho (vaciado a la derecha)	
			2.3395.6.000.615.1		sin hidromasaje	1.200.00
					sin hidromasaje, con iluminación LED	2.645.00
		<u>control por sensores o control remoto</u>				
2.3395.6.000.605.1		hidromasaje: por aire	3.370.00			
2.3395.6.000.635.1		hidromasaje: por agua	3.660.00			
2.3395.6.000.645.1		hidromasaje: por agua y aire	4.670.00			
2.9610.4.000.000.1		Panel lateral derecho	190.00			
2.9610.5.000.000.1		Panel lateral izquierdo	190.00			
		2.3695.0.000.000.1	PRO		Bañera encastrada 170 x 70 x 46 cm project version, sin bastidor de aluminio, sin hidromasaje	328.00
	2.9616.8.000.000.1	Pies para bañera 2.3695.0, incl. fijación mural		20.00		
	2.3095.0.000.000.1	PRO	Bañera encastrada 170 x 70 x 46 cm sin bastidor de aluminio, sin hidromasaje	396.00		
	2.9617.0.000.000.1		Pies para bañera 2.3095.0, incl. fijación mural	36.00		
	2.9552.2.000.000.1		Soporte de poliestireno para bañera 2.3095.0	332.00		
	2.9550.0.000.000.1		Espuma de fijación para soporte de poliestireno	66.00		





	Referencia	Colección	Descripción	€			
	2.3095.1.000.000.1 2.3095.1.000.615.1	PRO	Bañera encastrada 170 x 70 x 62 cm con bastidor de aluminio, sin panel sin hidromasaje sin hidromasaje, con iluminación LED	770.00 2.160.00			
	2.3095.1.000.605.1 2.3095.1.000.635.1 2.3095.1.000.645.1		<u>control por sensores o control remoto</u> hidromasaje: por aire hidromasaje: por agua hidromasaje: por agua y aire	2.750.00 3.000.00 4.000.00			
	2.9613.4.000.000.1 2.9610.4.000.000.1 2.9610.5.000.000.1		Panel frontal Panel lateral derecho Panel lateral izquierdo	296.00 190.00 190.00			
		2.3095.5.000.000.1 2.3095.5.000.615.1	PRO	bañera para esquina a la derecha 170 x 70 x 62 cm con bastidor de aluminio, con panel en L izquierdo (vaciado a la izquierda) sin hidromasaje sin hidromasaje, con iluminación LED	1.085.00 2.490.00		
		2.3095.5.000.605.1 2.3095.5.000.635.1 2.3095.5.000.645.1		<u>control por sensores o control remoto</u> hidromasaje: por aire hidromasaje: por agua hidromasaje: por agua y aire	3.200.00 3.250.00 4.350.00		
			2.3095.6.000.000.1 2.3095.6.000.615.1	PRO	bañera para esquina a la izquierda 170 x 70 x 62 cm con bastidor de aluminio, con panel en L derecho (vaciado a la derecha) sin hidromasaje sin hidromasaje, con iluminación LED	1.100.00 2.490.00	
			2.3095.6.000.605.1 2.3095.6.000.635.1 2.3095.6.000.645.1		<u>control por sensores o control remoto</u> hidromasaje: por aire hidromasaje: por agua hidromasaje: por agua y aire	3.270.00 3.250.00 4.350.00	
			2.9610.4.000.000.1 2.9610.5.000.000.1		Panel lateral derecho Panel lateral izquierdo	190.00 190.00	
				2.3795.0.000.000.1	PRO	Bañera encastrada 170 x 75 x 46 cm project version, sin bastidor de aluminio, sin hidromasaje	328.00
				2.9616.8.000.000.1		Pies para bañera 2.3795.0, incl. fijación mural	20.00
			2.3195.0.000.000.1	PRO	Bañera encastrada 170 x 75 x 46 cm sin bastidor de aluminio, sin hidromasaje	426.00	
			2.9617.0.000.000.1		Pies para bañera 2.3195.0, incl. fijación mural	36.00	
			2.9552.3.000.000.1		Soporte de poliestireno para bañera 2.3195.0	275.00	
	2.9550.0.000.000.1			Espuma de fijación para soporte de poliestireno	66.00		
	2.3195.1.000.000.1 2.3195.1.000.615.1		PRO	Bañera encastrada 170 x 75 x 62 cm con bastidor de aluminio, sin panel sin hidromasaje sin hidromasaje, con iluminación LED	795.00 2.250.00		
	2.3195.1.000.605.1 2.3195.1.000.635.1 2.3195.1.000.645.1		<u>control por sensores o control remoto</u> hidromasaje: por aire hidromasaje: por agua hidromasaje: por agua y aire	2.950.00 3.350.00 4.150.00			
	2.9613.4.000.000.1		Panel frontal	296.00			





	Referencia	Colección	Descripción	€			
	2.3195.5.000.000.1 2.3195.5.000.615.1	PRO	bañera para esquina a la derecha 170 x 75 x 62 cm con bastidor de aluminio, con panel en L izquierdo (vaciado a la izquierda)				
			sin hidromasaje sin hidromasaje, con iluminación LED	1.150.00 2.550.00			
	2.3195.5.000.605.1 2.3195.5.000.635.1 2.3195.5.000.645.1	PRO	<u>control por sensores o control remoto</u> hidromasaje: por aire hidromasaje: por agua hidromasaje: por agua y aire	3.250.00 3.390.00 4.490.00			
				2.3195.6.000.000.1 2.3195.6.000.615.1	PRO	bañera para esquina a la izquierda 170 x 75 x 62 cm con bastidor de aluminio, con panel en L derecho (vaciado a la derecha)	
						sin hidromasaje sin hidromasaje, con iluminación LED	1.180.00 2.560.00
	2.3195.6.000.605.1 2.3195.6.000.635.1 2.3195.6.000.645.1	PRO	<u>control por sensores o control remoto</u> hidromasaje: por aire hidromasaje: por agua hidromasaje: por agua y aire	3.250.00 3.390.00 4.490.00			
				2.9611.4.000.000.1 2.9611.5.000.000.1	PRO	Panel lateral derecho Panel lateral izquierdo	166.00 166.00
		2.3895.0.000.000.1	PRO	Bañera encastrada 180 x 80 x 46 cm project version, sin bastidor de aluminio, sin hidromasaje	350.00		
		2.9616.8.000.000.1		Pies para bañera 2.3895.0, incl. fijación mural	20.00		
2.9612.6.000.000.1			Panel lateral	85.00			
2.9616.0.000.000.1			Kit de instalación para panel lateral	40.00			
	2.3295.0.000.000.1	PRO	Bañera encastrada 180 x 80 x 46 cm sin bastidor de aluminio, sin hidromasaje	476.00			
	2.9617.0.000.000.1		Pies para bañera 2.3295.0, incl. fijación mural	36.00			
	2.9552.4.000.000.1		Soporte de poliestireno para bañera 2.3295.0	450.00			
	2.9550.0.000.000.1		Espuma de fijación para soporte de poliestireno	66.00			
	2.3295.1.000.000.1 2.3295.1.000.615.1	PRO	Bañera encastrada 180 x 80 x 62 cm con bastidor de aluminio, sin panel				
			sin hidromasaje sin hidromasaje, con iluminación LED	900.00 2.345.00			
	2.3295.1.000.605.1 2.3295.1.000.635.1 2.3295.1.000.645.1 2.3295.1.000.675.1 2.3295.1.000.695.1	PRO	<u>control por sensores o control remoto</u> hidromasaje: por aire hidromasaje: por agua hidromasaje: por agua y aire hidromasaje: por agua y aire, con iluminación LED hidromasaje: por agua y aire, desinfección, con iluminación LED	3.065.00 3.335.00 4.365.00 4.900.00 5.520.00			
				2.9613.5.000.000.1	PRO	Panel frontal	296.00







	Referencia	Colección	Descripción	€
	2.3295.5.000.000.1	PRO	bañera para esquina a la derecha 180 x 80 x 62 cm con bastidor de aluminio, con panel en L izquierdo (vaciado a la izquierda)	
	2.3295.5.000.615.1		sin hidromasaje	1.330.00
			sin hidromasaje, con iluminación LED	2.780.00
			<u>control por sensores o control remoto</u>	
	2.3295.5.000.605.1		hidromasaje: por aire	3.500.00
	2.3295.5.000.635.1		hidromasaje: por agua	3.645.00
	2.3295.5.000.645.1		hidromasaje: por agua y aire	4.800.00
	2.3295.5.000.675.1		hidromasaje: por agua y aire, con iluminación LED	5.375.00
	2.3295.5.000.695.1		hidromasaje: por agua y aire, desinfección, con iluminación LED	5.955.00
			2.3295.6.000.000.1	PRO
2.3295.6.000.615.1		sin hidromasaje	1.330.00	
		sin hidromasaje, con iluminación LED	2.780.00	
		<u>control por sensores o control remoto</u>		
2.3295.6.000.605.1		hidromasaje: por aire	3.500.00	
2.3295.6.000.635.1		hidromasaje: por agua	3.645.00	
2.3295.6.000.645.1		hidromasaje: por agua y aire	4.800.00	
2.3295.6.000.675.1		hidromasaje: por agua y aire, con iluminación LED	5.375.00	
2.3295.6.000.695.1		hidromasaje: por agua y aire, desinfección, con iluminación LED	5.955.00	
2.9612.4.000.000.1			Panel lateral derecho	
2.9612.5.000.000.1		Panel lateral izquierdo	146.00	
	2.3495.0.000.000.1	PRO	Bañera encastrada 190 x 90 x 46 cm sin bastidor de aluminio, sin hidromasaje	865.00
	2.9617.0.000.000.1		Pies para bañera 2.3495.0, incl. fijación mural	36.00
	2.3495.1.000.000.1	PRO	Bañera encastrada 190 x 90 x 62 cm con bastidor de aluminio, sin panel	
	2.3495.1.000.615.1		sin hidromasaje	1.000.00
			sin hidromasaje, con iluminación LED	2.510.00
			<u>control por sensores o control remoto</u>	
	2.3495.1.000.605.1		hidromasaje: por aire	3.230.00
	2.3495.1.000.635.1		hidromasaje: por agua	3.375.00
	2.3495.1.000.645.1		hidromasaje: por agua y aire	4.530.00
	2.3495.1.000.675.1		hidromasaje: por agua y aire, con iluminación LED	5.110.00
	2.3495.1.000.695.1		hidromasaje: por agua y aire, desinfección, con iluminación LED	5.685.00
	2.9613.6.000.000.1		PRO	Panel frontal





	Referencia	Colección	Descripción	€						
	2.3495.5.000.000.1 2.3495.5.000.615.1 2.3495.5.000.615.1 2.3495.5.000.605.1 2.3495.5.000.635.1 2.3495.5.000.645.1 2.3495.5.000.675.1 2.3495.5.000.695.1	PRO	bañera para esquina a la derecha 190 x 90 x 62 cm con bastidor de aluminio, con panel en L sin hidromasaje sin hidromasaje, con iluminación LED	1.560.00 3.000.00						
			<u>control por sensores o control remoto</u> hidromasaje: por aire	3.000.00 3.725.00						
			hidromasaje: por agua hidromasaje: por agua y aire	3.870.00 5.035.00						
			hidromasaje: por agua y aire, con iluminación LED hidromasaje: por agua y aire, desinfección, con iluminación LED	5.600.00 6.180.00						
				2.3495.6.000.000.1 2.3495.6.000.615.1 2.3495.6.000.605.1 2.3495.6.000.635.1 2.3495.6.000.645.1 2.3495.6.000.675.1 2.3495.6.000.695.1	PRO	bañera para esquina a la izquierda 190 x 90 x 62 cm con bastidor de aluminio, con panel en L sin hidromasaje sin hidromasaje, con iluminación LED	1.560.00 3.000.00			
						<u>control por sensores o control remoto</u> hidromasaje: por aire	3.725.00			
						hidromasaje: por agua hidromasaje: por agua y aire	3.870.00 5.035.00			
						hidromasaje: por agua y aire, con iluminación LED hidromasaje: por agua y aire, desinfección, con iluminación LED	5.600.00 6.180.00			
							2.9511.0.004.000.1		Válvula con rebosadero <i>pedir por separado para bañeras sin hidromasaje</i>	90.00
							2.9511.1.004.000.1		Válvula con rebosadero con entrada de agua <i>pedir por separado para bañeras sin hidromasaje</i>	290.00
2.9511.2.004.000.1		Válvula con rebosadero con entrada de agua para bañera con hidromasaje <i>(como repuesto para válvulas con rebosadero estándar)</i>					320.00			





	Referencia	Colección	Descripción	€
	2.2250.0.000.000.1	SOLUTIONS	Bañera encastrada 170 x 70 x 46 cm sin bastidor de aluminio, sin hidromasaje	420.00
	2.9617.0.000.000.1		Pies para bañera 2.2250.0, incl. fijación mural	36.00
	2.9550.0.000.000.1		Espuma de fijación para soporte de poliestireno	66.00
	2.2250.1.000.000.1	SOLUTIONS	Bañera encastrada 170 x 70 x 62 cm con bastidor de aluminio, sin panel	750.00
	2.2250.1.000.615.1		sin hidromasaje sin hidromasaje, con iluminación LED	3.185.00
	2.2250.1.000.605.1		<u>control por sensores o control remoto</u> hidromasaje: por aire	2.850.00
	2.2250.1.000.635.1		hidromasaje: por agua	3.270.00
	2.2250.1.000.645.1		hidromasaje: por agua y aire	4.125.00
 	2.2250.5.000.000.1	SOLUTIONS	bañera para esquina a la derecha 170 x 70 x 62 cm con bastidor de aluminio, con panel en L	1.150.00
	2.2250.5.000.615.1		sin hidromasaje sin hidromasaje, con iluminación LED	2.540.00
	2.2250.5.000.605.1		<u>control por sensores o control remoto</u> hidromasaje: por aire	3.250.00
	2.2250.5.000.635.1		hidromasaje: por agua	3.390.00
	2.2250.5.000.645.1		hidromasaje: por agua y aire	4.515.00
	2.2250.6.000.000.1		bañera para esquina a la izquierda 170 x 70 x 62 cm con bastidor de aluminio, con panel en L	1.150.00
	2.2250.6.000.615.1		sin hidromasaje sin hidromasaje, con iluminación LED	2.540.00
	2.2250.6.000.605.1		<u>control por sensores o control remoto</u> hidromasaje: por aire	3.250.00
	2.2250.6.000.635.1		hidromasaje: por agua	3.390.00
	2.2250.6.000.645.1		hidromasaje: por agua y aire	4.515.00
2.9610.4.000.000.1		panel corto derecho 70 cm width	190.00	
2.9610.5.000.000.1		panel corto izquierdo 70 cm width	190.00	
	2.2350.0.000.000.1	SOLUTIONS	Bañera encastrada 170 x 75 x 46 cm sin bastidor de aluminio, sin hidromasaje	490.00
	2.9617.0.000.000.1		Pies para bañera 2.2350.0, incl. fijación mural	36.00
	2.9550.0.000.000.1		Espuma de fijación para soporte de poliestireno	66.00
	2.2350.1.000.000.1	SOLUTIONS	Bañera encastrada 170 x 75 x 62 cm con bastidor de aluminio, sin panel	1.020.00
	2.2350.1.000.615.1		sin hidromasaje sin hidromasaje, con iluminación LED	2.235.00
	2.2350.1.000.605.1		<u>control por sensores o control remoto</u> hidromasaje: por aire	2.935.00
	2.2350.1.000.635.1		hidromasaje: por agua	3.080.00
	2.2350.1.000.645.1		hidromasaje: por agua y aire	4.210.00







	Referencia	Colección	Descripción	€				
 	2.2350.5.000.000.1 2.2350.5.000.615.1 2.2350.5.000.605.1 2.2350.5.000.635.1 2.2350.5.000.645.1	SOLUTIONS	bañera para esquina a la derecha con bastidor de aluminio, con panel en L 170 x 75 x 62 cm sin hidromasaje sin hidromasaje, con iluminación LED <u>control por sensores o control remoto</u> hidromasaje: por aire hidromasaje: por agua hidromasaje: por agua y aire	1.100.00 2.515.00 3.220.00 3.360.00 4.785.00				
			2.2350.6.000.000.1 2.2350.6.000.615.1 2.2350.6.000.605.1 2.2350.6.000.635.1 2.2350.6.000.645.1 2.9611.4.000.000.1 2.9611.5.000.000.1	SOLUTIONS	bañera para esquina a la izquierda con bastidor de aluminio, con panel en L 170 x 75 x 62 cm sin hidromasaje sin hidromasaje, con iluminación LED <u>control por sensores o control remoto</u> hidromasaje: por aire hidromasaje: por agua hidromasaje: por agua y aire	1.170.00 2.515.00 3.220.00 3.360.00 4.490.00		
					panel corto derecho 75 cm width panel corto izquierdo 75 cm width	166.00 166.00		
						SOLUTIONS	Bañera encastrada sin bastidor de aluminio, sin hidromasaje 180 x 80 x 46 cm	525.00
							Pies para bañera 2.2450.0, incl. fijación mural	36.00
							Espuma de fijación para soporte de poliestireno	66.00
		SOLUTIONS			Bañera encastrada con bastidor de aluminio, sin panel 180 x 80 x 62 cm sin hidromasaje sin hidromasaje, con iluminación LED <u>control por sensores o control remoto</u> hidromasaje: por aire hidromasaje: por agua hidromasaje: por agua y aire hidromasaje: por agua y aire, con iluminación LED hidromasaje: por agua y aire, desinfección, con iluminación LED	790.00 2.175.00 2.970.00 3.020.00 4.150.00 4.870.00 8.730.00		





	Referencia	Colección	Descripción	€						
	2.2450.5.000.000.1 2.2450.5.000.615.1 2.2450.5.000.605.1 2.2450.5.000.635.1 2.2450.5.000.645.1 2.2450.5.000.675.1 2.2450.5.000.695.1	SOLUTIONS	bañera para esquina a la derecha 180 x 80 x 62 cm con bastidor de aluminio, con panel en L sin hidromasaje sin hidromasaje, con iluminación LED <u>control por sensores o control remoto</u> hidromasaje: por aire hidromasaje: por agua hidromasaje: por agua y aire hidromasaje: por agua y aire, con iluminación LED hidromasaje: por agua y aire, desinfección, con iluminación LED	1.110.00 2.515.00 3.220.00 3.360.00 4.785.00 5.055.00 9.015.00						
				SOLUTIONS	bañera para esquina a la izquierda 180 x 80 x 62 cm con bastidor de aluminio, con panel en L sin hidromasaje sin hidromasaje, con iluminación LED <u>control por sensores o control remoto</u> hidromasaje: por aire hidromasaje: por agua hidromasaje: por agua y aire hidromasaje: por agua y aire, con iluminación LED hidromasaje: por agua y aire, desinfección, con iluminación LED	1.190.00 2.515.00 3.220.00 3.360.00 4.785.00 5.055.00 9.015.00				
					panel corto derecho 80 cm width panel corto izquierdo 80 cm width	146.00 146.00				
						SOLUTIONS	Bañera encastrada 170 x 75 x 46 cm sin bastidor de aluminio, sin hidromasaje	496.00		
							Pies para bañera 2.2353.0, incl. fijación mural	36.00		
						SOLUTIONS	Bañera encastrada 170 x 75 x 62 cm con bastidor de aluminio, sin panel sin hidromasaje sin hidromasaje, con iluminación LED <u>control por sensores o control remoto</u> hidromasaje: por aire hidromasaje: por agua hidromasaje: por agua y aire hidromasaje: por agua y aire, con iluminación LED hidromasaje: por agua y aire, desinfección, con iluminación LED	740.00 2.125.00 2.835.00 2.975.00 4.370.00 4.670.00 8.710.00		
								SOLUTIONS	bañera para esquina a la derecha 170 x 75 x 62 cm con bastidor de aluminio, con panel en L sin hidromasaje sin hidromasaje, con iluminación LED <u>control por sensores o control remoto</u> hidromasaje: por aire hidromasaje: por agua hidromasaje: por agua y aire hidromasaje: por agua y aire, con iluminación LED hidromasaje: por agua y aire, desinfección, con iluminación LED	1.100.00 2.485.00 3.195.00 3.335.00 4.465.00 5.030.00 9.005.00









	Referencia	Colección	Descripción	€
	2.2353.6.000.000.1	SOLUTIONS	bañera para esquina a la izquierda 170 x 75 x 62 cm con bastidor de aluminio, con panel en L	1.100.00
	2.2353.6.000.615.1		sin hidromasaje sin hidromasaje, con iluminación LED	2.485.00
	2.2353.6.000.605.1		<u>control por sensores o control remoto</u> hidromasaje: por aire	3.195.00
	2.2353.6.000.635.1		hidromasaje: por agua	3.335.00
	2.2353.6.000.645.1		hidromasaje: por agua y aire	4.465.00
	2.2353.6.000.675.1		hidromasaje: por agua y aire, con iluminación LED	5.030.00
	2.2353.6.000.695.1		hidromasaje: por agua y aire, desinfección, con iluminación LED	9.005.00
	2.2351.0.000.000.1	SOLUTIONS	Bañera ahorra-espacio, encastrada 170 x 75 x 46 cm sin bastidor de aluminio, sin hidromasaje	695.00
	2.2352.0.000.000.1		para esquina derecha para esquina izquierda	700.00
	2.9617.0.000.000.1		Pies para bañeras 2.2351.0, 2.2352.0, incl. fijación mural	36.00
 	2.2351.1.000.000.1	SOLUTIONS	Bañera ahorra-espacio, encastrada 170 x 75 x 62 cm con bastidor de aluminio, sin panel para esquina derecha: sin hidromasaje	890.00
	2.2352.1.000.000.1		para esquina izquierda: sin hidromasaje	890.00
	2.2251.0.000.000.1	SOLUTIONS	Bañera ovalada, encastrada 170 x 75 x 46 cm sin bastidor de aluminio, sin hidromasaje	780.00
	2.9617.0.000.000.1		Pies para bañera 2.2251.0, incl. fijación mural	36.00
	2.2251.1.000.000.1	SOLUTIONS	Bañera ovalada, encastrada 170 x 75 x 62 cm con bastidor de aluminio, sin panel	950.00
	2.2251.1.000.615.1		sin hidromasaje sin hidromasaje, con iluminación LED	2.375.00
	2.2251.1.000.605.1		<u>control por sensores o control remoto</u> hidromasaje: por aire	3.080.00
	2.2251.1.000.635.1		hidromasaje: por agua	3.220.00
	2.2251.1.000.645.1		hidromasaje: por agua y aire	4.550.00
	2.2251.1.000.675.1		hidromasaje: por agua y aire, con iluminación LED	4.900.00
2.2251.1.000.695.1	hidromasaje: por agua y aire, desinfección, con iluminación LED	8.685.00		

	Referencia	Colección	Descripción	€
	2.2251.2.000.000.1	SOLUTIONS	Bañera ovalada, exenta 170 x 75 x 62 cm con bastidor de aluminio, with panel sin hidromasaje sin hidromasaje, con iluminación LED <u>control por sensores o control remoto</u> hidromasaje: por aire hidromasaje: por agua hidromasaje: por agua y aire hidromasaje: por agua y aire, con iluminación LED hidromasaje: por agua y aire, desinfección, con iluminación LED	2.290.00
	2.2251.2.000.615.1			3.750.00
	2.2251.2.000.605.1			4.460.00
	2.2251.2.000.635.1			4.750.00
	2.2251.2.000.645.1			5.730.00
	2.2251.2.000.675.1			6.500.00
	2.2251.2.000.695.1			9.395.00
	2.2451.0.000.000.1	SOLUTIONS	Bañera ovalada, encastrada 180 x 80 x 46 cm sin bastidor de aluminio, sin hidromasaje Pies para bañera 2.2451.0, incl. fijación mural Espuma de fijación para soporte de poliestireno	825.00
	2.9617.0.000.000.1			36.00
	2.9550.0.000.000.1			66.00
	2.2451.1.000.000.1	SOLUTIONS	Bañera ovalada, encastrada 180 x 80 x 62 cm con bastidor de aluminio, sin panel sin hidromasaje sin hidromasaje, con iluminación LED <u>control por sensores o control remoto</u> hidromasaje: por aire hidromasaje: por agua hidromasaje: por agua y aire hidromasaje: por agua y aire, con iluminación LED hidromasaje: por agua y aire, desinfección, con iluminación LED	1.075.00
	2.2451.1.000.615.1			2.480.00
	2.2451.1.000.605.1			3.190.00
	2.2451.1.000.635.1			2.980.00
	2.2451.1.000.645.1			4.465.00
	2.2451.1.000.675.1			4.850.00
	2.2451.1.000.695.1			8.670.00
	2.2451.2.000.000.1	SOLUTIONS	Bañera ovalada, exenta 180 x 80 x 62 cm con bastidor de aluminio, with panel sin hidromasaje sin hidromasaje, con iluminación LED <u>control por sensores o control remoto</u> hidromasaje: por aire hidromasaje: por agua hidromasaje: por agua y aire hidromasaje: por agua y aire, con iluminación LED hidromasaje: por agua y aire, desinfección, con iluminación LED	2.490.00
	2.2451.2.000.615.1			4.115.00
	2.2451.2.000.605.1			4.670.00
	2.2451.2.000.635.1			4.900.00
	2.2451.2.000.645.1			5.950.00
	2.2451.2.000.675.1			6.500.00
	2.2451.2.000.695.1			9.450.00
	2.2551.0.000.000.1	SOLUTIONS	Bañera ovalada, encastrada 190 x 90 x 46 cm sin bastidor de aluminio, sin hidromasaje Pies para bañera 2.2551.0, incl. fijación mural Espuma de fijación para soporte de poliestireno	935.00
	2.9617.0.000.000.1			36.00
	2.9550.0.000.000.1			66.00

	Referencia	Colección	Descripción	€
	2.2551.1.000.000.1	SOLUTIONS	Bañera ovalada, encastrada 190 x 90 x 62 cm con bastidor de aluminio, sin panel	1.155.00
	2.2551.1.000.615.1		sin hidromasaje sin hidromasaje, con iluminación LED	2.540.00
	2.2551.1.000.605.1		<u>control por sensores o control remoto</u> hidromasaje: por aire	3.250.00
	2.2551.1.000.635.1		hidromasaje: por agua	3.610.00
	2.2551.1.000.645.1		hidromasaje: por agua y aire	4.515.00
	2.2551.1.000.675.1		hidromasaje: por agua y aire, con iluminación LED	4.900.00
	2.2551.1.000.695.1		hidromasaje: por agua y aire, desinfección, con iluminación LED	8.720.00
	2.2551.2.000.000.1	SOLUTIONS	Bañera ovalada, exenta 190 x 90 x 62 cm con bastidor de aluminio, with panel	2.835.00
	2.2551.2.000.615.1		sin hidromasaje sin hidromasaje, con iluminación LED	4.185.00
	2.2551.2.000.605.1		<u>control por sensores o control remoto</u> hidromasaje: por aire	4.885.00
	2.2551.2.000.635.1		hidromasaje: por agua	4.990.00
	2.2551.2.000.645.1		hidromasaje: por agua y aire	6.160.00
	2.2551.2.000.675.1		hidromasaje: por agua y aire, con iluminación LED	6.725.00
	2.2551.2.000.695.1		hidromasaje: por agua y aire, desinfección, con iluminación LED	9.450.00
	2.2552.0.000.000.1	SOLUTIONS	Hexagonal bañera, encastrada 190 x 90 x 48 cm sin bastidor de aluminio, sin hidromasaje	955.00
	2.9617.7.000.000.1		Pies para bañera 2.2552.0, incl. fijación mural	46.00
	2.9550.0.000.000.1		Espuma de fijación para soporte de poliestireno	66.00
	2.2552.1.000.000.1	SOLUTIONS	Hexagonal bañera, encastrada 190 x 90 x 63 cm con bastidor de aluminio, sin panel	1.245.00
	2.2552.1.000.000.1		sin hidromasaje	1.245.00
	2.2552.1.000.615.1		sin hidromasaje, con iluminación LED	2.625.00
	2.2552.1.000.605.1		<u>control por sensores o control remoto</u> hidromasaje: por aire	3.335.00
	2.2552.1.000.635.1		hidromasaje: por agua	3.475.00
	2.2552.1.000.645.1		hidromasaje: por agua y aire	4.605.00
	2.2552.1.000.675.1		hidromasaje: por agua y aire, con iluminación LED	5.170.00
2.2552.1.000.695.1	hidromasaje: por agua y aire, desinfección, con iluminación LED	8.670.00		
	2.4250.0.000.000.1	SOLUTIONS	Bañera de esquina, encastrada 140 x 140 x 46 cm sin bastidor de aluminio, sin hidromasaje	950.00
	2.9449.3.000.000.1		Pies para bañera 2.4250.0, incl. fijación mural	40.00
	2.9550.0.000.000.1		Espuma de fijación para soporte de poliestireno	66.00

	Referencia	Colección	Descripción	€
	2.4250.1.000.000.1	SOLUTIONS	Bañera de esquina, encastrada 140 x 140 x 62 cm con bastidor de aluminio, sin panel sin hidromasaje sin hidromasaje, con iluminación LED <u>control por sensores o control remoto</u> hidromasaje: por aire hidromasaje: por agua hidromasaje: por agua y aire hidromasaje: por agua y aire, con iluminación LED hidromasaje: por agua y aire, desinfección, con iluminación LED	1.195.00
	2.4250.1.000.615.1			2.490.00
	2.4250.1.000.605.1			3.375.00
	2.4250.1.000.635.1			3.450.00
	2.4250.1.000.645.1			4.890.00
	2.4250.1.000.675.1			5.150.00
	2.4250.1.000.695.1			8.700.00
	2.4250.7.000.000.1	SOLUTIONS	Bañera de esquina 140 x 140 x 62 cm con bastidor de aluminio, with C-panel sin hidromasaje sin hidromasaje, con iluminación LED <u>control por sensores o control remoto</u> hidromasaje: por aire hidromasaje: por agua hidromasaje: por agua y aire hidromasaje: por agua y aire, con iluminación LED hidromasaje: por agua y aire, desinfección, con iluminación LED	1.490.00
	2.4250.7.000.615.1			2.890.00
	2.4250.7.000.605.1			3.660.00
	2.4250.7.000.635.1			3.650.00
	2.4250.7.000.645.1			4.850.00
	2.4250.7.000.675.1			5.500.00
	2.4250.7.000.695.1			8.600.00
	2.4450.0.000.000.1	SOLUTIONS	Bañera de esquina, encastrada 150 x 150 x 46 cm sin bastidor de aluminio, sin hidromasaje	1.050.00
	2.9449.3.000.000.1			Pies para bañera 2.4450.0, incl. fijación mural
	2.4450.1.000.000.1	SOLUTIONS	Bañera de esquina, encastrada 150 x 150 x 62 cm con bastidor de aluminio, sin panel sin hidromasaje sin hidromasaje, con iluminación LED <u>control por sensores o control remoto</u> hidromasaje: por aire hidromasaje: por agua hidromasaje: por agua y aire hidromasaje: por agua y aire, con iluminación LED hidromasaje: por agua y aire, desinfección, con iluminación LED	1.300.00
	2.4450.1.000.615.1			2.490.00
	2.4450.1.000.605.1			3.400.00
	2.4450.1.000.635.1			3.550.00
	2.4450.1.000.645.1			4.985.00
	2.4450.1.000.675.1			5.585.00
	2.4450.1.000.695.1			8.800.00
	2.4450.7.000.000.1	SOLUTIONS	Bañera de esquina 150 x 150 x 62 cm con bastidor de aluminio, with C-panel sin hidromasaje sin hidromasaje, con iluminación LED <u>control por sensores o control remoto</u> hidromasaje: por aire hidromasaje: por agua hidromasaje: por agua y aire hidromasaje: por agua y aire, con iluminación LED hidromasaje: por agua y aire, desinfección, con iluminación LED	1.715.00
	2.4450.7.000.615.1			3.115.00
	2.4450.7.000.605.1			3.820.00
	2.4450.7.000.635.1			3.960.00
	2.4450.7.000.645.1			5.090.00
	2.4450.7.000.675.1			5.655.00
	2.4450.7.000.695.1			9.090.00
	2.9511.0.004.000.1		Válvula con rebosadero <i>pedir por separado para bañeras sin hidromasaje</i>	90.00
	2.9511.1.004.000.1		Válvula con rebosadero con entrada de agua <i>pedir por separado para bañeras sin hidromasaje</i>	290.00
	2.9511.2.004.000.1		Válvula con rebosadero con entrada de agua para bañera con hidromasaje <i>(como repuesto para válvulas con rebosadero estándar)</i>	320.00

	Referencia	Colección	Descripción	€	€
	2.2095.0.xxx.040.1	PRO	Bañera de acero espesor de 3 mm, con antirruido 150 x 70 x 32 cm	390.00	490.00
	2.2095.3.xxx.040.1	PRO	Bañera de acero espesor de 3 mm, con antirruido con orificios para montar asideros, estos deben pedirse por separado 150 x 70 x 32 cm	390.00	490.00
	2.2195.0.xxx.040.1	PRO	Bañera de acero espesor de 3 mm, con antirruido 150 x 70 x 39 cm	290.00	380.00
	2.2195.3.xxx.040.1	PRO	Bañera de acero espesor de 3 mm, con antirruido con orificios para montar asideros, estos deben pedirse por separado 150 x 70 x 39 cm	350.00	390.00
	2.2395.0.xxx.040.1	PRO	Bañera de acero espesor de 3,5 mm, con antirruido 160 x 70 x 39.5 cm	246.00	356.00
	2.2495.0.xxx.040.1	PRO	Bañera de acero espesor de 3,5 mm, con antirruido 170 x 70 x 39.5 cm	236.00	330.00
	2.2595.0.xxx.040.1	PRO	Bañera de acero espesor de 3,5 mm, con antirruido 170 x 75 x 41 cm	248.00	344.00
	2.9617.2.000.000.1		Pies para bañeras PRO, autoadhesivos	45.00	
 	2.2695.0.xxx.040.1	PRO	Bañera de acero espesor de 3,5 mm, con antirruido, vaciado central 170 x 75 x 45 cm	490.00	550.00
	2.2795.0.xxx.040.1	PRO	Bañera de acero espesor de 3,5 mm, con antirruido, vaciado central 180 x 80 x 45 cm	495.00	550.00
	2.9617.1.000.000.1		Pies para bañeras PRO, autoadhesivos	80.00	
	2.9618.5.004.000.1		Asideros cromados para bañera PRO	70.00	
	2.9410.3.016.000.1	PRO	Reposacabezas de Gel, fijación por microventosas, negro	134.00	
	2.9511.0.004.000.1		Válvula con rebosadero <i>pedir por separado para bañeras sin hidromasaje</i>	90.00	
	2.9462.7.000.000.1		Kit reparador	25.00	

PALLADIUM/THALLIUM			ACERO	blanco 000	antideslizante 600
Referencia	Colección	Descripción	€	€	antideslizante
	2.2510.0.xxx.040.1	PALLADIUM Bañera de acero grosor de 3,5 mm, con antirruido	180 x 80 cm	370.00	440.00
	2.2510.3.xxx.040.1	PALLADIUM Bañera de acero grosor de 3,5 mm, con antirruido con orificios para montar asideros, <i>deben pedirse por separado</i>	180 x 80 cm	345.00	440.00
	2.2511.0.xxx.040.1	PALLADIUM Bañera de acero grosor de 3,5 mm, con antirruido	170 x 75 cm	220.00	345.00
	2.2511.3.xxx.040.1	PALLADIUM Bañera de acero grosor de 3,5 mm, con antirruido con orificios para montar asideros, <i>estos deben pedirse por separado</i>	170 x 75 cm	220.00	345.00
	2.9617.1.000.000.1	Pies para bañeras PALLADIUM, autoadhesivos		80.00	
	2.9618.1.004.000.1	Asideros cromados para bañeras PALLADIUM		70.00	
	2.2508.0.xxx.040.1	THALLIUM Bañera ovalada de acero grosor de 3 mm, con antirruido	180 x 80 cm	665.00	695.00
	2.2509.0.xxx.040.1	THALLIUM Bañera de acero grosor de 3 mm, con antirruido	180 x 80 cm	480.00	550.00
	2.9617.2.000.000.1	Pies para bañeras THALLIUM, autoadhesivos		45.00	
	2.9511.0.004.000.1	Válvula con rebosadero <i>pedir por separado para bañeras sin hidromasaje</i>		90.00	
	2.9462.7.000.000.1	Kit reparador		25.00	

NOTAS

.....

.....

.....

.....

.....

.....

.....

.....

.....

.....

.....

.....

.....

.....

.....

.....

.....

.....

.....

.....

.....

.....

.....



GRIFERÍA

PROGRAMA DE DUCHA

Teleduchas	146
Soportes, flexos	147
Rociadores	148
Mezclador Termostático	149
Estaciones de Ducha	150
new Simibox y manetas	151-152

GRIFERIA

Kartell by Laufen	153-155
new Val	156
new Quadriga	157
CityPlus	158-159
new City Pro S	160
City Pro	161-163
new TwinTherm y CityTherm	164
Twintronic y CurveTronic	165
Twin Prime	166-167
Twin Prime Pin	168-169
Twin Plus	170-171
Twin pro	172
Curve prime	173-174
Curve Plus	175-176
Curve Pro	177
Liberty plus	178

Novedades



SIMIBOX 1-Point & 2-Point



SIMIBOX termostáticos



ver manetas compatibles Simibox en página 152

griferías electrónicas





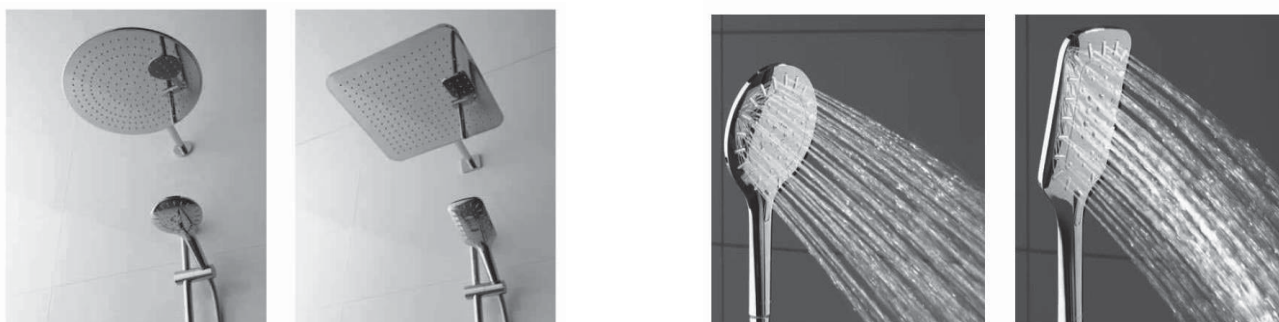



Accesorios y programa de ducha

















	Referencia	Descripción	€
TELEDUCHAS			
			
	3.6198.3.004.151.1 3.6198.3.074.151.1 3.6198.3.084.151.1	MyCity100 teleducha, 1 función cromado cromado / negro cromado / blanco	38.00 38.00 38.00
	3.6198.3.004.371.1 3.6198.3.074.371.1 3.6198.3.084.371.1	MyCity120 teleducha, 3 funciones cromado cromado / negro cromado / blanco	48.00 48.00 48.00
	3.6198.2.004.151.1 3.6198.2.074.151.1 3.6198.2.084.151.1	MyTwin100 teleducha, 1 función cromado cromado / negro cromado / blanco	38.00 38.00 38.00
	3.6198.2.004.371.1 3.6198.2.074.371.1	MyTwin120 teleducha, 3 funciones cromado cromado / negro	48.00 48.00
 <i>new</i>	3.6198.3.090.121.1	Quadrige teleducha rosca estándar 1/2" 1 spray option acabado inox cepillado	35.00
	3.6198.2.004.125.1 3.6198.2.090.125.1	Twinstick teleducha rosca estándar 1/2" 1 función cromo acabado inox cepillado	45.00 35.00
	3.6198.0.004.004.1	Style Uno teleducha rosca estándar 1/2" 1 función	40.00
	3.6198.0.004.006.1	AquaJet Multi teleducha rosca estándar 1/2"	20.00
	3.6198.0.004.005.1	Comfort Tre teleducha rosca estándar 1/2"	30.00
	3.6198.0.004.007.1	AquaJet RubiClean teleducha rosca estándar 1/2" 1 función	30.00

	Referencia	Descripción	€
ACCESORIOS PARA DUCHA			
	3.6498.0.004.310.1	TwinGliss barra de ducha para teleducha longitud: 600 mm	120.00
	3.6498.0.004.410.1	longitud: 1100 mm	130.00
	3.6498.0.090.310.1	altura: 600 mm, acabado inox cepillado	160.00
	3.6498.0.004.500.1	CityGliss barra de ducha para teleducha altura: 1030 mm cromo	140.00
	3.6498.0.090.500.1	Quadriga barra de ducha para teleducha altura: 1030 mm acabado inox cepillado	225.00
	3.6998.0.004.600.1	Soporte fijo para teleduchas redondo (imagen izquierda)	10.00
	3.6998.0.004.201.1	Soporte fijo para teleduchas twin (imagen izquierda)	76.00
	3.6998.0.004.301.1	city (imagen derecha)	70.00
	3.6998.0.090.201.1 new	twin (imagen izquierda), acabado inox cepillado	95.00
	3.6398.0.004.151.1	Toma de agua mural para mezclador empotrado twin (imagen izquierda)	80.00
	3.6398.0.004.161.1	city (imagen derecha)	96.00
	3.6398.0.004.152.1	Toma + soporte de agua mural con soporte para teleducha integrado twin (imagen izquierda)	82.00
	3.6398.0.004.162.1	city (imagen derecha)	92.00
	3.6398.0.090.152.1 new	twin (imagen izquierda), acabado inox cepillado	105.00
	3.6298.0.000.120.1	SimiFlex, flexible liso sintético, 1/2" longitud: 1250 mm	38.00
	3.6298.0.000.130.1	longitud: 1500 mm	36.00
	3.6298.0.000.140.1	longitud: 1800 mm	40.00
	3.6298.0.090.140.1 new	longitud: 1800 mm, acabado inox cepillado	35.00
	3.6298.0.004.250.1	Flexible metálico, 1/2" longitud: 800 mm	21.00
	3.6298.0.004.260.1	longitud: 1500 mm	20.00
	3.6298.0.004.270.1	longitud: 1800 mm	26.00
	3.6298.0.004.280.1	longitud: 2000 mm	30.00



	Referencia	Descripción	€
ROCIADORES			
	3.6798.1.004.110.1	rociador lluvia, cuadrado 202 x 202 mm	235.00
	3.6798.1.004.120.1	242 x 242 mm	295.00
	3.6798.1.004.130.1	302 x 302 mm	350.00
	3.6798.1.004.140.1	353 x 353 mm	430.00
	3.6798.1.004.210.1	rociador lluvia, redondo diámetro: 206 mm	195.00
	3.6798.1.004.220.1	diámetro: 247 mm	250.00
	3.6798.1.004.230.1	diámetro: 306 mm	295.00
	3.6798.1.004.240.1	diámetro: 356 mm	350.00
	3.6798.1.003.231.1 <i>new</i>	diámetro: 300 mm, cepillado acero inox	295.00
	3.6798.1.004.310.1	rociador lluvia, rectangular 222 x 342 mm	370.00
	3.6798.1.004.410.1	rociador lluvia, oval 226 x 346 mm	350.00
	3.6698.0.004.003.1	Barra rociador mural para rociadores lluvia, longitud 420 mm roseta cuadrada	226.00
	3.6698.0.004.004.1	roseta redonda	214.00
	3.6698.0.090.004.1	roseta redonda, acabado inox cepillado	305.00
	3.6698.0.004.001.1	Barra rociador a techo para rociadores lluvia, longitud 100 mm roseta cuadrada	130.00
	3.6698.0.004.002.1	roseta redonda	102.00
	3.6698.0.090.002.1	roseta redonda, acabado inox cepillado	155.00

	Referencia	Descripción	€
MEZCLADORES TERMOSTÁTICOS			
	new 3.2375.6.004.200.1 3.2375.6.004.210.1	Termostático empotrado, doble mando, con desviador para duchas y bañeras dos salidas con desviador dos salidas, desviador y válvula antirretorno <i>Simibox Standard o Simibox Light debe pedirse aparte, para detalles ver pag. 136</i>	
	new 3.3375.6.004.200.1	Termostático empotrado, doble mando, con desviador para ducha una salida <i>Simibox Standard o Simibox Light debe pedirse aparte, para detalles ver pag. 136</i>	
	new 3.2362.6.004.200.1 3.2362.6.004.210.1	Termostático empotrado, doble mando, con desviador para duchas y bañeras dos salidas con desviador dos salidas, desviador y válvula antirretorno <i>Simibox Standard o Simibox Light debe pedirse aparte, para detalles ver pag. 136</i>	435.00 435.00
	new 3.3362.6.004.200.1	Termostático empotrado, doble mando, con desviador para ducha una salida <i>Simibox Standard o Simibox Light debe pedirse aparte, para detalles ver pag. 136</i>	430.00
	new 3.2362.6.004.500.1 3.2362.6.004.510.1	Termostático empotrado, doble mando, con desviador para duchas y bañeras dos salidas con desviador dos salidas, desviador y válvula antirretorno <i>Simibox Standard o Simibox Light debe pedirse aparte, para detalles ver pag. 136</i>	415.00 445.00
	new 3.3362.6.004.500.1	Termostático empotrado, doble mando, con desviador para ducha una salida <i>Simibox Standard o Simibox Light debe pedirse aparte, para detalles ver pag. 136</i>	370.00
	3.3395.7.004.400.1	Mezclador termostático para ducha con excéntricas, sin accesorios	260.00
	3.3375.7.004.136.1 3.3375.7.004.400.1	Mezclador termostático para ducha con teleducha MyTwin100 y flexible 1500 mm liso sintético con excéntricas, sin accesorios	680.00 630.00
	3.3370.7.004.145.1 3.3370.7.004.400.1	Mezclador termostático para ducha con teleducha Comfort Tre y flexible liso sintético 1800mm sin accesorios	785.00 710.00
	3.3362.7.004.136.1 3.3362.7.004.400.1	Mezclador termostático para ducha con teleducha MyTwin100 y flexible liso sintético 1500 mm con excéntricas, sin accesorios	670.00 650.00













	Referencia	Descripción	€
ESTACIONES DE DUCHA			
	new 3.3396.7.004.537.1	Estación de ducha termostática incluye, Mezclador termostático, rociador lluvia Ø 250 mm teleducha Stella mono y flexible liso sintético 1500 mm	590.00
	3.3395.7.004.536.1	Estación de ducha termostática incluye, Mezclador termostático, rociador lluvia Ø 206 mm teleducha AquaJet mono y flexible liso sintético 1500 mm	675.00
	3.3362.7.004.536.1	Estación de ducha termostática incluye mezclador termostático, rociador lluvia Ø 300 mm, teleducha MyTwin120 y flexible liso sintético 1500 mm	1.850.00
	3.3362.7.004.500.1	Estación de ducha termostática SIN sólo incluye mezclador termostático, sin rociador lluvia, teleducha ni flexible liso sintético	1.730.00
	3.3598.7.004.264.1	Conjunto rociador lluvia y teleducha con inversor, necesita mezclador	1.320.00
	3.3375.7.004.536.1	Estación de ducha termostática incluye mezclador termostático rociador lluvia 300 x 300 mm, teleducha MyTwin120 y flexible liso sintético 1500 mm	1.840.00

	Referencia	Descripción	€	
SIMIBOX (ver manetas compatibles en cada colección)				
    	3.7898.0.000.100.1	Simibox Light para mezclador empotrado (para ducha y baño-ducha) con llave de corte integrada	296.00	
	3.7898.0.000.101.1	Simibox Light para mezclador empotrado (para ducha y baño-ducha) sin llave de corte integrada	230.00	
	3.7898.0.000.000.1	Simibox Standard para mezclador empotrado (para ducha y baño-ducha)	318.00	
	3.7698.1.000.100.1	Simibox 1-Punto para empotrados en pared (lavabos, duchas y bañeras)	280.00	
	3.7698.1.000.251.1	Simibox 2-Puntos para resto de colecciones para grifería empotrada en pared para lavabos cartucho de 35 mm para todos los lavabos excepto Kartell (cartucho de 25 mm para lavabos Kartell, ver pag. siguiente)	280.00	
	ew ew ew	3.7698.1.000.351.1 3.7698.1.000.352.1 3.7698.1.000.353.1	maneta a la derecha maneta a la izquierda maneta inferior	280.00 280.00 280.00
 	3.7998.0.003.000.1	Pletina para montaje Simibox. Opción	47.00	
	3.7998.0.000.500.1	Marco para Simibox. Opción	6.00	
	3.7998.0.000.050.1	Set de ampliación para Simibox L = 25 mm	99.00	
	3.7998.0.000.060.1	L = 50 mm	158.00	
	3.7798.0.000.010.1	Tapón para Simibox para mezcladores twintronic, cierra la segunda salida de agua	10.00	
	3.7998.4.004.050.1	Roseta de extensión redonda <i>romo</i> L = 15 mm	78.00	
	3.7998.4.004.060.1	L = 30 mm	110.00	
	new new	3.7998.4.090.050.1	<i>acero inoxidable cepillado</i> L = 15 mm	90.00
	3.7998.4.090.060.1	L = 30 mm	120.00	
	new new	3.7998.4.004.070.1	Roseta de extensión cuadrada L = 15 mm	195.00
	3.7998.4.004.080.1	L = 30 mm	285.00	



GRIFERIA

	Referencia	Descripción	€
	3.7698.1.000.100.1	Simibox 1-Punto para empotrados en pared (lavabos, duchas y bañeras)	280.00
	3.7698.4.000.125.1	Set de extensión para Simibox 1-Punto L = 25 mm	38.00
	3.7798.0.003.000.1	Pletina para montaje Simibox 1-Point	55.00
	<i>new</i> 3.7698.1.000.251.1	Simibox 2-Puntos para KartellbyLaufen para grifería empotrada en pared para lavabos Kartell cartucho de 25 mm	280.00
	<i>new</i> 3.7998.4.000.225.1	Set de extensión para Simibox 2-Punto con cartucho de 25mm L = 25 mm	135.00
	<i>new</i> 3.7698.1.000.351.1	Simibox 2-Puntos para resto de colecciones para grifería empotrada en pared para lavabos cartucho de 35 mm maneta a la derecha	280.00
	<i>new</i> 3.7698.1.000.352.1	maneta a la izquierda	280.00
	<i>new</i> 3.7698.1.000.353.1	maneta arriba, caño debajo	280.00
	<i>new</i> 3.7998.4.000.235.1	Set de extensión para Simibox 2-Punto con cartucho de 35mm L = 35 mm	130.00
	<i>new</i> 3.7798.0.003.001.1	Pletina para montaje Simibox 2-Point	55.00

Manetas compatibles (ver precios en cada colección)





			
Kartell by Laufen	Val	Cityplus	City Pro S
			
City Pro	Twin Prime	Twin Prime pin	Twin Plus
			
Twin Pro	Curve Prime	Curve Plus	Curve Pro









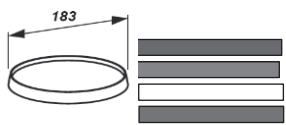

Manetas termostáticas compatibles (ver precios en cada colección)







		
TwinTherm	Twin Therm	City Therm









	Referencia.	Descripción	€	€
	3.1133.1.xxx.100.1 3.1133.1.xxx.101.1	Mezclador monomando para lavabo caño fijo 115 mm sin válvula automática con válvula automática	360.00 420.00	420.00 590.00
	3.1133.8.xxx.120.1	Mezclador monomando para lavabo caño fijo 125 mm sin válvula automática	380.00	590.00
	3.1133.1.004.111.1 3.1133.1.004.113.1 3.1133.1.004.110.1	Mezclador monomando redondo para lavabo caño fijo 110 mm incluye disco portaobjetos transparente con válvula automática con varilla para válvula automática, pero sin válvula automática sin válvula automática ni varilla	600.00 580.00 520.00	no disponible
	3.1133.8.004.110.1	Mezclador monomando redondo para lavabo caño fijo 115 mm incluye disco portaobjetos transparente sin válvula automática	790.00	no disponible
	3.1133.2.004.220.1 3.1133.2.004.221.1	Mezclador monomando con maneta separada, para lavabo caño giratorio 166 mm sin válvula automática con válvula automática	525.00 595.00	no disponible
	3.1233.3.004.220.1 3.1233.3.004.221.1	Mezclador bimando (3 orificios) para lavabo caño giratorio 166 mm sin válvula automática con válvula automática	685.00 740.00	no disponible









	Referencia.	Descripción	€	€
	3.1033.0.004.220.1 pedir por separado	Caño para mezclador empotrado para lavabo caño giratorio 166 mm sin válvula automática IMPORTANTE <i>Mezclador empotrado no incluido</i> <i>Simibox Standard o Simibox Light debe pedirse aparte, para detalles pag.152</i>	450.00	no disponible
	<i>new</i> 3.1133.6.xxx.120.1 pedir por separado	Empotrado con mando separado para lavabos caño fijo de 175 IMPORTANTE <i>Mezclador empotrado no incluido</i> <i>Simibox Standard 2-P debe pedirse aparte, para detalles pag.152</i>	270.00	320.00
	3.1233.6.xxx.120.1 3.7698.2.000.100.1	Mezclador bimando empotrado para lavabo longitud caño 175 mm IMPORTANTE Pedir por separado: Set de latón empotrable para mezclador empotrado, bimando y caño	575.00 490.00	590.00 490.00
	3.1133.7.004.120.1 pedir por separado	Mezclador mural para lavabo caño fijo 185mm incluye disco portaobjetos transparente con válvula automática IMPORTANTE <i>Mezclador empotrado no incluido</i> <i>Simibox 1 Point debe pedirse aparte, para detalles pag.152</i>	480.00	no disponible
	<i>new</i> 3.4133.1.xxx.101.1 3.4133.1.xxx.103.1	Mezclador monomando para bidet con válvula automática sin válvula automática, con varilla	450.00	520.00 480.00
	3.4133.1.004.111.1	Mezclador monomando redondo para bidet incluye disco portaobjetos transparente con válvula automática	665.00	no disponible
	3.2233.5.004.282.1	Mezclador para bañera 5 orificios caño 173 mm sin placa (para montar sobre bañera)	2.490.00	no disponible

	Referencia.	Descripción	€	€
	3.2133.1.004.121.1	Mezclador columna monomando para baño-ducha completo, con flexible para teleducha de 1250 mm y teleducha incluye disco portaobjetos transparente	1.790.00	no disponible
	3.7098.5.000.000.1	IMPORTANTE, pedir aparte Bloque técnico empotrable para mezclador de columna 3.2133.1.004.121.1	650.00	
	3.2133.9.004.141.1	Mezclador mural bañera para bañeras caño fijo 185mm incluye disco portaobjetos transparente con flexo sintético de 1800 twinstick teleducha sin válvula automática	830.00	no disponible
	pedir por separado	IMPORTANTE Mezclador empotrado no incluido Simibox 1-Point debe pedirse aparte, para detalles pag. 152		
	3.3133.7.004.141.1	Mezclador monomando ducha para ducha con juego de excéntricas, flexible liso sintético de 1800mm y rociador twinstick	580.00	no disponible
	3.3133.7.004.400.1	con juego de excéntricas, sin accesorios	480.00	
	3.3133.9.004.141.1	Mezclador mural ducha para ducha caño fijo 185mm incluye disco portaobjetos transparente con flexo sintético de 1800 twinstick teleducha sin válvula automática	735.00	no disponible
	pedir por separado	IMPORTANTE Mezclador empotrado no incluido Simibox Standard 1-P debe pedirse aparte, para detalles pag. 152		
	3.3133.6.xxx.000.1	Mezclador empotrado para ducha	304.00	no disponible
	pedir por separado	IMPORTANTE Simibox Standard o Simibox Light debe pedirse aparte, ver pag. 152		
	3.2133.6.xxx.000.1	Mezclador empotrado para baño-ducha y duchas con inversor	340.00	380.00
	3.2133.6.xxx.010.1	con inversor y válvula antirretorno	350.00	420.00
	pedir por separado	IMPORTANTE Simibox Standard o Simibox Light debe pedirse aparte, ver pag. 152		
	3.7133.0.xxx.060.1	Caño mural 175 mm	185.00	220.00
	3.9833.5.081.001.1	Discos portaobjetos para mezcladores redondos de lavabo y bidet Ø 183 mm	15.00	
	3.9833.5.082.001.1	ambar	15.00	
	3.9833.5.084.001.1	naranja	15.00	
	3.9833.5.085.001.1	transparente	15.00	
	3.9833.5.085.001.1	fumé	15.00	
	3.9833.5.081.002.1	Discos portaobjetos para mezclador de columna para bañera redondo, Ø 275 mm	28.00	
	3.9833.5.082.002.1	ambar	28.00	
	3.9833.5.084.002.1	naranja	28.00	
	3.9833.5.085.002.1	transparente	28.00	
	3.9833.5.085.002.1	fumé	28.00	

	Referencia.	Descripción	€
	<i>new</i> 3.1138.1.004.111.1 3.1138.1.004.110.1	Mezclador monomando para lavabo caño fijo 110 mm, con válvula automática sin válvula automática	240.00 190.00
	<i>new</i> 3.1138.1.004.121.1 3.1138.1.004.120.1	Mezclador monomando para lavabo caño fijo 140 mm, con válvula automática sin válvula automática	250.00 200.00
	3.1138.8.004.130.1 <i>new</i>	Mezclador monomando caño alto para lavabo caño fijo 190 mm, sin válvula automática	260.00
	3.4138.1.004.111.1 <i>new</i>	Mezclador monomando para bidet con válvula automática	210.00
	<i>new</i> 3.2138.7.004.131.1 3.2138.7.004.400.1	Mezclador monomando para bañera con MyTwin100 teleducha y flexible sintético de 1600 mm sin accesorios	330.00 280.00
	<i>new</i> 3.3138.7.004.131.1 3.3138.7.004.400.1	Mezclador monomando para ducha con MyTwin100 teleducha y flexible sintético de 1600 mm sin accesorios	485.00 450.00
	3.3138.6.004.000.1 <i>new</i>	Set para grifería empotrada para ducha IMPORTANTE Mezclador empotrado no incluido Simibox Styard o Simibox Light debe pedirse aparte, para detalles pag.152	215.00
	<i>new</i> 3.2138.6.004.000.1 3.2138.6.004.010.1	Set para grifería empotrada para bañera y ducha con desviador con desviador y valvula antirretorno IMPORTANTE Mezclador empotrado no incluido Simibox Styard o Simibox Light debe pedirse aparte, para detalles pag.152	255.00 285.00
	3.7138.0.004.060.1 <i>new</i>	Caño 175 mm	130.00
	3.1138.6.004.120.1 <i>new</i>	Mezclador empotrado caño separado para lavabos caño fijo 180 mm, IMPORTANTE Mezclador empotrado no incluido Simibox Styard 2-Point debe pedirse aparte, para detalles pag.152	350.00

	Article No.	Description	€
	3.1122.1.091.111.1	Mezclador monomando, acabado acero cepillado para lavabos caño fijo de 115 mm. con válvula automática	665.00
	3.1122.1.091.110.1	sin válvula automática	560.00
	3.1122.1.091.121.1	Mezclador monomando, acabado acero cepillado para lavabos caño fijo de 140 mm. con válvula automática	685.00
	3.1122.1.091.120.1	sin válvula automática	580.00
	3.1122.8.091.120.1	Mezclador monomando caño alto, acabado acero cepillado para lavabos caño fijo de 190 mm. sin válvula automática	675.00
	3.4122.1.091.111.1	Mezclador monomando, acabado acero cepillado para bidets con válvula automática	695.00
	3.2122.9.091.141.1	Mezclador oculto de 1 vía , acabado acero cepillado para bañeras con flexible sintético de 1800 mm y teleducha de 1 función	820.00
	3.3122.9.091.141.1	Mezclador oculto de 1 vía , acabado acero cepillado para ducha con flexible sintético de 1800 mm y teleducha de 1 función	610.00









	Referencia	Descripción	€
	3.1175.1.004.111.1	Mezclador monomando para lavabo longitud caño 115 mm, caño fijo con válvula automática	390.00
	3.1175.1.004.110.1	sin válvula automática	408.00
	3.1175.1.004.121.1	Mezclador monomando para lavabo longitud caño 140 mm, caño fijo con válvula automática	494.00
	3.1175.1.004.120.1	sin válvula automática	426.00
	3.1175.1.704.121.1	Mezclador monomando Eco+ para lavabo longitud caño 140 mm, caño fijo con válvula automática	480.00
	3.1175.1.704.120.1	sin válvula automática	408.00
	3.1175.8.004.130.1	Mezclador monomando de columna longitud caño 191 mm, caño fijo sin válvula automática	520.00
	<i>new</i> 3.1175.1.004.221.1	Mezclador monomando Eco+ para lavabos altura máxima 160, caño giratorio con válvula automática	315.00
	<i>new</i> 3.1175.1.004.220.1	sin válvula automática	260.00
	3.4175.1.004.111.1	Mezclador monomando para bidet aireador orientable con válvula automática	450.00
	3.3175.7.004.136.1	Mezclador monomando para ducha teleducha MyCity100 y flexible liso sintético 1500 mm	490.00
	3.3175.7.004.400.1	con excéntricas, sin accesorios	430.00
	3.3375.7.004.136.1	Mezclador termostático para ducha con teleducha MyTwin100 y flexible 1500 mm liso sintético	680.00
	3.3375.7.004.400.1	con excéntricas, sin accesorios	630.00

	Referencia	Descripción	€
	3.3375.7.004.536.1	Estación de ducha termostática incluye mezclador termostático rociador lluvia 300 x 300 mm, teleducha MyTwin120 y flexible liso sintético 1500 mm	1.840.00
	3.2175.7.004.136.1	Mezclador monomando para baño-ducha teleducha MyCity100 y flexible liso sintético 1500 mm	740.00
	3.2175.7.004.400.1	con excéntricas, sin accesorios	610.00
	3.2375.7.004.136.1	Mezclador termostático para baño-ducha con teleducha MyTwin100 y flexible liso sintético 1500 mm	950.00
	3.2375.7.004.400.1	con excéntricas, sin accesorios	775.00
	3.3175.6.004.000.1	Set para mezclador empotrado para ducha IMPORTANTE <i>Simibox Standard o Simibox Light debe pedirse aparte, para detalles ver pag. 152</i>	250.00
	3.2175.6.004.000.1	Set para mezclador empotrado para baño-ducha con inversor	275.00
	3.2175.6.004.010.1	con inversor y válvula antirretorno IMPORTANTE <i>Simibox Standard o Simibox Light debe pedirse aparte, para detalles ver pag. 152</i>	290.00
	3.3375.6.004.000.1	CITYTHERM Mezclador termostático empotrado para ducha IMPORTANTE <i>Simibox Standard o Simibox Light debe pedirse aparte, para detalles ver pag. 152</i>	380.00
	3.2375.6.004.000.1	CITYTHERM Mezclador termostático empotrado para baño-ducha con inversor	490.00
	3.2375.6.004.010.1	con inversor y válvula antirretorno IMPORTANTE <i>Simibox Standard o Simibox Light debe pedirse aparte, para detalles ver pag. 152</i>	545.00
	3.7175.0.004.060.1	Caño mural, 180 mm	298.00

CITYPRO S

chromo 004



new

	Referencia.	Descripción	€
	new 3.1196.1.004.111.1 3.1196.1.004.110.1	Mezclador monomando para lavabo caño fijo 110 mm, con válvula automática sin válvula automática	195.00 165.00
	new 3.1196.1.004.121.1 3.1196.1.004.120.1	Mezclador monomando para lavabo caño fijo 140 mm, con válvula automática sin válvula automática	200.00 170.00
	3.4196.1.004.111.1 new	Mezclador monomando para bidet sin válvula automática	175.00
	3.3196.7.004.400.1 3.3196.7.004.137.1 new	Mezclador monomando para ducha sin accesorios con teleducha Aquajet y flexible liso sintético	300.00 290.00
	3.3396.7.004.537.1 new	Complete thermostatic shower station incluye mezclador termostático rociador de Ø 250 mm con teleducha Stella y flexible liso sintético	590.00
	3.2196.7.004.400.1 3.2196.7.004.137.1 new	Mezclador monomando para bañera sin accesorios con teleducha Aquajet y flexible liso sintético	300.00 370.00
	3.3196.6.004.000.1 new	Set for concealed mixer para ducha <i>Simibox Standard o Simibox Light debe pedirse aparte, para detalles ver pag. 152</i>	235.00
	3.2196.6.004.000.1 3.2196.6.004.010.1 new	Set for concealed mixer para bañera con inversor con inversor y válvula antirretorno <i>Simibox Standard o Simibox Light debe pedirse aparte, para detalles ver pag. 152</i>	280.00 310.00

	Referencia	Descripción	€
	3.1195.1.004.111.1	Mezclador monomando para lavabo cartucho Ecototal, longitud caño 110 mm, caño fijo	165.00 135.00
	3.1195.1.004.110.1	con válvula automática sin válvula automática	
	3.1195.1.004.121.1	Mezclador monomando para lavabo cartucho Ecototal, longitud caño 140 mm, caño fijo	175.00 140.00
	3.1195.1.004.120.1	con válvula automática sin válvula automática	
	3.1195.1.004.521.1	LIBERTY PRO Mezclador monomando con maneta gerontológica para lavabo longitud caño 140 mm, caño fijo	245.00 210.00
	3.1195.1.004.520.1	con válvula automática sin válvula automática	
	3.1195.1.504.130.1	Mezclador monomando caño alto cartucho Ecototal, longitud caño 190 mm, caño fijo, sin válvula automática	250.00
	3.1195.7.004.210.1	Mezclador monomando mural para lavabo cartucho Ecototal, caño giratorio	215.00 222.00
	3.1195.7.004.220.1	longitud caño 125 mm	
	3.1195.7.004.230.1	longitud caño 175 mm longitud caño 225 mm	
	3.1195.7.004.520.1	LIBERTY PRO Mezclador monomando con maneta gerontológica para lavabo caño giratorio	345.00 205.00
	3.1195.7.004.530.1	longitud caño 175 mm longitud caño 225 mm	
	3.4195.1.004.111.1	Mezclador monomando para bidet cartucho Ecototal, longitud caño 96 mm, con válvula automática	196.00

	Referencia	Descripción	€
	3.3195.7.004.131.1	Mezclador monomando para ducha cartucho Ecototal con teleducha Aquajet y flexible liso sintético 1500 mm	200.00
	3.3195.7.004.400.1	sin accesorios	155.00
	3.3195.7.004.138.1	LIBERTY PRO Mezclador monomando con maneta gerontológica para ducha con teleducha Aquajet y flexible liso sintético 1500 mm	290.00
	3.3395.7.004.400.1	Mezclador termostático para ducha con excéntricas, sin accesorios	260.00
	3.3395.7.004.536.1	Estación de ducha completa termostática incluye, Mezclador termostático, rociador lluvia Ø 206 mm teleducha AquaJet mono y flexible liso sintético 1500 mm	675.00
	3.2195.7.004.131.1	Mezclador monomando para baño-ducha cartucho Ecototal 150mm, caño fijo con teleducha Aquajet y flexible liso sintético 1500 mm	280.00
	3.2195.7.004.400.1	sin accesorios	195.00
	3.2195.7.004.138.1	LIBERTY PRO Mezclador monomando con maneta gerontológica para baño-ducha 150mm, caño fijo con teleducha Aquajet y flexible liso sintético 1500 mm	380.00
	3.2395.7.004.400.1	Mezclador termostático para baño-ducha con excéntricas, sin accesorios	275.00

	Referencia	Descripción	€
	3.2195.8.004.400.1	Mezclador montado sobre repisa para baño cartucho Ecototal, longitud caño 125 mm	185.00
	3.2195.2.004.400.1	Mezclador montado sobre repisa para baño-ducha, con conexión para teleducha e inversor cartucho Ecototal, longitud caño 125 mm	220.00
	3.3195.6.004.000.1	Set para mezclador empotrado para ducha IMPORTANTE <i>Simibox Standard o Simibox Light debe pedirse aparte, para detalles ver pag. 152</i>	236.00
	3.2195.6.004.000.1 3.2195.6.004.010.1	Set para mezclador empotrado para baño-ducha IMPORTANTE con inversor con inversor y válvula antirretorno IMPORTANTE <i>Simibox Standard o Simibox Light debe pedirse aparte, para detalles ver pag. 152</i>	276.00 314.00
	3.7195.0.004.060.1	Caño mural 185 mm	95.00



	Referencia.		Descripción	€
	<p><i>new</i></p> <p>3.2362.6.004.200.1 3.2362.6.004.210.1</p>	TWINTHERM	<p>Termostático empotrado doble mando, con desviador para duchas y bañeras</p> <p>dos salidas con desviador dos salidas, desviador y válvula antirretorno</p> <p>IMPORTANTE <i>Simibox Standard o Simibox Light debe pedirse aparte, para detalles ver pag. 136</i></p>	<p>435.00 435.00</p>
	<p><i>new</i></p> <p>3.3362.6.004.200.1</p>	TWINTHERM	<p>Termostático empotrado doble mando, con desviador para ducha una salida</p> <p>IMPORTANTE <i>Simibox Standard o Simibox Light debe pedirse aparte, para detalles ver pag. 152</i></p>	430.00
	<p><i>new</i></p> <p>3.2362.6.004.500.1 3.2362.6.004.510.1</p>	TWINTHERM	<p>Termostático empotrado doble mando, con desviador para duchas y bañeras</p> <p>dos salidas con desviador dos salidas, desviador y válvula antirretorno</p> <p>IMPORTANTE <i>Simibox Standard o Simibox Light debe pedirse aparte, para detalles ver pag. 152</i></p>	<p>415.00 445.00</p>
	<p><i>new</i></p> <p>3.3362.6.004.500.1</p>	TWINTHERM	<p>Termostático empotrado doble mando, con desviador para ducha una salida</p> <p>IMPORTANTE <i>Simibox Standard o Simibox Light debe pedirse aparte, para detalles ver pag. 152</i></p>	370.00

	Referencia		Descripción	€
	3.1764.7.404.321.1 3.1764.7.404.322.1	TWINTRONIC	Grifo mural empotrado Sensor infrarrojo, para agua fría o premezclada. Caño 175mm A batería 6V A red 230V IMPORTANTE <i>Simibox Standard o Simibox Light debe pedirse aparte, para detalles ver pag. 152</i>	725.00 765.00
	3.1764.7.404.331.1 3.1764.7.404.332.1	TWINTRONIC	Grifo mural empotrado Sensor infrarrojo, para agua fría o premezclada. Caño 225mm A batería 6V A red 230V IMPORTANTE <i>Simibox Standard o Simibox Light debe pedirse aparte, para detalles ver pag. 152</i>	845.00 760.00
	3.1764.7.404.341.1 3.1764.7.404.342.1	TWINTRONIC	Grifo mural empotrado Sensor infrarrojo, para agua fría o premezclada. Caño 200mm A batería 6V A red 230V IMPORTANTE <i>Simibox Standard o Simibox Light debe pedirse aparte, para detalles ver pag. 152</i>	690.00 760.00
	3.1664.7.404.321.1 3.1664.7.404.322.1	TWINTRONIC	Mezclador empotrado con sensor infrarrojo. Caño 175mm A batería 6V A red 230V IMPORTANTE <i>Simibox Standard o Simibox Light debe pedirse aparte, para detalles ver pag. 152</i>	840.00 880.00
	3.1664.7.404.331.1 3.1664.7.404.332.1	TWINTRONIC	Mezclador empotrado con sensor infrarrojo. Caño 225mm A batería 6V A red 230V IMPORTANTE <i>Simibox Standard o Simibox Light debe pedirse aparte, para detalles ver pag. 152</i>	880.00 915.00
	3.1664.7.404.341.1 3.1664.7.404.342.1	TWINTRONIC	Mezclador empotrado con sensor infrarrojo. Caño 200mm A batería 6V A red 230V IMPORTANTE <i>Simibox Standard o Simibox Light debe pedirse aparte, para detalles ver pag. 152</i>	855.00 1.105.00
	3.1570.2.404.321.1 3.1570.2.404.322.1	CURVETRONIC	Grifo electrónico cromado para lavabo Sensor infrarrojo, para agua fría o premezclada A batería 6V A red 230V	610.00 675.00
	3.1470.2.404.321.1 3.1470.2.404.322.1	CURVETRONIC	Mezclador electrónico cromado para lavabo, con sensor infrarrojo A batería 6V A red 230V	655.00 725.00

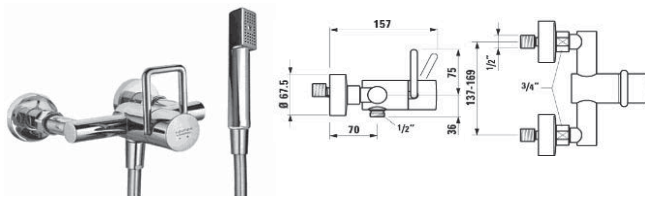
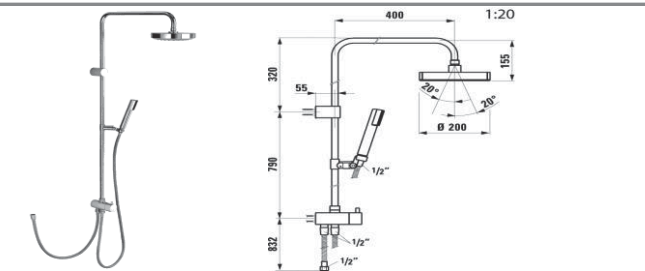
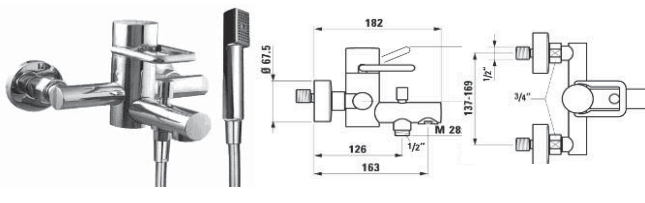
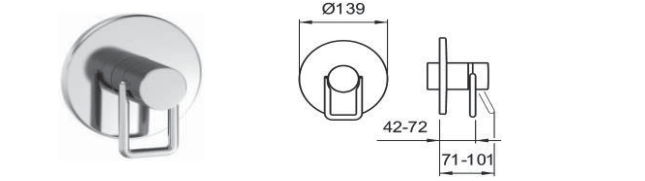
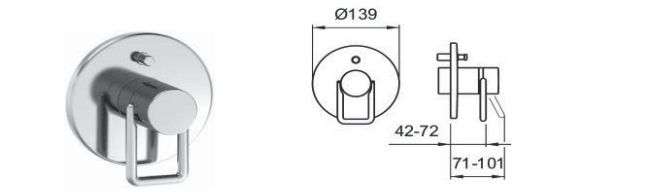
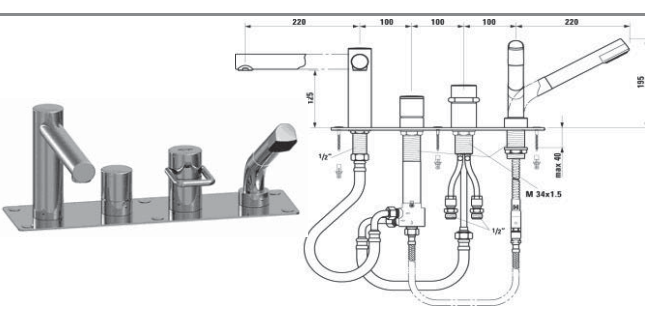
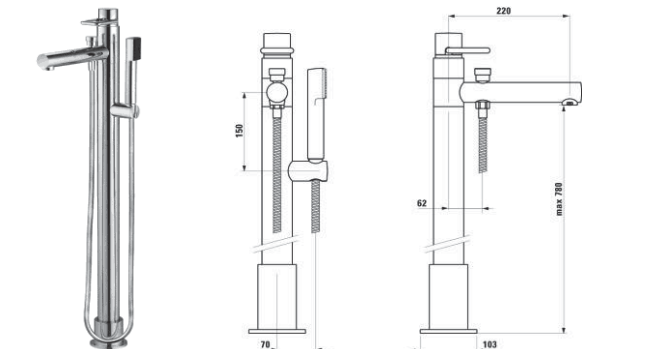



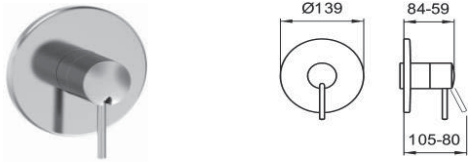
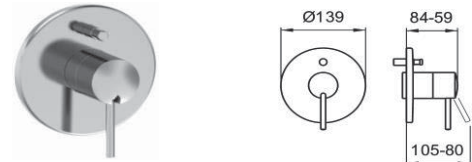

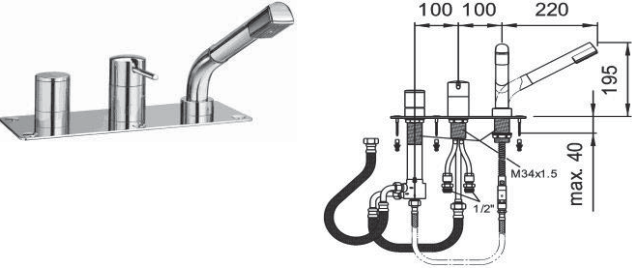
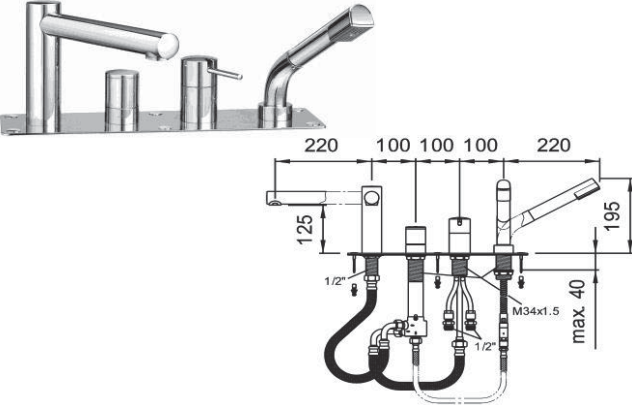
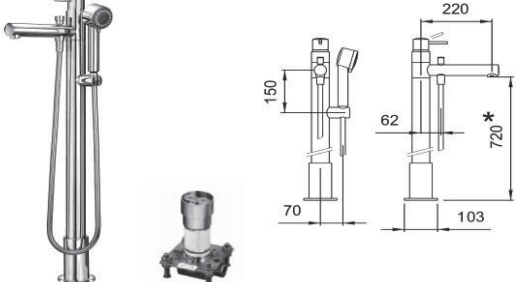



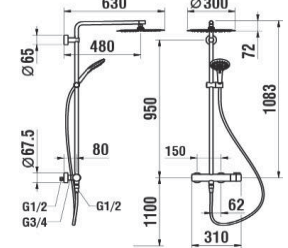

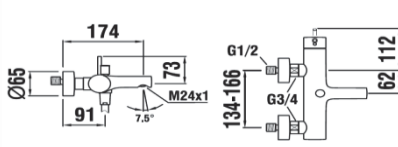

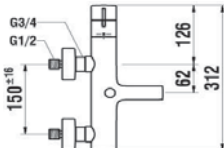

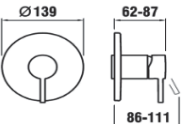
	Referencia	Descripción	€
	<p>3.1132.1.004.101.1 3.1132.1.004.100.1</p>	<p>Mezclador monomando para lavabo cartucho Quattro-G, longitud caño 110 mm, caño fijo</p> <p>con válvula automática sin válvula automática</p>	<p>445.00 325.00</p>
	<p>3.1132.1.004.111.1 3.1132.1.004.110.1</p>	<p>Mezclador monomando para lavabo cartucho Quattro-G, longitud caño 130 mm, caño fijo</p> <p>con válvula automática sin válvula automática</p>	<p>410.00 325.00</p>
	<p>3.1132.1.004.120.1</p>	<p>Mezclador monomando de columna para lavabo cartucho Quattro-G, longitud caño 150 mm, caño fijo y válvula automática</p>	<p>630.00</p>
	<p>3.1132.1.004.221.1 3.1132.1.004.220.1</p>	<p>Mezclador monomando para lavabo cartucho Quattro-G, longitud caño 175 mm, con caño giratorio</p> <p>con válvula automática sin válvula automática</p>	<p>525.00 395.00</p>
	<p>3.1132.1.004.211.1 3.1132.1.004.210.1</p>	<p>Mezclador monomando para lavabo cartucho Quattro-G, longitud caño 135 mm, con caño giratorio</p> <p>con válvula automática sin válvula automática</p>	<p>520.00 395.00</p>
	<p>3.1132.1.004.201.1 3.1132.1.004.200.1</p>	<p>Mezclador monomando para lavabo cartucho Quattro-G, longitud caño 175 mm, con caño giratorio</p> <p>con válvula automática sin válvula automática</p>	<p>455.00 640.00</p>
	<p><i>new</i> <i>new</i> 3.1132.6.004.020.1 3.1132.6.004.030.1</p>	<p>Monomando a pared mando separado para lavabo</p> <p>caño fijo 170 mm, caño fijo 220 mm,</p> <p>IMPORTANTE <i>El cuerpo empotrado Simibox 2 puntos se debe pedir por separado, ver detalles en pag. 141</i></p>	<p>250.00 300.00</p>
	<p>3.4132.1.004.111.1</p>	<p>Mezclador monomando para bidet cartucho Quattro-G, longitud caño 87 mm, válvula automática</p>	<p>405.00</p>

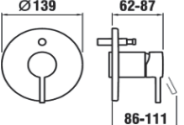
	Referencia	Descripción	€
	3.3132.7.004.144.1	Mezclador monomando para ducha cartucho Ecototal	580.00
	3.3132.7.004.400.1	con teleducha Style Uno y flexible liso sintético 1800 mm con excéntricas, sin accesorios	515.00
	3.3598.7.004.264.1	Conjunto rociador lluvia y teleducha con inversor, necesita mezclador	1.320.00
	3.2132.7.004.144.1	Mezclador monomando para baño-ducha cartucho Ecototal	735.00
	3.2132.7.004.400.1	con teleducha Style Uno y flexible liso sintético 1800 mm sin accesorios	665.00
	3.3132.6.004.000.1	Set para mezclador empotrado para ducha IMPORTANTE <i>Simibox Standard o Simibox Light debe pedirse aparte, para detalles ver pag. 136</i>	310.00
	3.2132.6.004.000.1 3.2132.6.004.010.1	Set para mezclador empotrado para baño-ducha con inversor con inversor y válvula antirretorno IMPORTANTE <i>Simibox Standard o Simibox Light debe pedirse aparte, para detalles ver pag. 136</i>	345.00 390.00
	3.2132.4.004.284.1 3.2132.4.904.284.1	Mezclador para bañera , 4 orificios cartucho Ecototal con placa (para montar sobre repisa de obra) sin placa (para montar sobre bañera) <i>Marco de instalación sin bolsa</i> 3.9298.2.004.212.1 <i>o marco de instalación con bolsa</i> 3.9298.2.004.215.1 <i>debe pedirse por separado</i>	2.855.00 2.760.00
	3.2132.1.004.130.1	Mezclador de columna para baño-ducha longitud caño 220 mm, altura max. de 780 mm, cartucho Ecototal	1.700.00
	3.7098.5.000.000.1	IMPORTANTE, pedir por separado Bloque técnico empotrable para mezclador de columna 3.2132.1.004.130.1	650.00

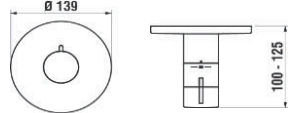

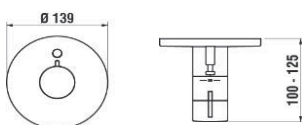
	Referencia	Descripción	€
	<p>3.1113.1.004.111.1 3.1113.1.004.110.1</p>	<p>Mezclador monomando para lavabo cartucho Quattro-G, longitud caño 110 mm, caño fijo</p> <p>con válvula automática sin válvula automática</p>	<p>450.00 375.00</p>
	<p>3.1113.1.004.121.1 3.1113.1.004.120.1</p>	<p>Mezclador monomando para lavabo cartucho Quattro-G, longitud caño 145 mm, caño fijo</p> <p>con válvula automática sin válvula automática</p>	<p>485.00 390.00</p>
	<p>3.1113.1.504.120.1</p>	<p>Mezclador monomando de columna para lavabo cartucho Quattro-G, longitud caño 210 mm, caño fijo sin válvula automática</p>	<p>610.00</p>
	<p>3.4113.1.004.111.1</p>	<p>Mezclador monomando para bidet cartucho Ecototal, longitud caño 87 mm con válvula automática</p>	<p>510.00</p>
	<p>3.1113.7.004.146.1 3.1113.7.004.400.1</p>	<p>Mezclador monomando para ducha cartucho Ecototal</p> <p>con Aquajet Multi teleducha y flexible liso sintético 1800 mm con excéntricas, sin accesorios</p>	<p>595.00 545.00</p>
	<p>3.2113.7.004.146.1 3.2113.7.004.400.1</p>	<p>Mezclador monomando para baño-ducha cartucho Ecototal</p> <p>con Aquajet Multi teleducha y flexible liso sintético 1800 mm sin accesorios</p>	<p>745.00 680.00</p>

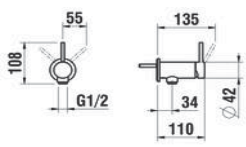



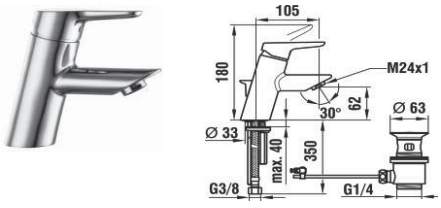
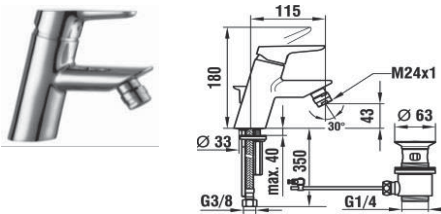
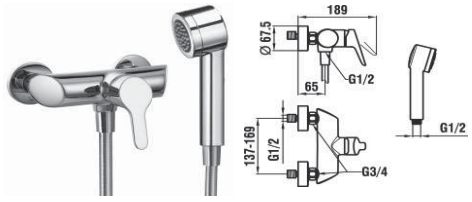
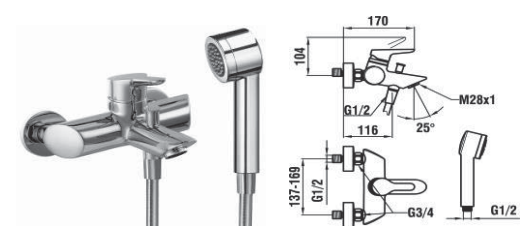
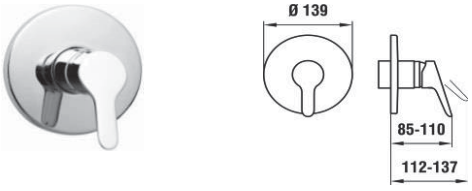
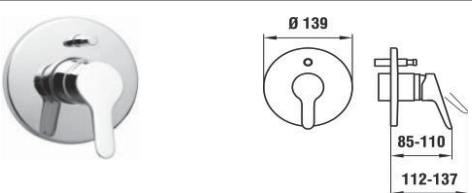

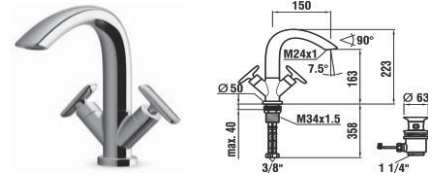
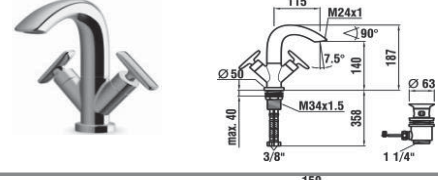
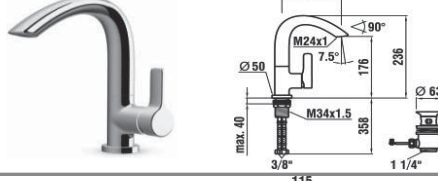
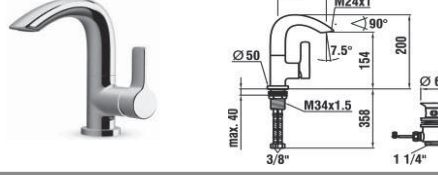

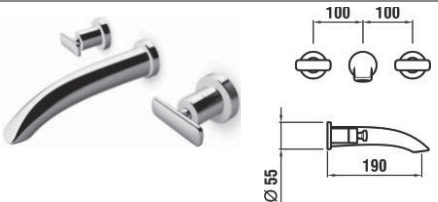
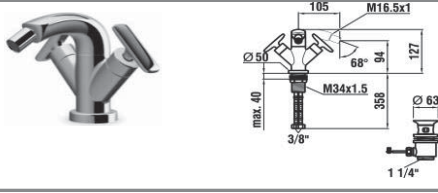
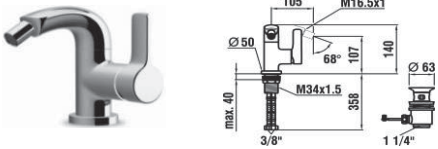

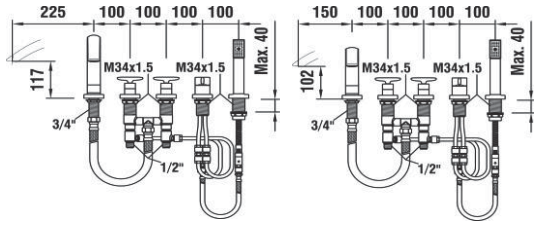
	Referencia	Descripción	€
	3.3113.6.004.000.1	Set para mezclador empotrado para ducha IMPORTANTE <i>Simibox Standard o Simibox Light debe pedirse aparte, para detalles ver pag. 152</i>	260.00
	3.2113.6.004.000.1 3.2113.6.004.010.1	Set para mezclador empotrado para baño-ducha con inversor con inversor y válvula antirretorno IMPORTANTE <i>Simibox Standard o Simibox Light debe pedirse aparte, para detalles ver pag. 152</i>	335.00 325.00
	3.7162.0.004.060.1	Caño mural 180 mm	205.00
	3.2113.3.004.284.1 3.2113.3.904.284.1	Mezclador para bañera exenta, 3 orificios cartucho Ecototal con con placa (para montar sobre repisa de obra) sin con placa (para montar sobre repisa de obra)	2.305.00 1.950.00
	3.2113.4.004.284.1 3.2113.4.904.284.1	Mezclador para bañera exenta, 4 orificios cartucho Ecototal longitud caño 220 mm con con placa (para montar sobre repisa de obra) sin con placa (para montar sobre repisa de obra) <i>Marco de instalación sin bolsa 3.9298.2.004.212.1 o marco de instalación con bolsa 3.9298.2.004.215.1 debe pedirse por separado</i>	2.950.00 2.470.00
	3.2113.1.004.126.1 3.7098.5.000.000.1	Mezclador monomando de columna para baño-ducha longitud caño 220 mm, cartucho Ecototal, AquaJet Multi teleducha con flexible 1800 mm IMPORTANTE, pedir por separado Bloque técnico empotrable para mezclador de columna 3.2113.1.004.126.1	2.450.00 650.00

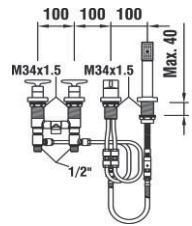

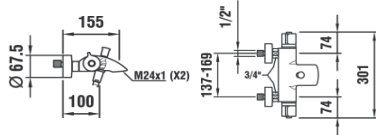
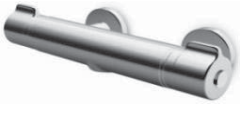
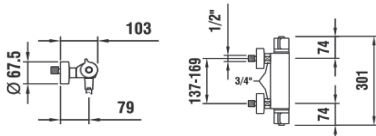

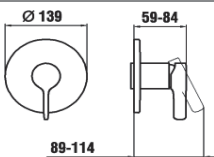

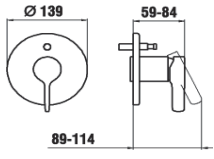

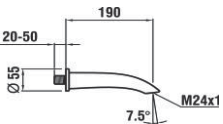

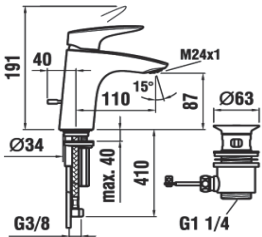

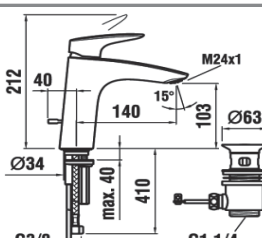
	Referencia	Descripción	€
	<p>3.1162.1.004.111.1 3.1162.1.004.110.1</p>	<p>Mezclador monomando para lavabo longitud caño 109 mm, caño fijo</p> <p>con válvula automática sin válvula automática</p>	<p>450.00 325.00</p>
	<p>3.1162.1.004.121.1 3.1162.1.004.120.1</p>	<p>Mezclador monomando para lavabo longitud caño 140 mm, caño fijo</p> <p>con válvula automática sin válvula automática</p>	<p>470.00 390.00</p>
	<p>3.1162.1.704.121.1 3.1162.1.704.120.1</p>	<p>Mezclador monomando Eco+ para lavabo longitud caño 140 mm, caño fijo</p> <p>con válvula automática sin válvula automática</p>	<p>430.00 358.00</p>
	<p>3.1162.8.004.130.1 3.1162.8.004.140.1</p>	<p>Mezclador monomando de columna para lavabo longitud caño 180 mm, caño fijo sin válvula automática</p> <p>altura hasta aireador 190 mm altura hasta aireador 240 mm</p>	<p>435.00 460.00</p>
	<p>3.1162.1.004.221.1 3.1162.1.004.220.1</p>	<p>Mezclador monomando para lavabo longitud caño 160 mm, caño giratorio</p> <p>con válvula automática sin válvula automática</p>	<p>350.00 325.00</p>
	<p><i>new</i> 3.1162.6.004.120.1</p>	<p>Mezclador empotrado, mando separado para lavabo caño fijo 195 mm,</p> <p>IMPORTANTE <i>El cuerpo empotrado Simibox 2 puntos se debe pedir por separado, ver detalles en pag. 152</i></p>	<p>255.00</p>
	<p>3.4162.1.004.111.1</p>	<p>Mezclador monomando para bidet aireador orientable con válvula automática</p>	<p>448.00</p>
	<p>3.3162.7.004.136.1 3.3162.7.004.400.1</p>	<p>Mezclador monomando para ducha</p> <p>con teleducha MyTwin100 y flexible 1500 mm liso sintético con excéntricas, sin accesorios</p>	<p>454.00 426.00</p>
	<p>3.3362.7.004.136.1 3.3362.7.004.400.1</p>	<p>Mezclador termostático para ducha</p> <p>con teleducha MyTwin100 y flexible 1500 mm liso sintético con excéntricas, sin accesorios</p>	<p>670.00 650.00</p>

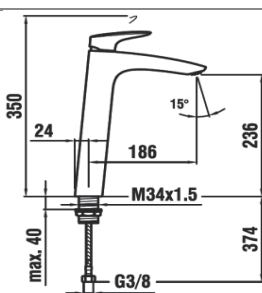
	Referencia	Descripción	€
 	3.3362.7.004.536.1	Estación de ducha termostática incluye mezclador termostático, rociador lluvia Ø 300 mm, MyTwin120 teleducha y 1500 mm flexible liso sintético	1.850.00
	3.3362.7.004.500.1	Estación de ducha termostática SIN incluye mezclador termostático, sin rociador lluvia, teleducha y flexible liso sintético	1.730.00
 	3.2162.7.004.136.1	Mezclador monomando para baño-ducha	480.00
	3.2162.7.004.400.1	con teleducha MyTwin100 y flexible 1500 mm liso sintético con excéntricas, sin accesorios	410.00
 	3.2362.7.004.136.1	Mezclador termostático para baño-ducha	775.00
	3.2362.7.004.400.1	con teleducha MyTwin100 y flexible 1500 mm liso sintético con excéntricas, sin accesorios	735.00
 	3.3162.6.004.000.1	Set para mezclador empotrado para ducha IMPORTANTE Simibox Standard o Simibox Light debe pedirse aparte, para detalles ver pag.152	234.00
 	3.2162.6.004.000.1 3.2162.6.004.010.1	Set para mezclador empotrado para baño-ducha con inversor con inversor y válvula antirretorno IMPORTANTE Simibox Standard o Simibox Light debe pedirse aparte, para detalles ver pag.152	312.00 306.00
 	3.3362.6.004.000.1	TWINTHERM Mezclador termostático empotrado para ducha IMPORTANTE Simibox Standard o Simibox Light debe pedirse aparte, para detalles ver pag.152	390.00
 	3.2362.6.004.000.1 3.2362.6.004.010.1	TWINTHERM Mezclador termostático empotrado para baño-ducha con inversor con inversor y válvula antirretorno IMPORTANTE Simibox Standard o Simibox Light debe pedirse aparte, para detalles ver pag.152	510.00 480.00
 	new 3.3162.9.004.131.1	Empotrado para ducha para ducha	260.00
	new 3.3162.9.004.000.1	con MyTwin100 teleducha y flexible sintético de 1500 mm sin accesorios IMPORTANTE El cuerpo empotrado Simibox 1 point se debe pedir por separado, ver detalles en pag. 152	205.00
	3.7162.0.004.060.1	Caño de pared 180 mm	205.00

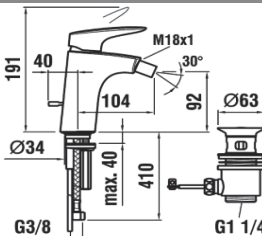

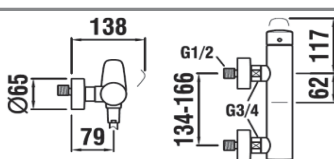

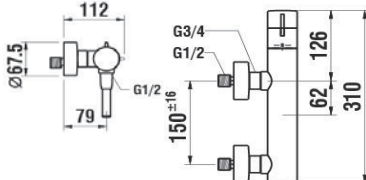

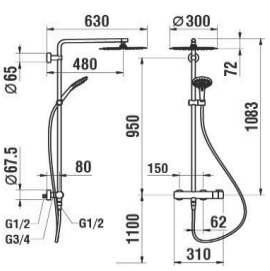



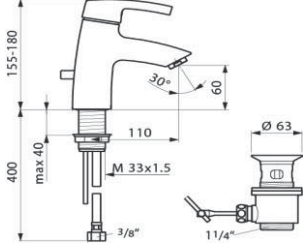

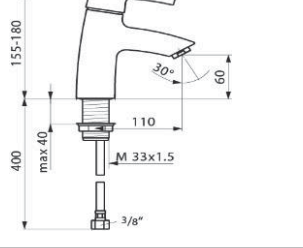
	Referencia	Descripción	€
	<p>3.1150.1.004.111.1 3.1150.1.004.110.1</p>	<p>Mezclador monomando para lavabo cartucho Ecototal, longitud caño 105 mm, caño fijo</p> <p>con válvula automática sin válvula automática</p>	<p>268.00 216.00</p>
	<p>3.4150.1.004.111.1</p>	<p>Mezclador monomando para bidet cartucho Ecototal, longitud caño 115 mm, aireador orientable, con válvula automática</p>	<p>262.00</p>
	<p>3.3150.7.004.147.1</p>	<p>Mezclador monomando para ducha cartucho Ecototal, teleducha Aqua Jet Multi con flexible liso sintético 1800 mm</p>	<p>300.00</p>
	<p>3.2150.7.004.147.1</p>	<p>Mezclador monomando para baño-ducha cartucho Ecototal, teleducha Aqua Jet Multi con flexible liso sintético 1800 mm</p>	<p>292.00</p>
	<p>3.3150.6.004.000.1</p>	<p>Set para mezclador empotrado para ducha</p> <p>IMPORTANTE <i>Simibox Standard o Simibox Light debe pedirse aparte, para detalles ver pag.152</i></p>	<p>234.00</p>
	<p>3.2150.6.004.000.1 3.2150.6.004.010.1</p>	<p>Set para mezclador empotrado para baño-ducha</p> <p>con inversor con inversor y válvula antirretorno</p> <p>IMPORTANTE <i>Simibox Standard o Simibox Light debe pedirse aparte, para detalles ver pag.152</i></p>	<p>282.00 285.00</p>

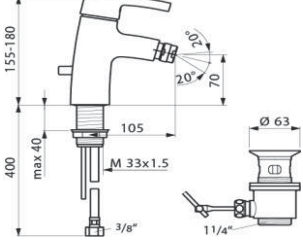
	Referencia	Descripción	€
	3.1270.1.004.221.1	Mezclador bimando para lavabo caño giratorio 150 mm con válvula automática	690.00
	3.1270.1.004.211.1	Mezclador bimando para lavabo caño giratorio 115 mm con válvula automática	710.00
	3.1170.1.004.221.1 3.1170.1.004.220.1	Mezclador monomando para lavabo caño giratorio 150 mm con válvula automática sin válvula automática	655.00 595.00
	3.1170.1.004.211.1 3.1170.1.004.210.1	Mezclador monomando para lavabo caño giratorio 115 mm con válvula automática sin válvula automática	630.00 555.00
	3.1270.3.004.221.1	Mezclador bimando (3 orificios) para lavabo caño giratorio 150 mm con válvula automática	845.00
	3.1270.6.004.120.1	Mezclador bimando empotrado para lavabo caño fijo, 190 mm	750.00
	3.7698.2.000.100.1	IMPORTANTE, pedir por separado: Set de latón empotrable para mezclador empotrado, bimando y caño	490.00
	3.4270.1.004.111.1	Mezclador bimando para bidet aireador orientable, caño 105 mm con válvula automática	635.00
	3.4170.1.004.111.1	Mezclador monomando para bidet caño fijo 105 mm con válvula automática	635.00

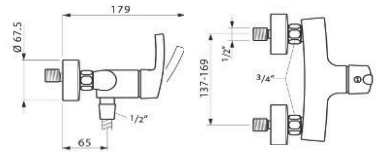
	Referencia	Descripción	€
 	<p>3.2270.5.004.284.1 3.2270.5.904.284.1</p> <p>3.2270.5.004.384.1 3.2270.5.904.384.1</p>	<p>Mezclador para bañera (5 orificios) caño fijo, 225 mm</p> <p>con placa (para montar sobre repisa de obra) sin placa (para montar sobre bañera)</p> <p>Mezclador para bañera (5 orificios) caño fijo, 150 mm</p> <p>con placa (para montar sobre repisa de obra) sin placa (para montar sobre bañera)</p> <p><i>Marco de instalación sin bolsa 3.9298.2.004.211.1 o marco de instalación con bolsa 3.9298.2.004.214.1 debe pedirse por separado</i></p>	<p>3.440.00 3.170.00</p> <p>3.265.00 2.995.00</p>
 	<p>3.2270.4.004.284.1 3.2270.4.904.284.1</p>	<p>Mezclador para bañera (4 orificios)</p> <p>con placa (para montar sobre repisa de obra) sin placa (para montar sobre bañera)</p> <p><i>Marco de instalación sin bolsa 3.9298.2.004.212.1 o marco de instalación con bolsa 3.9298.2.004.215.1 debe pedirse por separado</i></p>	<p>2.495.00</p>
 	<p>3.2370.7.004.400.1 3.2370.7.004.145.1</p>	<p>Mezclador termostático para baño-ducha</p> <p>sin accesorios con teleducha Comfort Tre y flexible liso sintético 1800mm</p>	<p>980.00 1.090.00</p>
 	<p>3.3370.7.004.400.1 3.3370.7.004.145.1</p>	<p>Mezclador termostático para ducha</p> <p>sin accesorios con teleducha Comfort Tre y flexible liso sintético 1800mm</p>	<p>710.00 785.00</p>
 	<p>3.3170.6.004.000.1</p>	<p>Set para mezclador empotrado para ducha</p> <p>IMPORTANTE <i>Simibox Standard o Simibox Light debe pedirse aparte, para detalles ver pag.152</i></p>	<p>255.00</p>
 	<p>3.2170.6.004.000.1 3.2170.6.004.010.1</p>	<p>con inversor con inversor y válvula antirretorno</p> <p>IMPORTANTE <i>Simibox Standard o Simibox Light debe pedirse aparte, para detalles ver pag.152</i></p>	<p>285.00 360.00</p>
 	<p>3.7170.0.004.060.1</p>	<p>Caño mural 190 mm</p>	<p>290.00</p>

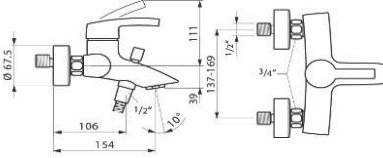
	Referencia	Descripción	€
 	<p>3.1109.1.004.111.1 3.1109.1.004.110.1</p>	<p>Mezclador monomando para lavabo longitud caño 110 mm, caño fijo</p> <p>con válvula automática sin válvula automática</p>	<p>395.00 340.00</p>
 	<p>3.1109.1.004.121.1 3.1109.1.004.120.1</p>	<p>Mezclador monomando para lavabo longitud caño 140 mm, caño fijo</p> <p>con válvula automática sin válvula automática</p>	<p>395.00 408.00</p>
 	<p>3.1109.8.004.130.1</p>	<p>Mezclador monomando de columna para lavabo avance del caño 186 mm, caño fijo sin válvula automática</p>	<p>478.00</p>
 	<p>3.4109.1.004.111.1</p>	<p>Mezclador monomando para bidet aireador orientable con válvula automática</p>	<p>500.00</p>
 	<p>3.3109.7.004.141.1 3.3109.7.004.400.1</p>	<p>Mezclador monomando para ducha</p> <p>con teleducha MyTwin100 y flexible liso sintético 1500 mm con excéntricas, sin accesorios</p>	<p>468.00 990.00</p>
 	<p>3.3362.7.004.136.1 3.3362.7.004.400.1</p>	<p>Mezclador termostático para ducha</p> <p>con teleducha MyTwin100 y flexible liso sintético 1500 mm con excéntricas, sin accesorios</p>	<p>670.00 650.00</p>
 	<p>3.3362.7.004.536.1 3.3362.7.004.500.1</p>	<p>Estación de ducha termostática incluye mezclador termostático, rociador lluvia Ø 300 mm, teleducha MyTwin120 y flexible liso sintético 1500 mm</p> <p>Estación de ducha termostática sólo incluye mezclador termostático, sin rociador lluvia, teleducha ni flexible liso sintético</p>	<p>1.850.00 1.730.00</p>

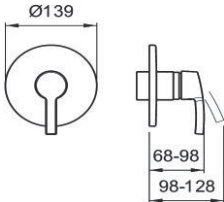
	Referencia	Descripción	€
	<p>3.2109.7.004.141.1</p> <p>3.2109.7.004.400.1</p>	<p>Mezclador monomando para baño-ducha</p> <p>con teleducha MyTwin100 y flexible liso sintético 1500 mm con excéntricas, sin accesorios</p>	<p>630.00</p> <p>585.00</p>
	<p>3.2309.7.004.141.1</p> <p>3.2309.7.004.400.1</p>	<p>Mezclador termostático para baño-ducha</p> <p>con teleducha MyTwin100 y flexible 1500 mm liso sintético con excéntricas, sin accesorios</p>	<p>830.00</p> <p>770.00</p>
	<p>3.3109.6.004.000.1</p>	<p>Set para mezclador empotrado para ducha</p> <p>IMPORTANTE <i>Simibox Standard o Simibox Light debe pedirse aparte, para detalles ver pag.152</i></p>	<p>232.00</p>
	<p>3.2109.6.004.000.1</p> <p>3.2109.6.004.010.1</p>	<p>Set para mezclador empotrado para baño-ducha</p> <p>con inversor con inversor y válvula antirretorno</p> <p>IMPORTANTE <i>Simibox Standard o Simibox Light debe pedirse aparte, para detalles ver pag.152</i></p>	<p>274.00</p> <p>290.00</p>

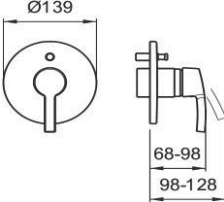
	Referencia	Descripción	€
 	<p>3.1165.1.004.111.1 3.1165.1.014.111.1 3.1165.1.024.111.1</p>	<p>Mezclador monomando para lavabo longitud caño 110 mm, caño fijo con válvula automática</p> <p>maneta cromada con cartucho Ecototal maneta verde (a juego para florakids) maneta roja (a juego para florakids)</p>	<p>240.00 260.00 260.00</p>
 	<p>3.1165.1.004.110.1 3.1165.1.014.110.1 3.1165.1.024.110.1</p>	<p>Mezclador monomando para lavabo longitud caño 110 mm, caño fijo sin válvula automática</p> <p>maneta cromada con cartucho Ecototal maneta verde (a juego para florakids) maneta roja (a juego para florakids)</p>	<p>190.00 246.00 250.00</p>
 	<p>3.4165.1.004.111.1</p>	<p>Mezclador monomando para bidet con cartucho Ecototal longitud caño 105 mm con válvula automática</p>	<p>262.00</p>
 	<p>3.3165.7.004.145.1 3.3165.7.004.400.1</p>	<p>Mezclador monomando para ducha con cartucho Ecototal</p> <p>con teleducha Comfort Tre y flexible liso sintético 1800 mm sin accesorios</p>	<p>252.00 280.00</p>
 	<p>3.2165.7.004.145.1 3.2165.7.004.400.1</p>	<p>Mezclador monomando para baño-ducha con cartucho Ecototal</p> <p>con teleducha Comfort Tre y flexible liso sintético 1800 mm sin accesorios</p>	<p>316.00 280.00</p>
 	<p>3.3165.6.004.000.1</p>	<p>Set para mezclador empotrado para ducha</p> <p>IMPORTANTE <i>Simibox Standard o Simibox Light debe pedirse aparte, para detalles ver pag. 152</i></p>	<p>216.00</p>
 	<p>3.2165.6.004.000.1 3.2165.6.004.010.1</p>	<p>Set para mezclador empotrado para baño-ducha</p> <p>con inversor con inversor y válvula antirretorno</p> <p>IMPORTANTE <i>Simibox Standard o Simibox Light debe pedirse aparte, para detalles ver pag. 136</i></p>	<p>280.00 286.00</p>

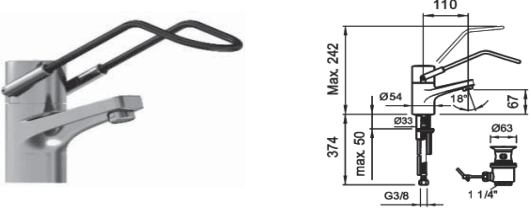
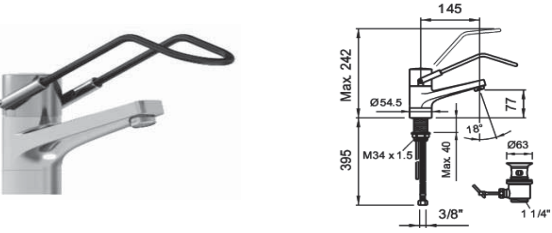
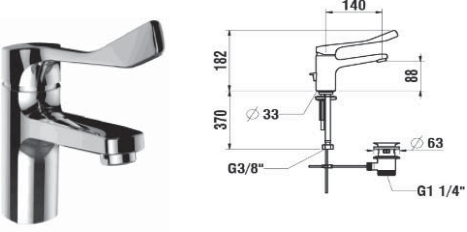
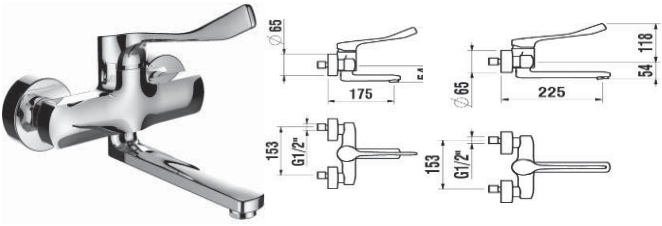
	Referencia	Descripción	€
	<p>3.1160.1.004.111.1 3.1160.1.004.110.1</p>	<p>Mezclador monomando con maneta gerontológica para lavabo caño fijo, alcance 110 mm</p> <p>con válvula automática sin válvula automática</p>	<p>395.00 366.00</p>
	<p>3.1160.1.004.221.1 3.1160.1.004.220.1</p>	<p>Mezclador monomando con maneta gerontológica para lavabo caño fijo, alcance 145 mm</p> <p>con válvula automática sin válvula automática</p>	<p>440.00 380.00</p>
	<p>3.1195.1.004.521.1 3.1195.1.004.520.1</p>	<p>LIBERTY PRO Mezclador monomando con maneta gerontológica para lavabo longitud caño 140 mm, caño fijo</p> <p>con válvula automática sin válvula automática</p>	<p>245.00 210.00</p>
	<p>3.1195.7.004.520.1 3.1195.7.004.530.1</p>	<p>LIBERTY PRO Mezclador monomando con maneta gerontológica para lavabo caño giratorio</p> <p>longitud caño 175 mm longitud caño 225 mm</p>	<p>345.00 205.00</p>



ACCESORIOS

ACCESORIOS - ESPEJOS - RECAMBIOS

ACCESORIOS

































Kartell by Laufen	181-183
Accesorios cerámicos Universales	184

ESPEJOS y ARMARIOS CAMERINO

ILBAGNO ALESSI One Espejos	85
frame 25 espejos	113
frame 25 armarios camerino	114
Base armarios camerino	115



RECAMBIOS























Recambios RIVA	185
Accesorios de montaje	186
Válvulas y tapones	186
Sifones y válvulas de desagüe	187
Aislantes y herramientas	188
Para lavabos freestanding	188
Para tanques	189
Para tanques con nuevo mecanisr	192-194
Para asientos y tapas	195
Para urinarios	196

	Referencia	Descripción	€
ESPEJOS			
 <p><i>new</i> <i>new</i> <i>new</i> <i>new</i></p>	3.8633.1.081.000.1	Espejo Redondo H 780 / W 780 mm <ul style="list-style-type: none">  Ambar  Naranja mandarina  Transparente  Blanco  Negro  Verde  Rosa  Plata  Oro  Cobre 	320.00
	3.8633.1.082.000.1		320.00
	3.8633.1.084.000.1		320.00
	3.8633.1.090.000.1		320.00
	3.8633.1.091.000.1		320.00
	3.8633.1.092.000.1		320.00
	3.8633.1.093.000.1		320.00
	3.8633.1.086.000.1		790.00
	3.8633.1.087.000.1		790.00
	3.8633.1.089.000.1		790.00
 <p><i>new</i> <i>new</i></p>	3.8633.3.081.000.1	Espejo Redondo Retroiluminado con iluminación Led H 780 / W 780 mm <ul style="list-style-type: none">  Ambar  Naranja mandarina  Transparente  Verde  Rosa 	570.00
	3.8633.3.082.000.1		570.00
	3.8633.3.084.000.1		570.00
	3.8633.3.092.000.1		570.00
	3.8633.3.093.000.1		570.00
TABURETE Y ESTANTERIA			
 <p><i>new</i> <i>new</i></p>	3.8933.0.081.000.1	Taburete H 465 / W 330 / D 280 mm <ul style="list-style-type: none">  Ambar  Naranja mandarina  Blue  Transparente  Fumé  Verde  Rosa 	295.00
	3.8933.0.082.000.1		295.00
	3.8933.0.083.000.1		295.00
	3.8933.0.084.000.1		295.00
	3.8933.0.085.000.1		295.00
	3.8933.0.092.000.1		295.00
	3.8933.0.093.000.1		295.00
	 <p><i>new</i> <i>new</i></p>		3.8933.1.081.000.1
3.8933.1.082.000.1		670.00	
3.8933.1.083.000.1		670.00	
3.8933.1.084.000.1		640.00	
3.8933.1.085.000.1		640.00	
3.8933.1.092.000.1		640.00	
3.8933.1.093.000.1		640.00	
REPISAS			
	3.8533.1.084.000.1	Repisa para lavabo H 15 / W 460 / D 200 mm <ul style="list-style-type: none">  Transparente  Fumé 	140.00
	3.8533.1.085.000.1		140.00
	3.8533.2.084.000.1	Repisa para bañera H 15 / W 750 / D 250 mm <ul style="list-style-type: none">  Transparente  Fumé 	190.00
	3.8533.2.085.000.1		190.00

	Referencia	Descripción	€
 <i>new</i> <i>new</i> <i>new</i> <i>new</i>		Repisa a pared H 40 / W 450 / D 155 mm	
	3.8533.0.081.000.1	Ambar	130.00
	3.8533.0.082.000.1	Naranja mandarina	130.00
	3.8533.0.083.000.1	Blue	130.00
	3.8533.0.084.000.1	Transparente	130.00
	3.8533.0.085.000.1	Fumé	130.00
	3.8533.0.090.000.1	Blanco	130.00
	3.8533.0.091.000.1	Negro	130.00
	3.8533.0.092.000.1	Verde	130.00
	3.8533.0.093.000.1	Rosa	130.00
	3.8533.0.086.000.1	Plata	130.00
	3.8533.0.087.000.1	Oro	130.00
	3.8533.0.089.000.1	Cobre	130.00



TOALLEROS

 <i>new</i> <i>new</i> <i>new</i> <i>new</i>		Toallero de 30 cm. H 40 / W 300 / D 75 mm	
	3.8133.0.081.000.1	Ambar	110.00
	3.8133.0.082.000.1	Naranja mandarina	110.00
	3.8133.0.083.000.1	Blue	110.00
	3.8133.0.084.000.1	Transparente	110.00
	3.8133.0.085.000.1	Fumé	110.00
	3.8133.0.090.000.1	Blanco	110.00
	3.8133.0.091.000.1	Negro	110.00
	3.8133.0.092.000.1	Verde	110.00
	3.8133.0.093.000.1	Rosa	110.00
	 <i>new</i> <i>new</i> <i>new</i> <i>new</i>		Toallero de 45 cm. H 40 / W 450 / D 75 mm
3.8133.1.081.000.1		Ambar	130.00
3.8133.1.082.000.1		Naranja mandarina	130.00
3.8133.1.083.000.1		Blue	130.00
3.8133.1.084.000.1		Transparente	130.00
3.8133.1.085.000.1		Fumé	130.00
3.8133.1.090.000.1		Blanco	130.00
3.8133.1.091.000.1		Negro	130.00
3.8133.1.092.000.1		Verde	130.00
3.8133.1.093.000.1		Rosa	130.00
 <i>new</i> <i>new</i> <i>new</i> <i>new</i>			Toallero de 60 cm. H 40 / W 600 / D 75 mm
	3.8133.2.081.000.1	Ambar	138.00
	3.8133.2.082.000.1	Naranja mandarina	138.00
	3.8133.2.083.000.1	Blue	138.00
	3.8133.2.084.000.1	Transparente	138.00
	3.8133.2.085.000.1	Fumé	138.00
	3.8133.2.090.000.1	Blanco	138.00
	3.8133.2.091.000.1	Negro	138.00
	3.8133.2.092.000.1	Verde	138.00
	3.8133.2.093.000.1	Rosa	138.00

	Referencia	Descripción	€
LAMPARAS			
	3.8933.2.084.000.1	Lámpara de pared de 30cm. H 300 / W 80 mm  Transparente	310.00
	3.8933.3.084.000.1	Lámpara colgante de 30 cm. H 300 / W 80 mm  Transparente	350.00
	3.8933.3.086.000.1	 Plata	395.00
	3.8933.3.087.000.1	 Oro	395.00
	3.8933.3.089.000.1	 Cobre	395.00
	3.8933.4.084.000.1	Lámpara colgante de 60 cm. H 600 / W 80 mm  Transparente	390.00
	3.8933.4.086.000.1	 Plata	440.00
	3.8933.4.087.000.1	 Oro	440.00
	3.8933.4.089.000.1	 Cobre	440.00
	3.8933.5.084.000.1	Lámpara colgante de 90 cm. H 900 / W 80 mm  Transparente	470.00
	3.8933.5.086.000.1	 Plata	540.00
	3.8933.5.087.000.1	 Oro	540.00
	3.8933.5.089.000.1	 Cobre	540.00
PORTARROLLOS			
	3.8533.3.004.000.1	Repisa de pared redondo, Ø 183 mm	220.00
	3.8433.2.004.000.1	Portarrollos redondo, Ø 183 mm	290.00
	3.9833.5.081.001.1	Disco plástico para repisa de pared y Portarrollos redondo, Ø 183 mm  Ambar	15.00
	3.9833.5.082.001.1	 Naranja mandarina	15.00
	3.9833.5.084.001.1	 Transparente	15.00
	3.9833.5.085.001.1	 Fumé	15.00

ACCESORIOS



Blanco 000

	Referencia	Series	Descripción	€
	8.7261.0.000.000.1	UNIVERSAL	Portarrollos cerámico	80.00
	8.7368.0.000.000.1	UNIVERSAL	Escobillero cerámico completo	40.00
	8.9968.0.000.000.1	UNIVERSAL	escobilla	15.00

















REPISAS

	8.7025.0.000.000.1	UNIVERSAL	Repisa, 40 cm	40.00
	8.7025.2.000.000.1	UNIVERSAL	Repisa, 50 cm	36.00
	8.7025.4.000.000.1	UNIVERSAL	Repisa, 60 cm	36.00













SIFÓN / CUBRESIFÓN

	3.7498.0.004.000.1	DESIGN	Sifón para lavabo	160.00
	8.9187.0.000.000.1	PLAZA	Cubresifón cromado	86.00







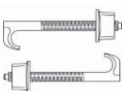

RECAMBIOS Y ACCESORIOS

	Artículo	Descripción	Para la colección	Para los artículos	pvp
RECAMBIOS					
	8.9169.1.000.000.1	CLEANET RIVA	Tapa Riva	duroplast, extraible, con caída amortiguada sin botón controlador rotatorio	306.00
	8.9169.9.000.000.1	CLEANET RIVA	Topes de tapa Riva		16.00
	8.9569.8.000.000.1	CLEANET RIVA	Controlador con botón rotatorio, acero inox		360.00
	8.9169.3.000.000.1	CLEANET RIVA	Mando a distancia pantalla táctil, con soporte a pared		700.00
	8.9169.8.000.000.1	CLEANET RIVA	Tapa de descalcificador		30.00
	8.9469.6.000.000.1	CLEANET RIVA	Pack usuario final	incluye manual rápido de puesta en marcha, tira de prueba de agua, agentes descalcificador, garantía.	consultar
	8.9469.1.000.000.1	CLEANET RIVA	Set de conexión de agua limpia	flexible de conexión y derivación	125.00
	8.9469.2.000.000.1	CLEANET RIVA	Conectores de entrada y salida		110.00
	8.9469.4.000.000.1	CLEANET RIVA	Protector transparente para pruebas		30.00
	8.9569.7.000.000.1	CLEANET RIVA	Base de fijación para asiento y tapa		286.00
	8.9569.0.000.000.1	CLEANET RIVA	Purificador de aire		180.00
	8.9569.1.000.000.1	CLEANET RIVA	Sistema de lavado		420.00
	8.9569.2.000.000.1	CLEANET RIVA	Caja Electrónica		685.00
	8.9569.3.000.000.1	CLEANET RIVA	Depósito de agua con resistencia		480.00
	8.9569.4.000.000.1	CLEANET RIVA	Detector de usuario		126.00
	8.9569.5.000.000.1	CLEANET RIVA	Bomba de agua		316.00
	8.9569.6.000.000.1	CLEANET RIVA	Soporte de montaje		560.00
	8.9669.1.000.000.1	CLEANET RIVA	Interfaz led		consultar

RECAMBIOS Y ACCESORIOS

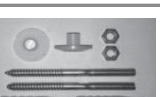
	Artículo	Descripción	Para la colección	Para los artículos	pvp
ACCESORIOS DE MONTAJE					
	8.9097.1.000.000.1	Fijación a pared M12, Fischer-Box, usado hasta 2010	Il Bagno Alessi One	8.2097.6, 8.3097.1	76.00
	8.9097.2.000.000.1	Tapón cromado	Il Bagno Alessi One	8.2097.6, 8.3097.1	5.00
	8.9175.7.000.000.1	fijación a suelo para inodoro/bidet	Form, Lb3, Il Bagno Alessi One, Laufen Pro, Living, Mimo, Mylife, Moderna R, Palomba, Vienna, Flora Kids, Palace, Kartell by Laufen	lavabos freestanding 8.1197.1, 8.1133.1, inodoros a suelo, bidets a suelo, pedestales	15.00
	8.9175.9.000.000.1	Fijación mural para lavabos freestanding	Il Bagno Alessi dOt, Palomba	8.1190.2, 8.2390.6, 8.2490.6, 8.3290.1, 8.1180.4	25.00
	8.9803.1.000.063.1	Tapón embellecedor cromado para cisternas	todas las colecciones	todos los tanques con entrada de agua lateral	5.00
	8.9824.9.000.000.1	Cover caps, white	todas las colecciones	Todos los inodoros con versión .231	15.00
	8.9281.5.000.000.1	Tapón embellecedor blanco y cromo para inodoros y bidés suspendidos	todas las colecciones excepto Alessi	Todos los inodoros y bidés suspendidos hasta 2014 (sin Easyfit)	
	8.9280.4.000.000.1	Fijación a pared M12,	Form, Il Bagno Alessi dOt, Lb3, Mimo, Palomba, Laufen Pro, Living, ModernaPlus, Palace	8.2067.1, 8.2067.2, 8.3067.1, 8.2090.0, 8.3090.1, 8.2068.0, 8.3068.2, 8.2055.0, 8.3055.1, 8.2080.1, 8.3080.1, 8.2095.6, 8.3095.2, 8.2068.1, 8.2043.5, 8.3043.2, 8.2054.0, 8.3054.1, 8.2070.0, 8.2070.3, 8.2070.2, 8.3070.1	45.00
	8.9282.4.000.000.1	Fijación a pared M12,	Il Bagno Alessi One	8.2097.6, 8.3097.1	95.00
	8.9296.3.000.000.1	set de fijación para lavabos bajo encimera	Laufen Pro, Living, Living City, Moderna Plus	8.1196.0, 8.1196.1, 8.1196.3, 8.1196.5, 8.1196.6, 8.1196.8, 8.1196.9, 8.1896.1, 8.1896.2, 8.1896.9, 8.1243.0, 8.1243.1, 8.1854.0, 8.1854.1, 8.1243.2, 8.1243.4, 8.1343.9	16.00
	8.9001.5.000.000.1	fijación para cubresifón cerámico	todas las colecciones	todos los cubresifones	10.00
	8.9194.0.000.000.1	fijación para lavabos sobre encimera	Il Bagno Alessi One / dOt, Laufen Pro / Pro S, Living City, Mylife, Palomba	8.1890.1, 8.1897.1, 8.1695.2, 8.1743.2, 8.1743.4, 8.1743.7, 8.1843.8, 8.1894.4, 8.1180.1, 8.1280.1, 8.1380.1, 8.1580.1, 8.1680.1, 8.1090.1, 8.1897.2, 8.1197.3, 8.1795.8, 8.1795.9, 8.1295.2, 8.1295.3, 8.1695.2, 8.1143.1, 8.1143.2, 8.1143.0, 8.1543.3, 8.169	75.00
	8.9496.1.000.000.1	fijación para lavabos sobre encimera	Laufen Pro, Living Square, Kartell by Laufen	8.1296.2, 8.1296.4, 8.1143.3, 8.1143.4, 8.1233.1, 8.1233.2	5.00

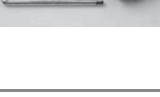
RECAMBIOS Y ACCESORIOS

	Artículo	Descripción	Para la colección	Para los artículos	pvp
	8.9909.0.000.000.1	fijación para lavabos encastrados y semiencastrados	MyLife, Vienna, Gallery, Laufen Pro, Il Bagno Alessi One, Living City	8.1317.4, 8.1296.1, 8.1194.6, 8.1140.3, 8.1140.5, 8.1397.2, 8.1343.1, 8.1343.2	30.00
	8.9904.0.000.000.1	fijación para lavabos bajo encimera	Bijou, Birova, Cristal, Fiora, Savoy	8.1119.1, 8.1122.0, 8.1123.0, 8.1124.0, 8.1178.0, 8.1178.2, 8.1319.2, 8.1323.0	60.00
	8.9282.5.000.000.1	Fijación EasyFit M12, para lavabo	Kartell by Laufen	8.1133.1	95.00
	8.9282.7.000.000.1	Fijación EasyFit M12, para inodoros y bidets suspendidos	Laufen Pro / Pro S, HIJET, Kartell by Laufen, Palace, Palomba	8.2070.1, 8.3070.1, 8.2095.6, 8.3095.2, 8.2096.6, 8.2096.5, 8.2066.1, 8.2096.1, 8.3095.2, 8.2033.1, 8.3033.1	95.00
	8.9283.1.000.000.1	Varillas de apriete para fijación EasyFit	Todas las fijaciones EasyFit	Todos los artículos que usan EasyFit	20.00
	8.9988.2.000.000.1	fijación para todos los lavabos murales	todas las colecciones	para todos los lavabos, doble lavabos, lavabos encastrados murales y murales rectificadas, con fijación a pared	9.00
	8.9282.6.000.000.1	Fijación EasyFit M8, para urinarios	Antero	8.4015.0, 8.4015.1, 8.4015.2, 8.4015.3, 8.4015.4, 8.4015.5, 8.4015.6	95.00
	8.9280.8.000.000.1	set de fijación para urinarios, M8	Caprino, Lema, Il Bagno Alessi One / dOt, Tamaro VS, Vila	8.4206.1, 8.4206.2, 8.4206.5, 8.4206.6, 8.4319.3, 8.4019.0, 8.4019.2, 8.4019.3, 8.4319.5, 8.4319.7, 8.4019.4, 8.4019.6, 8.4019.8, 8.4097.1, 8.4097.5, 8.4090.1, 8.4090.5, 8.4112.2, 8.4112.3, 8.4114.1, 8.4114.2	30.00
	8.9980.0.000.000.1	set de fijación para separador de urinario	Rion	8.4760.0	15.00
	8.9847.5.000.000.1	Tapones para fijación	Rion	8.4760.0	5.00
	8.9860.0.000.000.1	set de fijación para separador de urinario	Cinto	8.4760.3	







RECAMBIOS Y ACCESORIOS

	Artículo	Descripción	Para la colección	Para los artículos	pvp
VÁLVULAS Y TAPONES					
	8.9818.6.000.000.1	válvula de desagüe Click-Clack para lavabos con rebosadero oculto en la cerámica, tapón cerámico blanco	Il Bagno Alessi One / dOt, Lb3, Palomba	8.1090.1, 8.1090.2, 8.1490.5, 8.1590.1, 8.1397.1, 8.1080.1, 8.1280.3, 8.1080.3, 8.1280.4, 8.1080.4, 8.1280.5, 8.1080.6, 8.1280.6, 8.1068.4, 8.1068.5, 8.1068.6, 8.1068.8, 8.1168.2, 8.1068.2, 8.1468.1, 8.1468.2, 8.1468.3, 8.1268.3, 8.1268.4, 8.1268.5, 8.1268.6, 8.1368.1, 8.1368.3, 8.1368.4, 8.1268.1, 8.3068.2, 8.3268.1	70.00
	3.7098.9.004.104.1	Válvula manual "click-clack" Para usarse sólo con grifos sin varilla de accionamiento tapón cromado	adecuado para todas las series excepto Kartel by Laufen	adecuado para todos los lavabos con rebosadero, excepto lavabos con sistema Clou	60.00
	8.9818.7.000.000.1	válvula de desagüe automática, tapón cerámico blanco	adecuado para todos los series excepto Kartel by Laufen	adecuado para todos los lavabos con rebosadero, excepto lavabos con sistema Clou	65.00
	8.9818.5.000.000.1	válvula de desagüe automática para lavabos con rebosadero oculto en la cerámica, tapón cerámico blanco	Il Bagno Alessi One / dOt, Lb3, Palomba	misma compatibilidad que el art. 8.9816.6.000.000.1 (ver tres articulos mas arriba)	60.00
	3.7098.9.004.101.1 3.7098.0.004.102.1	Válvula desagüe automática con varilla de accionamiento con varilla de accionamiento largo tapón cromado	adecuado para todos los series excepto Kartel by Laufen	adecuado para todos los lavabos con rebosadero, excepto lavabos con sistema Clou	40.00 55.00
	8.9543.9.000.000.1	válvula de desagüe siempre abierta con tapón cromado	adecuado para todos los series excepto Kartel by Laufen	adecuado para todos los lavabos, excepto lavabos con sistema Clou	70.00
	8.9818.4.000.000.1	válvula siempre abierta de desagüe con tapón cerámico blanco	adecuado para todas las series excepto Kartel by Laufen, Living Square, Val e Ino	adecuado para todos los lavabos, excepto lavabos con sistema Clou o rebosadero oculto	55.00
	8.9818.8.000.000.1	válvula siempre abierta de desagüe con tapón blanco de SaphirKeramik	Kartell by Laufen, Living Square, Val, Ino,	adecuado para todos los lavabos, excepto lavabos con sistema Clou o rebosadero oculto	76.00
	8.9818.1.000.000.1	tapón cerámico para lavabos con rebosadero oculto en la cerámica. Blanco	todas las colecciones using ceramic oculto rebosadero 8.9818.5/6	todos los articulos using sistema Clou 8.9818.5/6	30.00
	8.9281.7.000.000.1	tapón para válvula de desagüe 8.9543.9	adecuado para todos los series excepto Kartel by Laufen	adecuado para todos los lavabos, excepto lavabos con sistema Clou	40.00
	8.9194.4.000.000.1	Sistema de rebosadero oculto Clou	Mylife, Lb3, Il Bagno Alessi One / dOt, Kartell by Laufen	8.1094.4, 8.1094.6, 8.1094.7, 8.1194.6, 8.1894.4, 8.3294.1, 8.3094.1, 8.1897.1, 8.1290.5, 8.1190.2, 8.3290.1, 8.3090.1, 8.1097.1, 8.1197.1, 8.1597.0, 8.3297.1, 8.3097.1, 8.3268.1, 8.3068.2, 8.1097.1, 8.1097.2, 8.1197.2, 8.1497.1, 8.1397.2, 8.3233.1, 8.3033.1	70.00
	8.9818.2.000.000.1	Tapón cerámico para sistema de rebosadero oculto Clou blanca	todas las colecciones que usan el sistema Clou, 8.9194.3	todos los artículos que usan el sistema Clou, 8.9194.3	15.00
	8.9194.2.000.000.1	Tapón cromado para sistema de rebosadero oculto Clou cromado	todas las colecciones que usan el sistema Clou, 8.9194.3	todos los artículos que usan el sistema Clou, 8.9194.3	12.00





RECAMBIOS Y ACCESORIOS

	Artículo	Descripción	Para la colección	Para los artículos	pvp
SIFONES Y DESAGÜES					
	3.7498.0.004.000.1	Sifón, cromado Design	todas las colecciones	Lavabos	160.00
	8.9394.9.000.000.1	Sifón, cromado	Mylife, Lb3, Il Bagno Alessi One / dOt, Mimo, Palomba, Laufen Pro, Living, Kartell by Laufen	bidés a suelo y suspendidos	90.00
	8.9397.9.000.000.1	Sifón, cromado	Il Bagno Alessi One / dOt, Laufen Pro, Palomba, Mimo, Lb3, Living Square, Laufen Pro S, Kartell by Laufen	Lavabos	90.00
	8.9497.5.000.000.1	Sifón flexible	Il Bagno Alessi One / dOt, Palomba, Mimo, Lb3, Living, Laufen Pro, Palace, param	8.3167.1, 8.1190.2, 8.3290.1, 8.1197.1, 8.3297.1, 8.3268.1, 8.3243.1, 8.3255.1, 8.3280.1, 8.3295.2, 8.3270.1	30.00
	8.9406.8.000.000.1	Sifón con salida vertical prolongada	Il Bagno Alessi One	8.1197.3	100.00
	8.9902.7.000.000.1	conector vertical, Ø110mm	Il Bagno Alessi One / dOt, Laufen Pro, Palomba, Mimo, Lb3, Form, Living, Palace, Vienna, Kartell by Laufen	8.2490.6, 8.2197.1, 8.2295.1, 8.2168.4, 8.2155.1, 8.2380.6, 8.2167.1, 8.2295.2, 8.2143.6, 8.2370.1, 8.2156.1, 8.2333.1	40.00
	8.9009.2.000.000.1	Conector Vario, vertical, Ø110mm, salida variable 70-220 mm (varía según WCs)	Il Bagno Alessi One / dOt, Laufen Pro, Palomba, Mimo, Lb3, Form, Living, Palace, Vienna, Kartell by Laufen	8.2490.6, 8.2197.1, 8.2295.1, 8.2468.4, 8.2168.4, 8.2155.1, 8.2380.6, 8.2045.9, 8.2145.9, 8.2167.1, 8.2595.2, 8.2295.2, 8.2143.6, 8.2470.6, 8.2370.1, 8.2156.1, 8.2333.1	65.00
	8.9909.9.000.000.1	Conector Vario, vertical, Ø110mm, salida variable 220-300 mm (varía según WCs)	Il Bagno Alessi One / dOt, Laufen Pro, Palomba, Mimo, Mylife, Moderna, Lb3, Vienna, Living, Gtodos losery, Form, Palace, Kartell by Laufen	8.2367.6, 8.2117.9, 8.2116.1, 8.2390.6, 8.2297.6, 8.2495.8, 8.2468.4, 8.2443.6, 8.2455.6, 8.2294.3, 8.2480.6, 8.2159.9, 8.2045.9, 8.2145.9, 8.2276.0, 8.2495.5, 8.2595.2, 8.2454.1, 8.2470.6, 8.2333.1	65.00
	8.9419.6.000.000.1	sifón para urinarios, DN50	Antero, Lema	8.4015.0, 8.4015.1, 8.4015.2, 8.4015.3, 8.4015.4, 8.4015.5, 8.4015.6, 8.4019.0, 8.4019.2, 8.4019.3, 8.4019.4, 8.4019.6, 8.4019.7, 8.4019.8	80.00
	8.9418.1.000.000.1	sifón para urinarios, DN50	Caprino, Casa, Il Bagno Alessi dOt, Vila	8.4206.1, 8.4206.2, 8.4014.1, 8.4014.5, 8.4090.1, 8.4090.5, 8.4114.1, 8.4114.2	45.00
	8.9583.9.000.000.1	sifón para urinarios, DN50, con salida horizontal o vertical	Caprino	8.4206.1, 8.4206.2	99.00
	8.9582.4.000.000.1	sifón para urinarios, DN50, con sensor	Caprino	8.4206.5, 8.4206.6	80.00
	8.9418.9.000.000.1	entrada de agua para	Caprino, Il Bagno Alessi One / dOt, Tamaro, Taro-Nova, Vila	8.4206.1, 8.4206.2, 8.4097.1, 8.4097.5, 8.4090.1, 8.4090.5, 8.4009.0, 8.4000.0, 8.4000.8, 8.4114.1, 8.4114.2	36.00





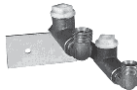





RECAMBIOS Y ACCESORIOS

	Artículo	Descripción	Para la colección	Para los artículos	pvp
	8.9900.6.000.000.1	entrada de agua para	Tamaro, Taro-Nova	8.4009.0, 8.4000.0, 8.4000.5	165.00
	8.9419.7.000.000.1	sifón 0-litros para urinarios	Lema	8.4319.3, 8.4319.5	120.00
	8.9497.4.000.000.1	sifón para urinarios	Il Bagno Alessi One, Tamaro, Taro-Nova, Tamaro-S60/S90	8.4097.1, 8.4097.5, 8.4009.0, 8.4000.0, 8.4000.5, 8.4010.0, 8.4010.2, 8.4010.3, 8.4010.4, 8.4010.5	50.00
	8.9903.8.000.000.1	sifón para urinarios	Tamaro, Taro-Nova, Tamaro-S60/S90	8.4009.0, 8.4000.0, 8.4000.5, 8.4010.3, 8.4010.4, 8.4010.5	180.00
	8.9413.2.000.000.1	sifón para urinarios	Tamaro VS	8.4012.2, 8.4012.0	65.00
	8.9413.4.000.000.1	tubo de desagüe, DN50	Tamaro VS	8.4012.2, 8.4012.0	26.00
	8.9582.7.000.000.1	sifón con sensor para	Tamaro VS	8.4112.2, 8.4112.3	78.00



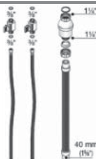







ACCESORIOS PARA BAÑERAS

	3.9298.2.004.211.1 3.9298.2.004.212.1	Marco para grifería de bañera exentas con bloque protector de poliestireno para grifería de 5 orificios (518 x 96mm) para grifería de 4 orificios (418 x 96mm)		verificar el ancho del borde de la bañera	280.00 222.00
	3.9298.2.004.214.1 3.9298.2.004.215.1	Marco de instalación con rejilla para grifería de bañera exentas con bloque protector de poliestireno para grifería de 5 orificios para grifería de 4 orificios		verificar el ancho del borde de la bañera	335.00 440.00
	3.9298.2.004.218.1	Pies para instalación del marco rejilla (3.9298.2.004.214/215.1) para instalación independiente, incl. accesorios de montaje y tapas		verificar el ancho del borde de la bañera	192.00
	3.9298.2.004.219.1	Conexiones de entrada de agua 1/2" para marco con rejilla (3.9298.2.004.214/215.1) incl. pletina de fijación			200.00
	3.9298.2.004.217.1	Flexible para mezclador de bañera exentas 1000 mm, 1/2", conexión entre las líneas de entrada y grifería (necesarias 2 uds. por mezclador para bañera exenta)		para bañeras exentas	250.00
	3.7698.2.000.100.1	Set de latón empotrable para mezclador empotrado con bimando y caño			400.00















RECAMBIOS Y ACCESORIOS

	Artículo	Descripción	Para la colección	Para los artículos	pvp
AISLANTES ANTIRRUIDOS Y HERRAMIENTAS DE MONTAJE					
	8.9269.5.000.000.1 <i>novedad</i>	reductor de ruidos para inodoros suspendidos con EasyFit	todas las colecciones que usan EasyFit	todos los artículos que usan EasyFit	20.00
	8.9406.5.000.000.1	espuma aislante para lavabo freestanding	Il Bagno Alessi One	8.1197.2	35.00
	8.9780.4.000.000.1	espuma aislante para lavabo freestanding	Palomba	8.1180.3	30.00
	8.9269.6.000.000.1 <i>novedad</i>	aislante para bastidor LIS	para bastidores LIS CW1, CW2, CU1, CU2, CU3		37.00
	8.9033.6.000.000.1	herramienta para desmontaje válvulas Kartell by Laufen	Kartell by Laufen	8.1233.1 con válvula de desagüe 8.9830.1	76.00
	8.9461.4.000.000.1	pasta nivelante	Universal	Lavabos murales	20.00
PARA LAVABOS FREESTANDING					
	8.9406.4.000.000.1	Kit conexiones entrada y salida de agua para lavabos freestanding	Kartell by Laufen, Il Bagno Alessi One, Palomba	8.1133.1, 8.1197.2, 8.1180.3	190.00
	8.9033.7.000.000.1	Tapa hueco mantenimiento lavabo freestanding	Kartell by Laufen	8.1133.1	95.00
	8.7097.1.000.000.1	Tapa hueco mantenimiento lavabo freestanding	Il Bagno Alessi One	8.1197.2	150.00
	8.7080.1.000.000.1	Tapa hueco mantenimiento lavabo freestanding	Palomba	8.1180.3	40.00
	8.9461.1.000.000.1	elemento ayuda al desmontaje tapa	Il Bagno Alessi One, Palomba	8.1197.2, 8.1180.3	10.00













RECAMBIOS Y ACCESORIOS

	Artículo	Descripción	Para la colección	Para los artículos	pvp
PARA TANQUES					
	8.9343.8.000.000.1	Pulsador descarga dual para cisternas entrada lateral, incl. tapón lateral	para todas las colecciones con cisternas con entrada lateral o trasera	para todas las cisternas con entrada lateral o trasera	25.00
	8.9344.0.000.000.1	Pulsador descarga dual para cisternas entrada inferior	para todas las colecciones con cisterna con entrada inferior	para todas las cisternas con entrada inferior	16.00
	8.9343.1.000.000.1	Mecanismo de descarga Twico 2 + Unifil, excl. Pulsador	para todas las colecciones con cisternas con entrada lateral o trasera - excepto of Alessi / Mylife	para todas las cisternas con entrada lateral o trasera excepto of Alessi / Mylife	67.00
	8.9344.1.000.000.1	Mecanismo de descarga Twico 2 + válvula entrada agua inferior. Excl. Pulsador	para todas las colecciones con cisterna con entrada inferior	para todas las cisternas con entrada inferior	67.00
	8.9494.2.000.000.1	Tanque plástico completo con mecanismos de carga y descarga	Il Bagno Alessi One / dOt, Mylife	8.2697.1, 8.2890.1, 8.2694.1	210.00
	8.9589.5.000.000.1	Mecanismo de carga lateral "Unifil"	todas las colecciones con entrada lateral o trasera de agua	para todas las cisternas con entrada lateral o trasera (entrada trasera combinado con 8.9343.7)	46.00
	8.9901.1.000.000.1	Mecanismo de carga vertical	todas las colecciones con entrada de agua inferior	para todas las cisternas con entrada inferior	40.00
	8.9587.6.000.000.1	Repuesto junta de mecanismo "Unifil", 8.9589.5	todas las colecciones con entrada lateral o trasera de agua	para todas las cisternas con entrada lateral o trasera	10.00
	8.9766.1.000.000.1	Tanque plástico completo con mecanismos de carga y descarga para cisterna Universal para inodoros a suelo. Excl. Pulsador	Kartel by Laufen	8.2866.x en combinación con el inodoro 8.2333.1	160.00
	8.9589.3.000.000.1	Junta cierre para mecanismos de descarga 8.9343.1, 8.9344.1	todas las colecciones	todas las cisternas	5.00
	8.9743.9.000.000.1	Junta de espuma entre tanque y taza	todas las colecciones excepto Alessi / Mylife	todos los cisternas excepto Alessi / Mylife	10.00
	8.9298.0.000.000.1	Junta de goma entre tanque y taza	Il Bagno Alessi One / dOt, Mylife	8.2697.1, 8.2890.1, 8.2694.1	5.00
	8.9343.2.000.000.1	Válvula de corte para entrada de agua trasera	todas las colecciones excepto of Alessi / Mylife	para todas las cisternas con entrada trasera combinado con 8.9343.7, excepto Alessi / Mylife	30.00
	8.9343.7.000.000.1	tubo para entrada de agua trasera, conexión 3/8"	todas las colecciones excepto of Alessi / Mylife	para todas las cisternas con entrada trasera, excepto Alessi / Mylife	10.00

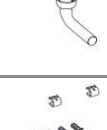
RECAMBIOS Y ACCESORIOS

	Artículo	Descripción	Para la colección	Para los artículos	pvp
para tanques con el nuevo mecanismo					
	8.9005.1.000.000.1 <i>new</i>	Pulsador doble de descarga	Todas los tanques	8.9205.1 / 8.9205.2 / 8.9205.3 8.9205.7 / 8.9205.8 / 8.9205.9 8.9305.0 / 8.9305.4 / 8.9005.3	consultar
	8.9005.2.000.000.1 <i>new</i>	Kit juntas de recambio mecanismos de entrada de agua	Cisternas con entrada inferior, lateral o trasera	8.9005.4 / 8.9005.5 / 8.9005.6 8.9005.7 / 8.9305.5	consultar
	8.9005.3.000.000.1 <i>new</i>	Mecanismo de descarga con pulsador	Cisternas con entrada inferior, lateral o trasera	8.9205.1 / 8.9205.2 / 8.9205.3 8.9205.7 / 8.9205.8 / 8.9205.9 8.9305.0 / 8.9305.4	consultar
	8.9005.4.000.000.1 <i>new</i>	Mecanismo de entrada lateral, rosca de latón de 3/8"	Cisternas con entrada lateral	8.9205.2 8.9205.7	consultar
	8.9005.5.000.000.1 <i>new</i>	Mecanismo de entrada trasera, rosca plástica de 3/8"	Cisternas con entrada trasera	8.9205.1 8.9205.8	consultar
	8.9005.6.000.000.1 <i>new</i>	Mecanismo de entrada de agua inferior	Cisternas con entrada de agua inferior	8.9205.3 8.9205.9	consultar
	8.9005.8.000.000.1 <i>new</i>	Herramienta de instalación para mecanismo descarga	Cisternas con entrada de agua inferior, lateral o trasera	8.9205.1 / 8.9205.2 / 8.9205.3 8.9205.7 / 8.9205.8 / 8.9205.9 8.9305.0 / 8.9305.4	consultar
	8.9105.0.000.000.1 <i>new</i>	Llave de corte de 1/2"	Cisternas con entrada trasera	8.9205.1 8.9205.8 8.9305.0	consultar
	8.9105.1.000.000.1 <i>new</i>	Tapón cromado con tuerca y embellecedor cromado	Cisternas con entrada lateral	8.9205.2 8.9205.7	consultar
	8.9105.2.000.000.1 <i>new</i>	Junta de mecanismo de descarga, (pack 10 uds)	Cisternas con entrada inferior, lateral o trasera	8.9205.1 / 8.9205.2 / 8.9205.3 8.9205.7 / 8.9205.8 / 8.9205.9 8.9305.0 / 8.9305.4 / 8.9005.3	consultar
	8.9105.3.000.000.1 <i>new</i>	Base para mecanismo de descarga, tanque universal para WC Combi	Il Bagno Alessi One	8.9305.0	consultar
	8.9105.4.000.000.1 <i>new</i>	Base para mecanismo de descarga, universal Tank for WC Pan	Universal	8.9305.4	consultar
	8.9105.5.000.000.1 <i>new</i>	Base con junta para mecanismo de descarga, cisterna cerámica	Cisternas con entrada inferior, lateral o trasera, excepto Il Bagno Alessi One y Universal	8.9205.1 / 8.9205.2 / 8.9205.3 8.9205.7 / 8.9205.8 / 8.9205.9	consultar
	8.9205.1.000.000.1 <i>new</i>	Kit de pulsador y mecanismos de carga y descarga para cisternas de entrada trasera, con llave de corte	Cisternas con entrada trasera	Todas las cisternas Laufen con entrada trasera	consultar
	8.9205.2.000.000.1 <i>new</i>	Kit de pulsador y mecanismos de carga y descarga para cisternas de entrada lateral de 3/8"	Cisternas con entrada lateral	Todas las cisternas Laufen con entrada lateral	consultar

RECAMBIOS Y ACCESORIOS

	Artículo	Descripción	Para la colección	Para los artículos	pvp
	8.9205.3.000.000.1 <i>new</i>	Kit de pulsador y mecanismos de carga y descarga para cisternas de entrada inferior de 1/2"	Cisternas con entrada inferior	Todas las cisternas Laufen con entrada inferior	consultar
	8.9205.7.000.000.1 <i>new</i>	Kit completo de pulsador, mecanismos y fijaciones de tanque. Entrada lateral latón 3/8".	Laufen Pro	8.2695.0 / 8.2695.2	consultar
	8.9205.8.000.000.1 <i>new</i>	Kit completo de pulsador, mecanismos y fijaciones de tanque. Entrada trasera y llave de corte 1/2".	Laufen Pro	8.2695.0 / 8.2695.1	consultar
	8.9205.9.000.000.1 <i>new</i>	Kit completo de pulsador, mecanismos y fijaciones de tanque. Entrada inferior 1/2".	Laufen Pro	8.2695.3	consultar
	8.9305.0.000.000.1 <i>new</i>	Tanque ABS universal con mecanismos, con entrada trasera y llave de corte de 1/2"	Il Bagno Alessi One	8.2697.0	consultar
	8.9305.4.000.000.1 <i>new</i>	Tanque ABS universal con mecanismos, con entrada inferior de 1/2"	Universal	8.2866.4	consultar
	8.9305.5.000.000.1 <i>new</i>	Mecanismo de entrada inferior de 1/2" para tanque universal	Universal	8.9305.4	consultar
	8.9305.7.000.000.1 <i>new</i>	Codo descarga de agua de tanque universal	Universal	8.9305.4	consultar
	8.9305.8.000.000.1 <i>new</i>	Kit de fijaciones de tanque universal	Il Bagno Alessi One, Universal	8.9305.0 / 8.9305.4	consultar
	8.9405.3.000.000.1 <i>new</i>	Latiguillo de conexión trasera para cisterna universal	Il Bagno Alessi One	8.9305.0	consultar
	8.9405.4.000.000.1 <i>new</i>	Latiguillo de conexión trasera para cisterna cerámica	Cisternas con entrada trasera	8.9205.1 / 8.9205.8	consultar
	8.9405.6.000.000.1 <i>new</i>	Kit de conversión de cisternas de entrada lateral a entrada trasera	Cisternas con entrada lateral, excepto Il Bagno Alessi One y Universal	8.9205.2	consultar
	8.9298.0.000.000.1 <i>new</i>	Junta para tanque plástico	Il Bagno Alessi One	8.9305.0	consultar
	8.9324.1.000.000.1 <i>new</i>	Junta para tanque plástico	Universal	8.9305.4	consultar



RECAMBIOS Y ACCESORIOS

	Artículo	Descripción	Para la colección	Para los artículos	pvp
PARA ASIENTOS Y TAPAS					
	8.9265.6.000.000.1	bisagras	Universal	8.9395.3	46.00
	8.9265.4.000.000.1	bisagras	Universal	8.9395.5, 8.9395.7	18.00
	8.9265.5.000.000.1	bisagras	Universal	8.9395.6	46.00
	8.9248.8.000.000.1	bisagras	Florakids	8.9103.0, 8.9103.1	
	8.9248.9.000.000.1	bisagras	Florakids	8.9103.2	12.00
	8.9196.5.000.000.1	fijación asiento	Kartell by Laufen, Laufen ProS	8.9133.0, 8.9196.0, 8.9196.1	30.00
	8.9422.5.000.000.1	fijación asiento	Kartell by Laufen, Palomba	8.9133.1, 8.9180.2	26.00
	8.9195.2.000.000.1	fijación asiento	Laufen Pro	8.9195.0, 8.9195.1	15.00
	8.9021.9.000.000.1	fijación asiento	Laufen Pro, Universal	8.9295.1, 8.9395.2, 8.9395.4	35.00
	8.9895.2.000.000.1	fijación asiento	Pro/Moderna Liberty	8.9895.0, 8.9895.1	20.00
	8.9422.6.000.000.1	fijación asiento	Lb3 (modern+classic), Palomba	8.9568.0, 8.9568.1, 8.9568.2, 8.9568.3, 8.9180.1	51.00
	8.9143.3.000.000.1	fijación asiento	Living City	8.9243.3, 8.9243.4	35.00
	8.9294.4.000.000.1	fijación asiento	Mylife	8.9294.1	35.00
	8.9394.4.000.000.1	fijación asiento	Mylife	8.9294.0	35.00
	8.9170.8.000.000.1	fijación asiento	Palace	8.9170.0	30.00
	8.9170.9.000.000.1	fijación asiento	Palace	8.9170.1	25.00

RECAMBIOS Y ACCESORIOS

	Artículo	Descripción	Para la colección	Para los artículos	pvp
	8.9291.0.000.000.1	fijación asiento	Il Bagno Alessi dOt	8.9290.1, 8.9290.2	30.00
	8.9297.9.000.000.1	fijación asiento	Il Bagno Alessi One	8.9297.1	15.00
	8.9497.7.000.000.1	bisagras (urinario)	Il Bagno Alessi One	8.9497.1	35.00
	8.9280.3.000.000.1	Juego gomas asiento/tapa	Laufen Pro, Universal, Palomba, Kartell by Laufen	8.9295.1, 8.9395.2, 8.9395.3, 8.9395.4, 8.9395.5, 8.9395.6, 8.9395.7, 8.9180.2, 8.9133.0, 8.9133.1	5.00
	8.9196.8.000.000.1	Juego gomas asiento/tapa	Laufen Pro S	8.9196.0, 8.9196.1	5.00
	8.9280.7.000.000.1	Juego gomas asiento/tapa	Laufen Pro, Mimo, param	8.9195.0, 8.9195.1, 8.9695.0, 8.9695.1, 8.9255.0, 8.9255.1, 8.9767.0, 8.9767.1	5.00
	8.9895.3.000.000.1	Juego gomas asiento/tapa para seat	Pro/Moderna Liberty	8.9895.0, 8.9895.1	5.00
	8.9895.4.000.000.1	Juego gomas asiento/tapa para cover	Pro/Moderna Liberty	8.9895.0, 8.9895.1	20.00
	8.9243.7.000.000.1	Juego gomas asiento/tapa	Living, ModernaPlus, Palace	8.9243.0, 8.9243.1, 8.9154.0, 8.9154.1, 8.9170.0, 8.9170.1	10.00
	8.9297.2.000.000.1	Juego gomas asiento/tapa	Mylife, Il Bagno Alessi One	8.9294.1, 8.9294.0, 8.9297.1	17.00
	8.9294.8.000.000.1	Juego gomas asiento/tapa	Il Bagno Alessi One	8.9497.1	100.00

PARA URINARIOS

	8.9013.0.000.000.1	Adaptador USB con control electrónico	Antero, Lema	8.4019.4, 8.4019.6, 8.4019.8, 8.4019.9, 8.4015.0, 8.4015.2, 8.4015.4, 8.4015.9	330.00
	8.9013.1.000.000.1	Adaptador USB con control electrónico	Antero, Lema	8.4019.6, 8.4019.8, 8.4019.9, 8.4015.2, 8.4015.4, 8.4015.9, 8.4015.5, 8.4015.6	440.00
	8.9419.8.000.000.1	Rejilla para urinarios	Lema	8.4319.3, 8.4019.0, 8.4019.2, 8.4019.3, 8.4319.5, 8.4319.7, 8.4019.4, 8.4019.6, 8.4019.8	16.00

LAVABOS NO MURALES



RESUMEN LAVABOS NO MURALES

LAVABOS EXENTOS

Sonar	199
ILBAGNO ALESSI One	199
Palomba	199
Kartell by Laufen	199

LAVABOS BOL

ILBAGNO ALESSI One	199
Palomba	200
Kartell by Laufen	200
INO	200
Val	201
Living Saphirkeramik	201
Living City	201
ProS	201
ProB	201

LAVABOS SOBRE ENCIMERA

Palomba	202
INO	202
Val	202
Living City	203
ProS	203
ProA	203

LAVABOS ENCASTRADOS

ILBAGNO ALESSI One	205
INO	205
Val	205
Living Square	205
Living City	205
Lb3 Classic	205
ProS	205
ProA	205
ProB	205





LAVABOS SEMIENCASTRADOS

ILBAGNO ALESSI One	205
Living City	205
ProA	205
ProB	206











LAVABOS BAJOENCIMERA

Living City	206
ProS	206
ProB	206
Birova	206
Lipsy	206















RESUMEN LAVABOS ESPECIALES

	Referencia	Colección	Descripción	euros
Lavabos exentos -freestanding-				
 <i>new</i>	8.1134.1.000.112.1	SONAR	Lavabo a suelo de pared, para grifería mural tapón para válvula en Saphirkeramik incluido ○ sin rebosadero 90 x 41 x 38 cm	1.350.00
	8.1197.2.400.104.1	ALESSI ONE	Lavabo exento 53 x 53 cm	1.490.00
	8.1197.2.400.109.1		● con rebosadero oculto Clou, incluye tapón cerámico se recomienda grifería para válvula automática ○ con válvula siempre abierta 8.9818.4, incluye tapón cerámico	1.490.00
			<i>Accesorio de fijación M10 8.9280.6 incluido</i>	1.490.00
	8.1180.3.000.104.1	PALOMBA	Lavabo exento 40x 52.5 x 90 cm	1.350.00
	8.1180.3.000.109.1		● con rebosadero oculto Clou, incluye tapón cerámico se recomienda grifería para válvula automática ○ con válvula siempre abierta 8.9818.4, incluye tapón cerámico	1.350.00
	8.1180.4.000.104.1	PALOMBA	Lavabo exento a pared con conexión a pared 43,5 x 52.5 x 90 cm	1.200.00
	8.1180.4.000.109.1		● con rebosadero oculto Clou, incluye tapón cerámico ○ con válvula siempre abierta 8.9818.4, incluye tapón cerámico	1.200.00
		<i>Accesorio de fijación M10 8.9280.6 incluido</i>		
	8.1133.1.xxx.111.1 8.1133.1.xxx.112.1 8.1133.1.xxx.158.1 8.1133.1.xxx.815.1	KARTELL	Lavabo exento sin rebosadero, incluye válvula siempre abierta 37.5 x 43.5 cm ● ○ ●●●● ●● orificio central y a la derecha <i>Accesorio de fijación EasyFit M12 8.9282.5 incluido</i>	1.390.00

Lavabos Bol

















	Referencia	Colección	Descripción	€
 <i>new</i>	8.1234.0.000.112.1	SONAR	Lavabo Bol tapón para válvula en Saphirkeramik incluido ○ sin rebosadero 34 x 34 cm	370.00
 <i>new</i>	8.1234.1.000.112.1		Lavabo Bol -con textura exterior- tapón para válvula en Saphirkeramik incluido ○ sin rebosadero 34 x 34 cm	560.00
 <i>new</i>	8.1234.2.000.112.1	SONAR	Lavabo Bol tapón para válvula en Saphirkeramik incluido ○ sin rebosadero 41 x 36.5 cm	480.00
 <i>new</i>	8.1234.3.000.112.1		Lavabo Bol -textura exterior- tapón para válvula en Saphirkeramik incluido ○ sin rebosadero 41 x 36.5 cm	700.00
	8.1234.8.000.112.1	SONAR	Lavabo Bol doble seno tapón para válvula en Saphirkeramik incluido ○ sin rebosadero 100 x 37 cm	1.100.00
	8.1234.9.000.112.1		Lavabo Bol doble seno -textura exterior- tapón para válvula en Saphirkeramik incluido ○ sin rebosadero 100 x 37 cm	1.600.00
	8.1197.3.400.109.1	ALESSI ONE	Lavabo bol ○ con válvula siempre abierta 8.9818.4, incluye tapón cerámico 45 x 45 cm <i>Accesorio de fijación 8.9194.0 incluido</i>	975.00

RESUMEN LAVABOS ESPECIALES















	Referencia	Colección	Descripción	euros
	8.1897.1.400.104.1	ALESSI ONE	Lavabo bol 52 x 52 cm ● con rebosadero oculto Clou, incluye tapón cerámico se recomienda grifería para válvula automática	770.00
	8.1897.1.400.109.1		○ con válvula siempre abierta 8.9818.4, incluye tapón cerámico <i>Accesorio de fijación 8.9194.0 incluido</i>	770.00
	8.1897.2.400.104.1	ALESSI ONE	Lavabo bol 75 x 52 cm ● con rebosadero oculto Clou, incluye tapón cerámico se recomienda grifería para válvula automática	875.00
	8.1897.2.400.109.1		○ con válvula siempre abierta 8.9818.4, incluye tapón cerámico <i>Accesorio de fijación 8.9194.0 incluido</i>	875.00
	8.1897.3.400.112.1	ALESSI ONE	Lavabo bol con repisa 80 x 42.5 cm ○ con válvula siempre abierta 8.9818.4, incluye tapón cerámico <i>Accesorio de fijación 8.9194.0 incluido</i>	700.00
	8.1680.2.000.112.1	PALOMBA	Lavabo bol 52 x 38 cm ○ sin rebosadero <i>Accesorio de fijación 8.9496.1 incluido</i>	385.00
	8.1680.3.000.104.1	PALOMBA	Lavabo bol con repisa para grifería 60 x 40 cm ●	490.00
	8.1680.3.000.109.1		○	490.00
	8.1680.3.000.111.1		● sin rebosadero	490.00
			<i>Accesorio de fijación 8.9496.1 incluido</i>	
	8.1680.1.000.112.1	PALOMBA	Lavabo bol 90 x 42 cm ○ sin rebosadero <i>Accesorio de fijación 8.9194.0 incluido</i>	515.00
	8.1233.1.000.112.1	KARTELL SAPHIRKERAMIK 	Lavabo bol 42 x 42 cm ○ sin rebosadero, incluye válvula siempre abierta con tapón cerámico <i>Accesorio de fijación 8.9496.1 incluido</i>	395.00
	8.1233.2.000.111.1	KARTELL SAPHIRKERAMIK 	Lavabo bol 75 x 35 cm ● sin rebosadero, incluye válvula siempre abierta	495.00
	8.1233.2.000.112.1		○ sin rebosadero, incluye válvula siempre abierta	495.00
	8.1233.2.000.158.1		●●● sin rebosadero, incl. válvula siempre abierta	495.00
	8.1233.2.000.104.1		● con rebosadero oculto en la cerámica, incluye válvula automática	595.00
	8.1233.2.000.108.1		●●● con rebosadero oculto en la cerámica, incluye válvula automática	595.00
			<i>Accesorio de fijación 8.9496.1 incluido</i>	
	8.1230.0.000.109.1 8.1230.0.000.112.1	INO SAPHIRKERAMIK 	Lavabo bol 35 x 35 cm ○ ○ sin rebosadero <i>Accesorio de fijación 8.9496.1 incluido</i>	350.00 350.00 350.00
	8.1230.2.000.109.1 8.1230.2.000.112.1	INO SAPHIRKERAMIK 	Lavabo bol 50 x 35 cm ○ ○ sin rebosadero <i>Accesorio de fijación 8.9496.1 incluido</i>	420.00 420.00 420.00

RESUMEN LAVABOS ESPECIALES

en blanco 000
otras opciones
consultar en la
colección del
producto













	Referencia	Colección	Descripción	euros
	8.1228.1.000.104.1 8.1228.1.000.109.1 8.1228.1.000.111.1 8.1228.1.000.112.1	VAL SAPHIRKERAMIK 	Lavabo bol 50 x 40 cm con repisa para grifería ● ○ ● sin rebosadero ○ sin rebosadero <i>Accesorio de fijación 8.9496.1 incluido</i>	470.00 470.00 470.00 470.00
	8.1228.2.000.109.1 8.1228.2.000.112.1	VAL SAPHIRKERAMIK 	Lavabo bol con isla 55 x 36 cm ○ ○ sin rebosadero <i>Accesorio de fijación 8.9496.1 incluido</i>	480.00 480.00 480.00
	8.1143.3.000.112.1	LIVING SAPHIRKERAMIK 	Lavabo bol 36 x 36 cm ○ sin rebosadero <i>Accesorio de fijación 8.9496.1 incluido</i>	290.00
	8.1143.4.000.112.1	LIVING SAPHIRKERAMIK 	Lavabo bol 60 x 34 cm ○ sin rebosadero <i>Accesorio de fijación 8.9496.1 incluido</i>	395.00
	8.1143.5.000.112.1	LIVING SAPHIRKERAMIK 	Lavabo bol ø 38 cm ○ sin rebosadero <i>Accesorio de fijación 8.9496.1 incluido</i>	295.00
	8.1143.0.000.104.1 8.1143.0.000.109.1	LIVING CITY	Lavabo pequeño bol 45 x 38 cm ● ○ <i>Accesorio de fijación 8.9194.0 incluido</i>	260.00 260.00 260.00
	8.1143.1.000.104.1 8.1143.1.000.108.1 8.1143.1.000.109.1	LIVING CITY	Lavabo bol 50 x 42.5 cm ● ●●● ○ <i>Accesorio de fijación 8.9194.0 incluido</i>	270.00 270.00 270.00 270.00
	8.1143.2.000.104.1 8.1143.2.000.108.1 8.1143.2.000.109.1	LIVING CITY	Lavabo bol 60 x 42.5 cm ● ●●● ○ <i>Accesorio de fijación 8.9194.0 incluido</i>	290.00 290.00 290.00 290.00
	8.1295.2.000.104.1 8.1295.2.000.108.1 8.1295.2.000.109.1 8.1295.2.000.156.1 8.1295.2.000.142.1	PRO S	Lavabo Compact bol 55 x 38 cm ● ●●● ○ ● sin rebosadero ○ sin rebosadero <i>Accesorio de fijación 8.9194.0 incluido</i>	195.00 195.00 195.00 195.00 195.00
	8.1295.3.000.104.1 8.1295.3.000.108.1 8.1295.3.000.109.1 8.1295.3.000.156.1 8.1295.3.000.142.1	PRO S	Lavabo Compact bol 60 x 38 cm ● ●●● ○ ● sin rebosadero ○ sin rebosadero <i>Accesorio de fijación 8.9194.0 incluido</i>	205.00 205.00 205.00 205.00 205.00
	8.1296.2.000.109.1 8.1296.2.000.142.1	PRO B	Lavabo bol 42 x 42 cm ○ ○ sin rebosadero <i>Accesorio de fijación 8.9496.1 incluido</i>	190.00 190.00 190.00
	8.1296.4.000.109.1 8.1296.4.000.142.1	PRO B	Lavabo bol 52 x 39 cm ○ ○ sin rebosadero <i>Accesorio de fijación 8.9496.1 incluido</i>	205.00 205.00 205.00

RESUMEN LAVABOS ESPECIALES

	Referencia	Colección	Descripción	euros
	8.1080.6.000.104.1	PALOMBA	Lavabo 100 x 50 cm	585.00
	8.9988.2.000.000.1		Accesorio de fijación M10 debe pedirse por separado	9.00
	8.1090.2.400.104.1	ALESSI dOt	Lavabo 59 x 49 cm base rectificada, fijación mural	1.010.00
	8.9988.2.000.000.1		● con rebosadero oculto en la cerámica, incluye tapón cerámico Accesorio de fijación M10 debe pedirse por separado	1.010.00 9.00
	8.1630.0.000.104.1	INO SAPHIRKERAMIK 	Lavabo mural rectificado 45 x 41 cm	295.00
	8.1630.0.000.109.1		●	295.00
	8.1630.0.000.111.1		○	295.00
	8.1630.0.000.112.1		● sin rebosadero ○ sin rebosadero	295.00 295.00
	8.1630.2.000.104.1	INO SAPHIRKERAMIK 	Lavabo mural rectificado 56 x 45 cm	300.00
	8.1630.2.000.109.1		●	300.00
	8.1630.2.000.111.1		○	300.00
	8.1630.2.000.112.1		● sin rebosadero ○ sin rebosadero	300.00 300.00
	8.1633.2.000.104.1	KARTELL BY LAUFEN	Lavabo mural rectificado 50 50 x 46 cm con rebosadero y válvula de desagüe vista rectificado para fijarse a la pared	450.00
	8.1633.2.000.109.1		●	450.00
	8.9988.2.000.000.1		○ Accesorio de fijación debe pedirse por separado**	9.00
	8.1633.3.000.104.1	KARTELL BY LAUFEN	Lavabo mural rectificado 60 60 x 46 cm con rebosadero y válvula de desagüe vista rectificado para fijarse a la pared	495.00
	8.1633.3.000.109.1		●	495.00
	8.9988.2.000.000.1		○ Accesorio de fijación debe pedirse por separado**	9.00
	8.1628.0.000.104.1	VAL SAPHIRKERAMIK 	Lavabo mural rectificado 45 x 42 cm	280.00
	8.1628.0.000.109.1		●	280.00
	8.1628.0.000.111.1		○	280.00
	8.1628.0.000.112.1		● sin rebosadero ○ sin rebosadero	280.00 280.00
	8.1628.2.000.104.1	VAL SAPHIRKERAMIK 	Lavabo mural rectificado 55 x 42 cm	335.00
	8.1628.2.000.108.1		●	335.00
	8.1628.2.000.109.1		●●●	335.00
	8.1628.2.000.111.1		○	335.00
	8.1628.2.000.158.1		● sin rebosadero	335.00
	8.1628.2.000.112.1		●●● sin rebosadero ○ sin rebosadero	335.00 335.00
	8.1628.3.000.104.1	VAL SAPHIRKERAMIK 	Lavabo mural rectificado 60 x 42 cm	345.00
	8.1628.3.000.108.1		●	345.00
	8.1628.3.000.109.1		●●●	345.00
	8.1628.3.000.111.1		○	345.00
	8.1628.3.000.158.1		● sin rebosadero	345.00
	8.1628.3.000.112.1		●●● sin rebosadero ○ sin rebosadero	345.00 345.00











RESUMEN LAVABOS ESPECIALES

en blanco 000
otras opciones
consultar en la
colección del
producto

	Referencia	Colección	Descripción	euros
	8.1628.4.000.104.1 8.1628.4.000.108.1 8.1628.4.000.109.1 8.1628.4.000.111.1 8.1628.4.000.158.1 8.1628.4.000.112.1	VAL SAPHIRKERAMIK 	Lavabo mural rectificado 65 x 42 cm ● ●●● ○ ● sin rebosadero ●●● sin rebosadero ○ sin rebosadero	350.00 350.00 385.00 350.00 350.00 350.00
	8.1628.5.000.104.1 8.1628.5.000.108.1 8.1628.5.000.109.1 8.1628.5.000.111.1 8.1628.5.000.158.1 8.1628.5.000.112.1	VAL SAPHIRKERAMIK 	Lavabo mural rectificado 75 x 42 cm ● ●●● ○ ● sin rebosadero ●●● sin rebosadero ○ sin rebosadero	450.00 450.00 450.00 450.00 450.00 450.00
	8.1628.7.000.104.1 8.1628.7.000.108.1 8.1628.7.000.109.1 8.1628.7.000.111.1 8.1628.7.000.158.1 8.1628.7.000.112.1	VAL SAPHIRKERAMIK 	Lavabo mural rectificado 95 x 42 cm ● ●●● ○ ● sin rebosadero ●●● sin rebosadero ○ sin rebosadero	500.00 500.00 500.00 500.00 500.00 500.00
	8.1543.3.000.104.1 8.1543.3.000.109.1		● ○	220.00 220.00
	8.1743.2.000.104.1 8.1743.2.000.108.1 8.1743.2.000.109.1	LIVING CITY	Lavabo rectificado 50 x 46 cm ● ●●● ○	240.00 240.00 240.00
	8.1743.4.000.104.1 8.1743.4.000.108.1 8.1743.4.000.109.1	LIVING CITY	Lavabo rectificado 60 x 46 cm ● ●●● ○	280.00 280.00 280.00
	8.1743.7.000.104.1 8.1743.7.000.107.1 8.1743.7.000.108.1 8.1743.7.000.109.1	LIVING CITY	Lavabo rectificado 80 x 46 cm ● ●●● ●●● ○	440.00 440.00 440.00 440.00
	8.1843.8.000.104.1 8.1843.8.000.107.1 8.1843.8.000.108.1 8.1843.8.000.109.1	LIVING CITY	Lavabo rectificado 100 x 46 cm ● ●● distance 40 cm ●●● ○	535.00 535.00 535.00 535.00
	8.1696.1.000.104.1 8.1696.1.000.109.1 8.1696.1.000.156.1 8.1696.1.000.142.1	PRO S	Lavabo mural rectificado 45 x 34 cm ● ○ ● sin rebosadero ○ sin rebosadero	100.00 100.00 100.00 100.00
	8.1795.8.000.104.1 8.1795.8.000.108.1 8.1795.8.000.109.1 8.1795.8.000.156.1 8.1795.8.000.142.1	PRO S	Lavabo mural Compact rectificado 55 x 38 cm ● ●●● ○ ● sin rebosadero ○ sin rebosadero	120.00 120.00 120.00 120.00 120.00

RESUMEN LAVABOS ESPECIALES













en blanco 000
otras opciones
consultar en la
colección del
producto

	Referencia	Colección	Descripción	euros
	8.1696.2.000.104.1 8.1696.2.000.108.1 8.1696.2.000.109.1 8.1696.2.000.156.1 8.1696.2.000.142.1	PRO S	Lavabo mural rectificado 55 x 46.5 cm ● ●●● ○ ● sin rebosadero ○ sin rebosadero	120.00 120.00 120.00 120.00 120.00
	8.1795.9.000.104.1 8.1795.9.000.108.1 8.1795.9.000.109.1 8.1795.9.000.156.1 8.1795.9.000.142.1	PRO S	Lavabo mural Compact rectificado 60 x 38 cm ● ●●● ○ ● sin rebosadero ○ sin rebosadero	130.00 130.00 130.00 130.00 130.00
	8.1696.3.000.104.1 8.1696.3.000.108.1 8.1696.3.000.109.1 8.1696.3.000.156.1 8.1696.3.000.142.1	PRO S	Lavabo mural rectificado 60 x 46.5 cm ● ●●● ○ ● sin rebosadero ○ sin rebosadero	130.00 130.00 130.00 130.00 130.00
	8.1696.4.000.104.1 8.1696.4.000.108.1 8.1696.4.000.109.1 8.1696.4.000.156.1 8.1696.4.000.142.1	PRO S	Lavabo mural rectificado 65 x 46.5 cm ● ●●● ○ ● sin rebosadero ○ sin rebosadero	146.00 146.00 146.00 146.00 146.00
	8.1696.7.000.104.1 8.1696.7.000.108.1 8.1696.7.000.109.1 8.1696.7.000.156.1 8.1696.7.000.142.1	PRO S	Lavabo mural rectificado 70x 46.5 cm ● ●●● ○ ● sin rebosadero ○ sin rebosadero	195.00 195.00 195.00 195.00 195.00
	8.1696.5.000.104.1 8.1696.5.000.108.1 8.1696.5.000.109.1	PRO S	Lavabo mural rectificado 85 x 46 cm ● ●●● ○	345.00 345.00 345.00
	8.1696.6.000.104.1 8.1696.6.000.108.1 8.1696.6.000.109.1	PRO S	Lavabo mural rectificado 105 x 46 cm ● ●●● ○	460.00 460.00 460.00
	8.1195.2.000.104.1 8.1195.2.000.109.1	PRO A	Lavabo mural rectificado 45 x 34 cm ● ○	130.00 130.00
	8.1795.1.000.104.1	PRO A	Lavabo mural rectificado 55 x 48 cm ●	120.00 120.00
	8.1795.2.000.104.1	PRO A	Lavabo mural rectificado 60 x 48 cm ●	135.00 135.00
	8.1795.3.000.104.1	PRO A	Lavabo mural rectificado 65 x 48 cm ●	160.00 160.00



RESUMEN LAVABOS ESPECIALES

	Referencia	Colección	Descripción	euros
--	------------	-----------	-------------	-------

Lavabos Encastrados

	8.1397.1.400.104.1	ALESSI ONE	Lavabo encastrado 50 x 50 cm ● con rebosadero oculto en la cerámica, incluye tapón cerámico	720.00 720.00
	8.1730.1.000.109.1 8.1730.1.000.112.1	INO SAPHIRKERAMIK 	Lavabo encastrado 35 x 36.5 cm ○ ○ sin rebosadero	350.00 350.00 350.00
	8.1730.2.000.109.1 8.1730.2.000.112.1	INO SAPHIRKERAMIK 	Lavabo encastrado 50 x 36.5 cm ○ ○ sin rebosadero	420.00 420.00 420.00
	8.1728.1.000.105.1 8.1728.1.000.106.1 8.1728.1.000.109.1 8.1728.1.000.113.1 8.1728.1.000.114.1 8.1728.1.000.112.1	VAL SAPHIRKERAMIK 	Lavabo encastrado 55 x 36 cm con repisa para grifería y area semiseca ● a la izquierda ● ○ ● a la izquierda, sin rebosadero ● a la derecha, sin rebosadero ○ sin rebosadero	455.00 455.00 455.00 455.00 455.00 455.00
	8.1543.5.000.104.1 8.1543.5.000.109.1	LIVING SQUARE	Lavabo encastrado 50 x 38 cm fijación mural ● ○	245.00 245.00 245.00
	8.1643.2.000.104.1 8.1643.2.000.108.1 8.1643.2.000.109.1	LIVING SQUARE	Lavabo encastrado 65 x 48 cm fijación mural ● ●●● ○	340.00 340.00 340.00
	8.1168.2.000.104.1 8.1168.2.000.108.1	Lb ³ CLASSIC	Lavabo encastrado 65 x 49 cm con rebosadero oculto en la cerámica, incluye tapón cromado ● ●●●	290.00 290.00 290.00
	8.1896.3.000.104.1 8.1896.3.000.108.1 8.1896.3.000.109.1	PRO S	Lavabo encastrado 56 x 44 cm ● ●●● ○	195.00 195.00 195.00 195.00
	8.1396.1.000.104.1	PRO A	Lavabo encastrado 56 x 44 cm ●	120.00 120.00
	8.1395.1.000.104.1	PRO B	Lavabo encastrado 56 x 44 cm ●	90.00 90.00

Lavabos Semiencastados

	Referencia	Colección	Descripción	
	8.1343.1.000.104.1 8.1343.1.000.109.1	LIVING CITY	Lavabo semiencastado ø 46 cm ● ○ Accesorio de fijación 8.9909.0 incluido	260.00 260.00 260.00
	8.1343.2.000.104.1 8.1343.2.000.108.1 8.1343.2.000.109.1	LIVING CITY	Lavabo semiencastado 55 x 46 cm ● ●●● ○ Accesorio de fijación 8.9909.0 incluido	310.00 310.00 310.00 310.00
	8.1296.1.000.104.1 8.1296.1.000.109.1	PRO A	Lavabo semiencastado 56 x 44 cm ● ○ Accesorio de fijación 8.9909.0 incluido	190.00 190.00 190.00
	8.1295.1.000.104.1	PRO B	Lavabo semiencastado 56 x 44 cm ● Accesorio de fijación 8.9909.0 incluido	124.00 124.00

RESUMEN LAVABOS ESPECIALES

	Referencia	Colección	Descripción	euros
Lavabos Bajoencimera				
	8.1343.9.000.109.1 8.1343.9.000.155.1 8.1343.8.000.109.1 8.1343.8.000.155.1	LIVING CITY	Lavabo bajo encimera ø 40 cm <input type="radio"/> Parte superior rectificada <input type="radio"/> Parte superior rectificada, completamente esmaltado <input type="radio"/> parte superior NO rectificada <input type="radio"/> parte superior NO rectificada, completamente esmaltado <i>Accesorio de fijación 8.9296.3 incluido</i>	225.00 250.00 190.00 215.00
	8.1243.2.000.109.1 8.1243.2.000.155.1 8.1243.4.000.109.1 8.1243.4.000.155.1	LIVING CITY	Lavabo bajo encimera 40 x 33.5 cm <input type="radio"/> Parte superior rectificada <input type="radio"/> Parte superior rectificada, completamente esmaltado <input type="radio"/> parte superior NO rectificada <input type="radio"/> parte superior NO rectificada, completamente esmaltado <i>Accesorio de fijación 8.9296.3 incluido</i>	160.00 185.00 125.00 150.00
	8.1243.1.000.109.1 8.1243.1.000.155.1 8.1243.0.000.109.1 8.1243.0.000.155.1	LIVING CITY	Lavabo bajo encimera 54.5 x 36 cm <input type="radio"/> Parte superior rectificada <input type="radio"/> Parte superior rectificada, completamente esmaltado <input type="radio"/> parte superior NO rectificada <input type="radio"/> parte superior NO rectificada, completamente esmaltado <i>Accesorio de fijación 8.9296.3 incluido</i>	250.00 270.00 225.00 240.00
	8.1196.0.000.109.1 8.1196.1.000.109.1	PRO S	Lavabo bajo encimera 49 x 36 cm <input type="radio"/> parte superior NO rectificada <input type="radio"/> parte superior rectificada <i>Accesorio de fijación 8.9296.3 incluido</i>	100.00 140.00
	8.1196.3.000.109.1 8.1196.8.000.109.1	PRO S	Lavabo bajo encimera 55 x 38 cm <input type="radio"/> parte superior NO rectificada <input type="radio"/> parte superior rectificada <i>Accesorio de fijación 8.9296.3 incluido</i>	190.00 220.00
	8.1196.5.000.109.1 8.1196.9.000.109.1	PRO S	Lavabo bajo encimera 60 x 40 cm <input type="radio"/> parte superior NO rectificada <input type="radio"/> parte superior rectificada <i>Accesorio de fijación 8.9296.3 incluido</i>	150.00 150.00
	8.1196.6.000.104.1 8.1196.6.000.108.1	PRO S	Lavabo bajo encimera 51 x 42 cm <input checked="" type="radio"/> parte superior rectificada <input checked="" type="radio"/> parte superior rectificada <i>Accesorio de fijación 8.9296.3 incluido</i>	180.00 195.00
	8.1896.1.000.109.1 8.1896.2.000.109.1	PRO B	Lavabo redondo bajo encimera 42 x 42 cm <input type="radio"/> parte superior NO rectificada <input type="radio"/> parte superior rectificada <i>Accesorio de fijación 8.9296.3 incluido</i>	190.00 230.00
	8.1119.1.000.000.1 8.9904.0.000.000.1	BIROVA	Lavabo bajo encimera 49 x 35.5 cm <input type="radio"/> parte superior rectificada <i>Accesorio de fijación debe pedirse por separado</i>	200.00 60.00
	8.1129.1.000.000.1 8.1129.9.000.000.1	LIPSY	Lavabo bajo encimera 57 x 41 cm <input type="radio"/> parte superior rectificada <input type="radio"/> parte superior NO rectificada	90.00 80.00

DESCRIPCIÓN GENERAL DE OPCIONES DE CERÁMICA

Opciones para lavabos

- .104** un orificio para grifería en el centro
- .105** un orificio para grifería a la izquierda
- .106** un orificio para grifería a la derecha
- .107** dos orificios para grifería
- .108** tres orificios para grifería
- .109** sin orificio para grifería
- .111** un orificio para grifería, sin orificio rebosadero
- .112** sin orificio para grifería, sin orificio rebosadero
- .113** un orificio para grifería, izquierda, sin orificio rebosadero
- .114** un orificio para grifería, derecha, sin orificio rebosadero
- .115** dos orificios para grifería, sin orificio rebosadero
- .134** un orificio para grifería, con decoración en la repisa cerámica
- .135** un orificio para grifería, cortable a un lado
- .136** tres orificios para grifería EEUU/CAN, separación de 8 pulgadas
- .142** sin orificio para grifería, sin orificio rebosadero, sin desagüe abierto
- .147** un orificio para grifería, cortable a ambos lados
- .155** superficie exterior esmaltada
- .156** un orificio para grifería, sin orificio rebosadero, sin desagüe abierto
- .814** un orificio para grifería, un orificio a la derecha para la válvula de control electrónico
- .815** un orificio para grifería, un orificio a la derecha para la válvula de control electrónico, sin rebosadero

Opciones para bidés

- .302** con un orificio para grifería en el centro, sin orificios laterales para entrada de agua
- .304** con un orificio para grifería en el centro, con orificios laterales para entrada de agua

Símbolos de los orificios para grifería

- = sin orificio para grifería
- = un orificio para grifería
- = dos orificios para grifería
- = tres orificios para grifería

Laufen Bathrooms SA
Covarrubias 23
España
Tel.: +34 900 103 258
info@es.laufen.com
www.laufen.es

LAUFEN