

# TARIFA GUÍA RÁPIDA EDICIÓN 2017

Guía de equipamiento de  
baño para colectividades



**mediclinics**

*“Nuestro objetivo es ofrecer soluciones integrales que cubran todas las necesidades de nuestros clientes, en materia de equipamiento de baño, mediante productos con un diseño innovador y de altas prestaciones”.*





**01 SECADORAS DE MANOS**  
Diseñadas para cuidar tus manos

**M14A** 715'00€  
ABS / blanco  
**M14AB** 820'00€  
ABS / negro  
**M14ACS** 820'00€  
ABS / satinado

**dualflow<sup>®</sup> automática**

**M09A** 255'00€  
acero / epoxi blanco  
**M09AB** 293'00€  
acero / epoxi negro mate

**machflow<sup>®</sup> automática**

**M09AC** 336'00€  
acero inox AISI 304 / brillante  
**M09ACS** 336'00€  
acero inox AISI 304 / satinado

**machflow<sup>®</sup> automática**

**KT009** 127'50€  
acero / epoxi blanco  
**KT009CS** 149'50€  
acero inox AISI 304 / satinado

**machflow<sup>®</sup> kit empotrable**

**KTP009** 25'50€  
PA6 V0 negro

Con la tecnología Plug-in, la secadora de manos puede instalarse en tan solo 3 pasos y puede reemplazarse en menos de 10 seg.

**machflow<sup>®</sup> kit plug-in**

**M17A** 269'00€  
acero / epoxi blanco  
**M17AB** 309'00€  
acero / epoxi negro mate

**speedflow<sup>®</sup> automática**

**M17AC** 324'00€  
acero inox AISI 304 / brillante  
**M17ACS** 324'00€  
acero inox AISI 304 / satinado

**speedflow<sup>®</sup> automática**

**E05** 291'00€  
acero / epoxi blanco  
**E05B** 334'00€  
acero / epoxi negro mate

**saniflow<sup>®</sup> pulsador**

**E05C** 339'00€  
acero inox AISI 304 / brillante  
**E05CS** 339'00€  
acero inox AISI 304 / satinado

**saniflow<sup>®</sup> pulsador**

**E85** 458'00€  
hierro fundido  
porcelana blanca

**saniflow<sup>®</sup> pulsador**

**E88** 359'00€  
acero / esmalte vitrificado blanco  
**E88C** 400'00€  
acero / cromado brillante  
**E88CS** 400'00€  
acero / cromado satinado

**saniflow<sup>®</sup> pulsador**



**E880** 436'00€  
acero / baño de oro

saniflow® pulsador



**E88A** 369'00€  
acero / esmalt. vitrif. blanco  
**E88AC** 410'00€  
acero / cromado brillante  
**E88ACS** 410'00€  
acero / cromado satinado

saniflow® automática



**E88AO** 447'00€  
acero / baño de oro

saniflow® automática



NUEVO

**E05A** 299'00€  
acero / epoxi blanco  
**E05AB** 344'00€  
acero / epoxi negro mate  
**E05AC / E05ACS** 347'00€  
acero inox AISI 304 / brillo/satin.

saniflow® automática



secadora no incluida

**KT0005** 129'00€  
acero / epoxi blanco  
**KT0005C** 159'50€  
acero inox AISI 304 / brillante  
**KT0005CS** 159'50€  
acero inox AISI 304 / satinado

saniflow® kit empotrable



NUEVO

**M02A** 295'00€  
acero / epoxi blanco  
**M02AB** 349'00€  
acero / epoxi negro mate  
**M02AC / M02ACS** 370'00€  
acero inox AISI 304 / brillo/satinado

mediflow® inteligente automática



NUEVO

**M03A** 260'00€  
acero / epoxi blanco  
**M03AB** 298'00€  
acero / epoxi negro mate  
**M03AC / M03ACS** 329'00€  
acero inox AISI 304 brillo/satin.

mediflow® automática

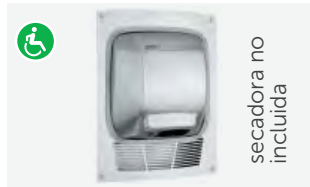

secadora no incluida

**KT0010** 120'00€  
acero / epoxi blanco  
**KT0010C** 129'00€  
acero inox AISI 304 / brillante  
**KT0010CS** 129'00€  
acero inox AISI 304 / satinado

mediflow® kit empotrable



**M99A** 151'00€  
acero / epoxi blanco  
**M99AC** 190'00€  
acero inox AISI 304 / brillante  
**M99ACS** 190'00€  
acero inox AISI 304 / satinado

optima automática



**M88PLUS** 115'00€  
ABS / blanco

juniorplus pulsador



**M88APLUS** 120'00€  
ABS / blanco

juniorplus automática



**M04A** 89'00€  
ABS / blanco  
**M04AC** 125'00€  
ABS / gris brillante  
**M04ACS** 103'00€  
ABS / gris satinado

smartflow® automática

**02** **SECADORES DE CABELLO**  
*Moldeamos tu cabello*



**SC0088H** 355'00€  
 acero / esmalte vitrif. blanco  
**SC0088HCS** 390'00€  
 acero / cromado satinado

uso colectivo / pulsador



**SC1088HT** 474'00€  
 acero / esmalte vitrif. blanco  
**SC1088HTCS** 499'00€  
 acero / cromado satinado

uso colectivo / pulsador



**SC0009** 385'00€  
 acero inox AISI 304 / epoxi blanco  
**SC0009CS** 380'00€  
 acero inox AISI 304 / satinado

uso colectivo / automático

NUEVO



**SC0004** 103'00€  
 ABS / blanco

uso individual / automático



**SC0087** 113'50€  
 policarbonato / blanco

uso individual / automático



**SC0088** 129'50€  
 policarbonato / blanco  
 con enchufe para máquina de afeitar

uso individual / automático



**SC0010** 34'10€  
 ABS / blanco  
**SC0010CS** 38'20€  
 ABS / negro

uso individual / pulsador



**SC0020** 39'10€  
 ABS / blanco  
**SC0020CS** 41'20€  
 ABS / negro

uso individual / pulsador



**SC0030** 52'60€  
 ABS / blanco  
 con enchufe para máquina de afeitar

uso individual / pulsador



**SC0030CS** 54'00€  
 ABS / blanco  
 con enchufe para máquina de afeitar

uso individual / pulsador



**SC0040** 50'00€  
 ABS / blanco

uso individual / pulsador

NUEVO

1800 W

**03**

**DOSIFICADORES DE JABÓN**

*te ayudamos a mantener hábitos saludables*



DEPÓSITO INTERIOR DE PP



capacidad: 1 l

NUEVO

**DJ0038A** 121'50€  
acero inox AISI 304 / epoxi blanco  
**DJ0038AB** 139'50€  
acero inox AISI 304 / epoxi negro mate



Jabón espuma  
superficie / automático

DEPÓSITO INTERIOR DE PP



capacidad: 1 l

NUEVO

**DJ0038AC** 112'50€  
acero inox AISI 304 / brillante  
**DJ0038ACS** 112'50€  
acero inox AISI 304 / satinado



Jabón espuma  
superficie / automático

DEPÓSITO INTERIOR DE PP

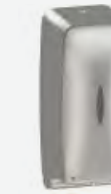

capacidad: 0,8 l

NUEVO

**6A00-11** 281'00€  
acero inox AISI 304 / satinado

USA **Bradley**

Jabón líquido  
superficie / automático



Acero antihuella



capacidad: 1,2 l

**DJ0080ACS** 392'00€  
acero inox AISI 304 / satinado

Jabón líquido  
superficie / automático



Acero antihuella



capacidad: 1,2 l

**DJF080ACS** 392'00€  
acero inox AISI 304 / satinado



Jabón espuma  
superficie / automático

hasta 17.000 ciclos por batería



capacidad: 0,8 l

**DJ0160AS** 96'70€  
aluminio-ABS / cromado/negro

Jabón líquido  
superficie / automático



capacidad: 1,6 l

NUEVO

**DJ0252AC** 174'00€  
latón cromado brillante

Jabón líquido  
empotrado encimera / automático

DEPÓSITO INTERIOR DE PP



capacidad: 1,5 l

**DJ0031** 76'20€  
acero inox AISI 304 / epoxi blanco  
**DJ0031B** 87'20€  
acero inox AISI 304 / epoxi negro mate

Jabón líquido  
superficie / pulsador

DEPÓSITO INTERIOR DE PP



capacidad: 1,5 l

**DJ0031C** 67'60€  
acero inox AISI 304 / brillante  
**DJ0031CS** 67'60€  
acero inox AISI 304 / satinado

Jabón líquido  
superficie / pulsador

DEPÓSITO INTERIOR DE PP



capacidad: 1,5 l

**DJF0032** 82'00€  
acero inox AISI 304 / blanco

**DJF0032B** 94'20€  
acero inox AISI 304 / epoxi negro mate

Jabón espuma  
superficie / pulsador

DEPÓSITO INTERIOR DE PP



capacidad: 1,5 l

**DJF0032C** 74'10€  
acero inox AISI 304 / brillante

**DJF0032CS** 74'10€  
acero inox AISI 304 / satinado

Jabón espuma  
superficie / pulsador

DEPÓSITO INTERIOR DE PP



capacidad: 1,5 l

**DJS0033** 82'00€  
acero inox AISI 304 / blanco

**DJS0033B** 94'20€  
acero inox AISI 304 / epoxi negro mate

Jabón spray  
superficie / pulsador

DEPÓSITO INTERIOR DE PP



capacidad: 1,5 l

**DJS0033C** 74'10€  
acero inox AISI 304 / brillante

**DJS0033CS** 74'10€  
acero inox AISI 304 / satinado

Jabón spray  
superficie / pulsador

DEPÓSITO INTERIOR DE PP



capacidad: 1,3 l

**DJ0115C** 69'00€  
acero inox AISI 304 / brillante

**DJ0115CS** 69'00€  
acero inox AISI 304 / satinado

Jabón líquido  
superficie / pulsador

DEPÓSITO INTERIOR DE PP



capacidad: 1,1 l

**DJ0112C** 49'10€  
acero inox AISI 304 / brillante

**DJ0112CS** 46'50€  
acero inox AISI 304 / satinado

Jabón líquido  
superficie / pulsador

DEPÓSITO INTERIOR DE PP



capacidad: 1,1 l

**DJ0111C** 49'10€  
acero inox AISI 304 / brillante

**DJ0111CS** 46'50€  
acero inox AISI 304 / satinado

Jabón líquido  
superficie / pulsador

DEPÓSITO INTERIOR DE PP



capacidad: 0,35 l

**DJ0110C** 32'00€  
acero inox AISI 304 / brillante

**DJ0110CS** 32'00€  
acero inox AISI 304 / satinado

Jabón líquido  
superficie / pulsador

DEPÓSITO INTERIOR DE PP



capacidad: 0,30 l

**DJ0090C** 135'00€  
latón cromado / brillante

**DJ0090CS** 144'00€  
latón cromado / satinado

Jabón líquido  
superficie / pulsador

DEPÓSITO INTERIOR DE PP



capacidad: 0,30 l

**DJ0092C** 135'00€  
latón cromado / brillante

**DJ0092CS** 143'00€  
latón cromado / satinado

Jabón líquido  
superficie / pulsador

DEPÓSITO INTERIOR DE PP



capacidad: 1,1 l

**DJ0010F** 14'50€  
SAN-ABS / blanco-fumé

**DJ0010FS** 14'50€  
SAN-ABS / negro-fumé

Jabón líquido  
superficie / pulsador

DEPÓSITO INTERIOR DE PP



capacidad: 1,1 l

**DJ0020F** 14'50€  
SAN-ABS / negro-fumé

**DJ0020FS** 14'50€  
SAN-ABS / blanco-fumé

Jabón líquido  
superficie / pulsador





capacidad: 1,2 l

**DJ0515F** 34'00€  
ABS negro / fumé

Jabón líquido  
superficie / pulsador



capacidad: 1,2 / 0,35 l

**DJ0563F** 41'40€  
ABS blanco / fumé  
**DJ0561F** 31'90€  
ABS blanco / fumé

Jabón líquido  
superficie / pulsador



capacidad: 1 l

**DJ0523** 26'50€  
ABS blanco / negro

Jabón líquido  
superficie / pulsador



DEPÓSITO INTERIOR DE PP

capacidad: 1,5 l

**DJP0034** 97'00€  
acero inox AISI 304 / epox. blanco  
**DJP0034B** 111'00€  
acero inox AISI 304 / epoxi negro mate

Jabón líquido  
superficie / palanca



DEPÓSITO INTERIOR DE PP

capacidad: 1,5 l

**DJP0034C** 88'00€  
acero inox AISI 304 / brillante  
**DJP0034CS** 87'00€  
acero inox AISI 304 / satinado

Jabón líquido  
superficie / palanca



DEPÓSITO INTERIOR DE PP

capacidad: 1,5 l

**DJFP035** 96'20€  
acero inox AISI 304 / epox. blanco  
**DJFP035B** 96'20€  
acero inox AISI 304 / epoxi negro mate

Jabón espuma  
superficie / palanca



DEPÓSITO INTERIOR DE PP

capacidad: 1,5 l

**DJFP035C** 89'80€  
acero inox AISI 304 / brillante  
**DJFP035CS** 89'80€  
acero inox AISI 304 / satinado

Jabón espuma  
superficie / palanca



DEPÓSITO INTERIOR DE PP

capacidad: 1,5 l

**DJSP036** 96'20€  
acero inox AISI 304 / epox. blanco  
**DJSP036B** 96'20€  
acero inox AISI 304 / epoxi negro mate

Jabón spray  
superficie / palanca



DEPÓSITO INTERIOR DE PP

capacidad: 1,5 l

**DJSP036C** 89'80€  
acero inox AISI 304 / brillante  
**DJSP036CS** 89'80€  
acero inox AISI 304 / satinado

Jabón spray  
superficie / palanca



DEPÓSITO INTERIOR DE PP

capacidad: 3 l

**DJ0053** 206'00€  
acero inox AISI 304 / epox. blanco  
**DJ0053CS** 206'00€  
acero inox AISI 304 / satinado

Jabón líquido  
superficie / palanca



DEPÓSITO INTERIOR DE PP

capacidad: 3 l

**DJ0053RAL** 216'00€  
acero inox AISI 304 / epoxi RAL

Jabón líquido  
superficie / palanca



DEPÓSITO INTERIOR DE PP

capacidad: 1,2 / 0,6 l

**DJ0062** 206'00€  
acero inox AISI 304 / epox. blanco  
**DJ0061** 194'50€  
acero inox AISI 304 / epox. blanco

Jabón líquido  
superficie / palanca





DEPÓSITO INTERIOR DE PP



Acero antihuella

capacidad: 1,2 / 0,6 l

**DJ0062CS** 204'00€  
acero inox AISI 304 / satinado

**DJ0061CS** 193'50€  
acero inox AISI 304 / satinado

Jabón líquido  
superficie / palanca



DEPÓSITO INTERIOR DE PP



capacidad: 1,2 / 0,6 l

**DJ0062RAL** 214'00€  
acero inox AISI 304 / epoxi RAL

**DJ0061RAL** 204'00€  
acero inox AISI 304 / epoxi RAL

Jabón líquido  
superficie / palanca



DEPÓSITO INTERIOR DE PP

capacidad: 1,2 / 0,6 l

**DJF052** 204'00€  
acero inox AISI 304 / epox. blanco

**DJF051** 194'50€  
acero inox AISI 304 / epox. blanco

Jabón espuma  
superficie / palanca



DEPÓSITO INTERIOR DE PP



Acero antihuella

capacidad: 1,2 / 0,6 l

**DJF052CS** 204'00€  
acero inox AISI 304 / satinado

**DJF051CS** 194'50€  
acero inox AISI 304 / satinado

Jabón espuma  
superficie / palanca



DEPÓSITO INTERIOR DE PP



capacidad: 1,2 / 0,6 l

**DJF052RAL** 214'00€  
acero inox AISI 304 / epoxi RAL

**DJF051RAL** 204'00€  
acero inox AISI 304 / epoxi RAL

Jabón espuma  
superficie / palanca



DEPÓSITO INTERIOR DE PP

capacidad: 0,6 l

**DJ0054** 192'70€  
acero inox AISI 304 / epoxi blanco

**DJ0054RAL** 203'00€  
acero inox AISI 304 / epoxi RAL

Jabón spray  
superficie / palanca



DEPÓSITO INTERIOR DE PP



Acero antihuella

capacidad: 0,6 l

**DJ0054CS** 193'00€  
acero inox AISI 304 / satinado

Jabón spray  
superficie / palanca



DEPÓSITO INTERIOR DE PP

capacidad: 0,5 / 1,1 l

**DJ0056** 146'00€  
aluminio / satinado

**DJ0057** 159'00€  
aluminio / satinado

Jabón spray  
superficie / palanca



**PA0056** 32'20€  
aluminio / satinado

**PA0057** 35'10€  
aluminio / satinado

Pantalla protección dosif. de  
jabón DJ0056 / DJ0057



capacidad: 1,4 l

**DJE0010CS** 109'50€  
acero inox AISI 304 / satinado

Jabón líquido  
empotrado



capacidad: 0,95 / 0,48 l

**DJT118** 45'30€  
latón cromado / brillante

**DJ0121C** 39'10€  
latón cromado / brillante

Jabón líquido  
empotrado en encimera



capacidad: 0,48 l

**DJ0120C** 59'20€  
inox-latón cromado / brillante

Jabón líquido  
empotrado en encimera



**04**

**DISPENSADORES PAPEL HIGIÉNICO**

*te envolvemos de comodidad*

capacidad: máx. rollo  
Ø 230 mm

**PR2783** 31'30€  
acero / epoxi blanco

**PR2783B** 36'00€  
acero / epoxi negro mate

Dispensador papel higiénico industrial circular

capacidad: máx. rollo  
Ø 230 mm

**PR2783C** 44'50€  
acero inox AISI 304 / brillante

**PR2783CS** 44'50€  
acero inox AISI 304 / satinado

Dispensador papel higiénico industrial circular

capacidad: máx. rollo  
Ø 230 mm

**PR0783** 32'50€  
acero / epoxi blanco

Dispensador papel higiénico industrial circular

capacidad: máx. rollo  
Ø 230 mm

**PR0783C** 45'70€  
acero inox AISI 304 / brillante

**PR0783CS** 45'70€  
acero inox AISI 304 / satinado

Dispensador papel higiénico industrial circular

capacidad: máx. rollo  
Ø 230 mm

**PR0513** 24'40€  
ABS termoplástico / blanco

Dispensador papel higiénico industrial circular

capacidad: máx. rollo  
Ø 330 mm

**PR0302** 222'00€  
acero inox AISI 304 / epoxi blanco

**PR0302CS** 222'00€  
acero inox AISI 304 / satinado

Dispensador papel higiénico

capacidad: máx. rollo  
Ø 330 mm

**PR0302RAL** 233'00€  
acero inox AISI 304 / epoxi RAL

Dispensador papel higiénico

capacidad: máx. rollo  
Ø 275 mm

**PR2787** 40'80€  
acero / epoxi blanco

**PR2787B** 46'90€  
acero / epoxi negro mate

Dispensador papel higiénico industrial circular

capacidad: máx. rollo  
Ø 275 mm

**PR2787C** 55'70€  
acero inox AISI 304 / brillante

**PR2787CS** 55'70€  
acero inox AISI 304 / satinado

Dispensador papel higiénico industrial circular

3 rollos sin cánula

3 rollos con cánula

**KIT 2789** 8'30€  
termoplástico / negro

Dispensador papel higiénico industrial circular

capacidad: máx. rollo  
Ø 275 mm

**PR0787** 42'80€  
acero / epoxi blanco

Dispensador papel higiénico industrial circular



capacidad: máx. rollo  
Ø 275 mm

**PR0787C** 56'90€  
acero inox AISI 304 / brillante  
**PR0787CS** 56'90€  
acero inox AISI 304 / satinado

Dispensador papel higiénico industrial circular

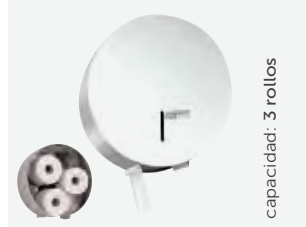

capacidad: 3 rollos

**PR0789** 45'30€  
acero / epoxi blanco

Dispensador papel higiénico 3 rollos papel



capacidad: 3 rollos

**PR0789C** 62'00€  
acero inox AISI 304 / brillante  
**PR0789CS** 62'00€  
acero inox AISI 304 / satinado

Dispensador papel higiénico 3 rollos papel

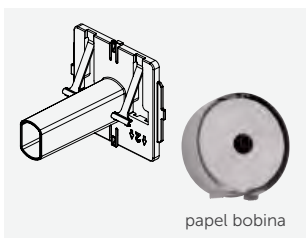

papel bobina

**9391005SMD** 2'00€  
termoplástico negro

Eje opcional para adaptar a modelos PR0789 - C - CS



PR0784

**PR0781** 36'70€  
acero / epoxi blanco - 3 rollos  
**PR0784** 33'50€  
acero / epoxi blanco - 2 rollos

Dispensador papel higiénico



PR0781C

**PR0781C** 53'10€  
acero inox AISI 304 / brill. - 3 rollos  
**PR0784C** 49'50€  
acero inox AISI 304 / brill. - 2 rollos

Dispensador papel higiénico



PR0784CS

**PR0781CS** 53'10€  
acero inox AISI 304 / sat. - 3 rollos  
**PR0784CS** 49'50€  
acero inox AISI 304 / sat. - 2 rollos

Dispensador papel higiénico



**PR0300** 288'00€  
acero inox AISI 304 / epoxi blanco  
**PR0300CS** 288'00€  
acero inox AISI 304 / satinado

Dispensador papel higiénico estándar 2 rollos



**PR0300RAL** 303'00€  
Acero inox AISI 304 / epoxi RAL

Dispensador papel higiénico estándar 2 rollos



NUEVO

**PR2784** 49'50€  
acero / epoxi blanco  
**PR2784B** 56'90€  
acero / epoxi negro mate

Dispensador papel higiénico estándar 2 rollos



**PR2784C** 59'50€  
acero inox AISI 304 / brillante  
**PR2784CS** 59'50€  
acero inox AISI 304 / satinado

Dispensador papel higiénico estándar 2 rollos



**PR0700CS** 84'70€  
acero inox AISI 304 / satinado

Dispensador papel higiénico estándar 2 rollos





**PRE700CS** 99'60€  
acero inox AISI 304 / satinado

Dispensador papel higiénico estándar 2 rollos encastrado



**5A10** 186'00€  
acero inox AISI 304 / satinado



Dispensador papel higiénico estándar 2 rollos



**5A00** 246'00€  
acero inox AISI 304 / satinado



Dispensador papel higiénico estándar 2 rollos encastrado



**DCA100CS** 43'10€  
acero inox AISI 304 / satinado

Dispensador cubreasientos inodoro

capacidad: 250 unidades



**5A40-11** 153'50€  
acero inox AISI 304 / satinado



Dispensador cubreasientos inodoro

capacidad: 250 unidades



**DT0200** 142'50€  
acero inox AISI 304 epoxi blanco  
**DT0200CS** 142'50€  
acero inox AISI 304 / satinado

Dispensador toallitas higiénicas Z

capacidad: 600-1000 uds.



**DT0200RAL** 150'00€  
acero inox AISI 304 / epoxi RAL

Dispensador toallitas higiénicas Z

capacidad: 600-1000 uds.



**DTH100** 43'80€  
acero / epoxi blanco

Dispensador de toallitas higiénicas

capacidad: 400 uds.



**DTH100C** 68'10€  
acero inox AISI 304 / brillante  
**DTH100CS** 68'10€  
acero inox AISI 304 / satinado

Dispensador de toallitas higiénicas

capacidad: 400 uds.



**DBH100** 30'80€  
acero / epoxi blanco

Dispensador bolsas higiénicas

capacidad: 50 bolsas



**DBH100C** 38'80€  
acero inox AISI 304 / brillante  
**DBH100CS** 38'80€  
acero inox AISI 304 / satinado

Dispensador bolsas higiénicas

capacidad: 50 bolsas



**AI0920C** 16'50€  
acero inox AISI 304 / brillante  
**AI0920CS** 16'50€  
acero inox AISI 304 / satinado

Dispensador bolsas higiénicas



**AI0900** 49'90€  
acero inox AISI 304 / epoxi blanco

Dispensador bolsas  
higiénicas



**AI0900CS** 49'90€  
acero inox AISI 304 / satinado

Dispensador bolsas  
higiénicas



**AI0900RAL** 52'00€  
acero inox AISI 304 / epoxi RAL

Dispensador bolsas  
higiénicas

**05** **DISPENSADORES PAPEL TOALLA**  
nuestro objetivo es ganarnos tu confianza



**DT2106** 39'90€  
acero / epoxi blanco  
**DT2106B** 47'10€  
acero / epoxi negro mate

Dispensador de papel toalla  
400- 600 uds. C/Z



**DT2106C** 56'70€  
acero inox AISI 304 / brillante  
**DT2106CS** 56'70€  
acero inox AISI 304 / satinado

Dispensador de papel toalla  
400- 600 uds. C/Z



**2A10-11** 249'00€  
acero inox AISI 304 / satinado



Dispensador de papel toalla  
400- 500 uds. C/Z



**DT0505** 51'70€  
ABS / blanco

Dispensador de papel toalla  
400- 500 uds. C/Z



**DT0203** 187'50€  
acero inox AISI 304 / epoxi blanco  
**DT0202** 172'50€  
acero inox AISI 304 / epoxi blanco

Dispensador de papel toalla 600-  
800 uds. C/Z - 200-400 uds. C/Z



**DT0203CS** 187'50€  
acero inox AISI 304 / satinado  
**DT0202CS** 172'50€  
acero inox AISI 304 / satinado

Dispensador de papel toalla 600-  
800 uds. C/Z - 200-400 uds. C/Z



**DT0203RAL** 197'00€  
acero inox AISI 304 / epoxi RAL  
**DT0202RAL** 181'00€  
acero inox AISI 304 / epoxi RAL

Dispensador de papel toalla 600-  
800 uds. C/Z - 200-400 uds. C/Z



**DT0600** 96'90€  
Aluminio anodizado / satinado

Dispensador de papel toalla  
200-400 uds. C/Z



**2A00-10** 715<sup>00€</sup>  
acero inox AISI 304 / satinado



Dispensador de papel toalla  
600-800 uds. C/Z encastrado



**DTE0020CS** 389<sup>00€</sup>  
acero inox AISI 304 / satinado

Dispensador de papel toalla  
200-400 uds. C/Z encastrado



**2A01-11 superficie** 739<sup>00€</sup>  
**2A01 encastrado** 733<sup>00€</sup>  
acero inox AISI 304 / satinado

Dispensador manual de rollo  
papel Ø 200 mm



**DTP025CS** 269<sup>00€</sup>  
acero inox AISI 304 / satinado

Dispensador manual de rollo  
papel Ø 200 mm



**DT0206ACS** 465<sup>00€</sup>  
acero inox AISI 304 / satinado

Dispensador automático rollo  
papel Ø 200 mm



**2A02-11 superficie** 762<sup>00€</sup>  
**2A02 encastrado** 850<sup>00€</sup>  
acero inox AISI 304 / satinado

Dispensador automático de rollo  
papel Ø 200 mm



**DT0208ACS** 258<sup>00€</sup>  
acero inox AISI 304 / satinado

Dispensador semiautomático  
de rollo papel Ø 200 mm



**DT0518F** 36<sup>60€</sup>  
ABS / blanco / fumé

Dispensador rollo papel  
Ø 155-200 mm



**DT0303** 89<sup>60€</sup>  
acero / epoxi blanco

Dispensador de papel bobina  
Ø 250 mm



**DT0303C** 115<sup>110€</sup>  
acero inox AISI 304 / brillante  
**DT0303CS** 115<sup>110€</sup>  
acero inox AISI 304 / satinado

Dispensador de papel bobina  
Ø 250mm



**DT0601** 44<sup>80€</sup>  
Polipropileno / blanco / gris  
**DT0202** 28<sup>90€</sup>  
Polipropileno / blanco / gris

Dispensador de papel bobina  
Ø 220 mm / 145 mm



**DT0201** 219<sup>00€</sup>  
acero inox / epoxi blanco  
**DT0201CS** 219<sup>00€</sup>  
acero inox AISI 304 / satinado

Dispensador de papel bobina  
Ø 200mm





**DT0201RAL** **231'00€**  
acero inox AISI 304 / epoxi RAL

Dispensador de papel bobina Ø 200mm

**06** **PAPELERAS Y OTROS CONTENEDORES**  
*espacios siempre limpios y ordenados*



**PP0080** **275'00€**  
acero / epoxi blanco

**PP0065** **233'00€**  
acero / epoxi blanco

Papelera con tapa autoretorno 80 l / 65 l



**PP0080C** **315'00€**  
acero inox AISI 304 / brillante

**PP0065C** **294'00€**  
acero inox AISI 304 / brillante

Papelera con tapa autoretorno 80 l / 65 l



**PP0080CS** **315'00€**  
acero inox AISI 304 / satinado

**PP0065CS** **294'00€**  
acero inox AISI 304 / satinado

Papelera con tapa autoretorno 80 l / 65 l



**PP0050** **443'00€**  
acero inox AISI 304 / epoxi blanco

**PP0020** **331'00€**  
acero inox AISI 304 / epoxi blanco

Papelera con tapa autoretorno 50 l / 18 l



**PP0050CS** **443'00€**  
acero inox AISI 304 / satinado

**PP0020CS** **331'00€**  
acero inox AISI 304 / satinado

Papelera con tapa autoretorno 50 l / 18 l



**PP0050RAL** **466'00€**  
acero inox AISI 304 / epoxi RAL

**PP0020RAL** **349'00€**  
acero inox AISI 304 / epoxi RAL

Papelera con tapa autoretorno 50 l / 18 l



**PP0986** **187'00€**  
acero / epoxi blanco

Papelera con tapa basculante 75 l



**PP0985** **167'00€**  
acero / epoxi blanco

Papelera con tapa basculante 55 l



**PP1080** **194'00€**  
acero / epoxi blanco

**PP1065** **165'00€**  
acero / epoxi blanco

Papelera abierta 80 l / 65 l



**PP1080C** **236'00€**  
acero inox AISI 304 / brillante

**PP1065C** **212'00€**  
acero inox AISI 304 / brillante

Papelera abierta 80 l / 65 l



PP1080CS

**PP1080CS** 230'00€  
 acero inox AISI 304 / satinado  
**PP1065CS** 209'00€  
 acero inox AISI 304 / satinado

Papelerera abierta 80 l / 65 l



NUEVO

**PPA2279** 70'00€  
 acero / epoxi blanco  
**PPA2279B** 79'90€  
 acero / epoxi negro mate

Papelerera abierta 25 l



**PPA2279C** 85'50€  
 acero inox AISI 304 / brillante  
**PPA2279CS** 81'10€  
 acero inox AISI 304 / satinado

Papelerera abierta 25 l



PP1053

**PP1053** 360'00€  
 acero inox AISI 304 / epoxi blanco  
**PP1022** 287'00€  
 acero inox AISI 304 / epoxi blanco

Papelerera abierta 50 l / 22 l



medicolor

**PP1053RAL** 378'00€  
 acero inox AISI 304 / epoxi RAL  
**PP1022RAL** 302'00€  
 acero inox AISI 304 / epoxi RAL

Papelerera abierta 50 l / 22 l



PP1022CS



**PP1053CS** 360'00€  
 acero inox AISI 304 / satinado  
**PP1022CS** 287'00€  
 acero inox AISI 304 / satinado

Papelerera abierta 50 l / 22 l



**3A05-11** 697'00€  
 Acero inox AISI 304 / satinado



Papelerera abierta 45 l



**PPE0010CS** 347'00€  
 Acero inox AISI 304 / satinado

Papelerera empotrable 14,2 l



**3A05-10** 682'00€  
 Acero inox AISI 304 / satinado  
**3A05** 641'00€  
 Acero inox AISI 304 / satinado

Papelerera abierta 45 l  
 semiempotrable / empotrable



**PP1120CS** consultar  
 Acero inox AISI 304 / satinado

Papelerera abierta reciclaje,  
 2 cuerpos de 120 l



**PP0006** 51'10€  
 acero / epoxi blanco

Contenedor  
 higiene femenina 6 l



**PP0006C** 59'90€  
 acero inox AISI 304 / brillante  
**PP0006CS** 59'90€  
 acero inox AISI 304 / satinado

Contenedor  
 higiene femenina 6 l



**4A10-11** 114<sup>00€</sup>  
acero inox AISI 304 / satinado



Contenedor  
higiene femenina 6 l



**PP0018** 310<sup>00€</sup>

acero inox AISI 304 / epoxi blanco  
**PP0010** 295<sup>00€</sup>  
acero inox AISI 304 / epoxi blanco

Contenedor hig. femenina  
18 l / 10 l



**PP0018CS** 310<sup>00€</sup>

acero inox AISI 304 / satinado  
**PP0010CS** 295<sup>00€</sup>  
acero inox AISI 304 / satinado

Contenedor hig. femenina  
18 l / 10 l



**PP0018RAL** 327<sup>00€</sup>

acero inox AISI 304 / epoxi RAL  
**PP0010RAL** 309<sup>00€</sup>  
acero inox AISI 304 / epoxi RAL

Contenedor hig. femenina  
18 l / 10 l



**4A00-10** semiempotrable 452<sup>00€</sup>

acero inox AISI 304 / satinado  
**4A00** empotrable 397<sup>00€</sup>  
acero inox AISI 304 / satinado

Contenedor higiene femenina  
6 l



**PP1214** 60<sup>50€</sup>

acero / epoxi blanco  
**PP1206** 38<sup>70€</sup>  
acero / epoxi blanco

Cubo a pedal cuadrado  
14,5 l / 6 l



**PP1214C** 66<sup>20€</sup>

acero noble AISI 430 / brillante  
**PP1206C** 40<sup>50€</sup>  
acero noble AISI 430 / brillante

Cubo a pedal cuadrado  
14,5 l / 6 l



**PP1214CS** 71<sup>00€</sup>

acero noble AISI 430 / satinado  
**PP1206CS** 45<sup>00€</sup>  
acero noble AISI 430 / satinado

Cubo a pedal cuadrado  
14,5 l / 6 l



**PP1321** 56<sup>40€</sup>

acero / epoxi blanco  
**PP1312** 38<sup>20€</sup>  
acero / epoxi blanco

Cubo a pedal circular  
20 l / 12 l



**PP1321C** 61<sup>50€</sup>

acero noble AISI 430 / brillante  
**PP1312C** 40<sup>20€</sup>  
acero noble AISI 430 / brillante

Cubo a pedal circular  
20 l / 12 l



**PP1321CS** 67<sup>90€</sup>

acero noble AISI 430 / satinado  
**PP1312CS** 45<sup>00€</sup>  
acero noble AISI 430 / satinado

Cubo a pedal circular  
20 l / 12 l



**PP1305** 25<sup>50€</sup>

acero / epoxi blanco  
**PP1303** 18<sup>40€</sup>  
acero / epoxi blanco

Cubo a pedal circular  
5 l / 3 l





**PP1305C** 27'50€  
acero noble AISI 430 / brillante  
**PP1303C** 20'60€  
acero noble AISI 430 / brillante

Cubo a pedal circular  
5 l / 3 l



**PP1305CS** 31'30€  
acero noble AISI 430 / satinado  
**PP1303CS** 21'80€  
acero noble AISI 430 / satinado

Cubo a pedal circular  
5 l / 3 l



**20**

**UNIDADES  
COMBINADAS**

*unidos para una  
mejor organización*



NUEVO

**UCEN0200A** consultar  
resina de poliéster / blanco

Encimera de baño de dos senos con  
secadora de manos y dosif. jabón



NUEVO

**UCEP0185A** consultar  
resina de poliéster / blanco

Armario horizontal con espejo con  
secadora manos y dosif. jabón autom.



NUEVO

**UCEP0130A** consultar  
resina de poliéster / blanco

Armario vertical con espejo con  
secadora manos y dosif. jabón autom.



**DTES0040CS** 1.090'00€  
acero inox AISI 304 / satinado

**KT0040CS** 258'00€  
marco para montaje en superficie

Unidad combinada empotrable con seca-  
dora manos, disp.papel toalla y papelera



Bradley  
USA

**2A05-11** superficie 1.662'00€  
acero inox AISI 304 / satinado

**2A05-10** semiempotrable 1.497'00€  
acero inox AISI 304 / satinado

Unidad combinada con disp.  
papel toalla+papelera 45,5 l



**DTE0050CS** 619'00€  
acero inox AISI 304 / satinado

Unidad combinada empotrable con disp.  
papel toalla + papelera 17,2 l



**DTE0010CS** 699'00€  
acero inox AISI 304 / satinado

Unidad combinada empotrable disp. papel  
toalla + papelera 26,5 l



**DTE0030CS** 365'00€  
acero inox AISI 304 / satinado

**KT0030CS** 111'00€  
marco para montaje en superficie

Unidad combinada empotrable disp.  
papel toalla + papelera 7,6 l



**2A15-1136** superficie **1.783<sup>'00€</sup>**  
 acero inox AISI 304 / satinado  
**2A15-36** empotrable **1.450<sup>'00€</sup>**  
 acero inox AISI 304 / satinado

Unidad combinada disp. rolo  
 papel+papelera 79 l



**2A25-1136** superficie **1.783<sup>'00€</sup>**  
 acero inox AISI 304 / satinado  
**2A25-36** empotrable **1.557<sup>'00€</sup>**  
 acero inox AISI 304 / satinado

Unidad combinada disp. automat.  
 rolo papel +papelera 79 l



**DT0204** **303<sup>'00€</sup>**  
 acero inox AISI 304 / epoxi blanco  
**DT0204CS** **303<sup>'00€</sup>**  
 acero inox AISI 304 / satinado

Dispensador papel 600-800 uds. C/Z  
 + dosific.jabón derecha 1,2 l



**DT0205** **303<sup>'00€</sup>**  
 acero inox AISI 304 / epoxi blanco  
**DT0205CS** **303<sup>'00€</sup>**  
 Acero inox AISI 304 / satinado

Dispensador papel 600-800 uds. C/Z  
 + dosific.jabón izqda. 1,2 l



**DT0204RAL** **319<sup>'00€</sup>**  
 Acero inox AISI 304 / epoxi RAL  
**DT0205RAL** **319<sup>'00€</sup>**  
 Acero inox AISI 304 / epoxi RAL

Dispensador papel 600-800 uds. C/Z  
 + dosific.jabón derecha / izqda. 1,2 l

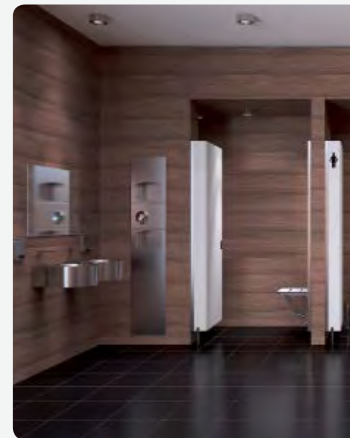



**ACCESORIOS DE BAÑO**

*pensamos en todos los detalles*





**AI0040C** **151<sup>'30€</sup>**  
 acero inox AISI 304 / brillante  
**AI0040CS** **127<sup>'90€</sup>**  
 acero inox AISI 304 / satinado

SERIE MEDINOX  
 Estante para toallas con barra



**AI0030C** **49<sup>'80€</sup>**  
 acero inox AISI 304 / brillante  
**AI0030CS** **37<sup>'60€</sup>**  
 acero inox AISI 304 / satinado

SERIE MEDINOX  
 Toallero doble



**AI0020C** **34<sup>'70€</sup>**  
 acero inox AISI 304 / brillante  
**AI0020CS** **29<sup>'30€</sup>**  
 acero inox AISI 304 / satinado

SERIE MEDINOX  
 Toallero



**AI0090C** **33<sup>'50€</sup>**  
 acero inox AISI 304 / brillante  
**AI0090CS** **27<sup>'60€</sup>**  
 acero inox AISI 304 / satinado

SERIE MEDINOX  
 Toallero



**AI0110C** **30<sup>'30€</sup>**  
 acero inox AISI 304 / brillante  
**AI0110CS** **20<sup>'20€</sup>**  
 acero inox AISI 304 / satinado

SERIE MEDINOX  
 Toallero



**AI0060C** 91'60€  
acero inox AISI 304 / brillante  
**AI0060CS** 71'50€  
acero inox AISI 304 / satinado

SERIE MEDINOX  
Repisa



**AI0140C** 63'10€  
acero inox AISI 304 / brillante  
**AI0140CS** 47'90€  
acero inox AISI 304 / satinado

SERIE MEDINOX  
Jabonera rejilla



**AI0160C** 50'10€  
acero inox AISI 304 / brillante  
**AI0160CS** 37'70€  
acero inox AISI 304 / satinado

SERIE MEDINOX  
Jabonera rejilla



**AI0050C** 53'10€  
acero inox AISI 304 / brillante  
**AI0050CS** 45'70€  
acero inox AISI 304 / satinado

SERIE MEDINOX  
Jabonera



**AI0080C** 39'40€  
acero inox AISI 304 / brillante  
**AI0080CS** 32'90€  
acero inox AISI 304 / satinado

SERIE MEDINOX  
Portarrollos con tapa



**AI0070C** 28'40€  
acero inox AISI 304 / brillante  
**AI0070CS** 23'60€  
acero inox AISI 304 / satinado

SERIE MEDINOX  
Portarrollos



**AI0100C** 22'00€  
acero inox AISI 304 / brillante  
**AI0100CS** 17'40€  
acero inox AISI 304 / satinado

SERIE MEDINOX  
Portarrollos de reserva



**ES0965C** 61'10€  
acero inox AISI 304 / brillante  
**ES0965CS** 61'10€  
acero inox AISI 304 / satinado

SERIE MEDINOX  
Escobillero



**AI0010C** 9'30€  
acero inox AISI 304 / brillante  
**AI0010CS** 7'00€  
acero inox AISI 304 / satinado

SERIE MEDINOX  
Percha



**AI0710C** 38'50€  
acero inox AISI 304 / brillante  
**AI0710CS** 38'50€  
acero inox AISI 304 / satinado

SERIE MEDISTEEL  
Repisa para toallas con barra



**AI0184C** 19'80€  
acero inox AISI 304 / brillante  
**AI0184CS** 19'80€  
acero inox AISI 304 / satinado

SERIE MEDISTEEL  
Toallero



**AI0115C** 10'20€  
acero inox AISI 304 / brillante  
**AI0115CS** 10'20€  
acero inox AISI 304 / satinado

SERIE MEDISTEEL  
Toallero



**AI0720C** 41'90€  
acero inox AISI 304 / brillante  
**AI0720CS** 41'90€  
acero inox AISI 304 / satinado

SERIE MEDISTEEL  
Repisa



**AI0118C** 11'40€  
acero inox AISI 304 / brillante  
**AI0118CS** 11'40€  
acero inox AISI 304 / satinado

SERIE MEDISTEEL  
Jabonera



**AI0985C** 25'60€  
acero inox AISI 304 / brillante  
**AI0985CS** 25'60€  
acero inox AISI 304 / satinado

SERIE MEDISTEEL  
Dispensador pañuelos



**AI0310C** 37'00€  
acero inox AISI 304 / brillante  
**AI0310CS** 37'00€  
acero inox AISI 304 / satinado

SERIE MEDISTEEL  
Portarrollos con tapa



**AI0310C** 24'80€  
acero inox AISI 304 / brillante  
**AI0310CS** 24'80€  
acero inox AISI 304 / satinado

SERIE MEDISTEEL  
Portarrollos con tapa empotrable



**AI0320C** 67'40€  
acero inox AISI 304 / brillante  
**AI0320CS** 67'40€  
acero inox AISI 304 / satinado

SERIE MEDISTEEL  
Portarrollos doble con tapa



**AI0320C** 46'70€  
acero inox AISI 304 / brillante  
**AI0320CS** 46'70€  
acero inox AISI 304 / satinado

SERIE MEDISTEEL  
Portar. doble con tapa empotr.



**AI0129C** 11'40€  
acero inox AISI 304 / brillante  
**AI0129CS** 11'40€  
acero inox AISI 304 / satinado

SERIE MEDISTEEL  
Portarrollos con tapa



**AI0113C** 17'30€  
acero inox AISI 304 / brillante  
**AI0113CS** 17'30€  
acero inox AISI 304 / satinado

SERIE MEDISTEEL  
Portarrollos



**AI0968C** 20'70€  
acero inox AISI 304 / brillante  
**AI0968CS** 20'70€  
acero inox AISI 304 / satinado

SERIE MEDISTEEL  
Portarrollos de reserva



**AI0036C** 9'60€  
acero inox AISI 304 / brillante  
**AI0036CS** 9'60€  
acero inox AISI 304 / satinado

SERIE MEDISTEEL  
Percha doble



**AI0033C** 9'30€  
acero inox AISI 304 / brillante  
**AI0033CS** 9'30€  
acero inox AISI 304 / satinado

SERIE MEDISTEEL  
Percha





**ES0968C** 28'30€  
acero inox AISI 304 / brillante  
**ES0968CS** 28'30€  
acero inox AISI 304 / satinado

SERIE MEDISTEEL  
Escobillero



**AI0170C** 76'40€  
acero inox AISI 304 / brillante

SERIE MEDISTEEL  
Espejo aumento



**AI0910C** 20'00€  
acero inox AISI 304 / brillante

SERIE MEDISTEEL  
Tendedero retráctil



**PP0104CS** 82'00€  
acero inox AISI 304 / satinado

SERIE MEDISTEEL  
Cenicero



**PP0162C** 8'40€  
acero inox AISI 304 / brillante  
**PP0162CS** 8'40€  
acero inox AISI 304 / satinado

SERIE MEDISTEEL  
Cenicero



**AI0130** 74'60€  
acero inox AISI 304 / blanco  
**AI0130CS** 74'60€  
acero inox AISI 304 / satinado

SERIE MEDICOLOR  
Portarrollos con tapa



**AI0130RAL** 78'30€  
acero inox AISI 304 epoxi ral

SERIE MEDICOLOR  
Portarrollos con tapa

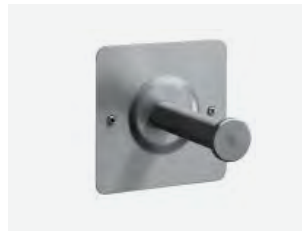

**AI0969** 59'80€  
acero inox AISI 304 / epoxi blanco  
**AI0969CS** 59'80€  
acero inox AISI 304 / satinado

SERIE MEDICOLOR  
Portarrollos de reserva



**AI0969RAL** 62'90€  
acero inox AISI 304 / epoxi ral

SERIE MEDICOLOR  
Portarrollos de reserva



**AI0034CS** 44'10€  
acero inox AISI 304 / satinado

SERIE MEDICOLOR  
Percha



**ES0421** 24'40€  
ABS / blanco

SERIE MEDICOLOR  
Escobillero



**ES0010** 51'60€  
acero / pintado epoxi blanco  
**ES0010B** 59'40€  
acero / pintado epoxi negro

SERIE MEDICOLOR  
Escobillero



**ES0966** 188'00€  
acero inox AISI 304 / epoxi blanco  
**ES0966CS** 188'00€  
acero inox AISI 304 / satinado

SERIE MEDICOLOR  
Escobillero



**ES0966RAL** 197'00€  
acero inox AISI 304 / epoxi ral

SERIE MEDICOLOR  
Escobillero



**AC0959C** 111'00€  
latón cromado / brillante

SERIE MEDICROM  
Estante para toallas con barra



**AC0973C** 655 mm 50'70€  
**AC0974C** 530 mm 44'60€  
**AC0950C** 305 mm 32'80€  
latón cromado / brillante

SERIE MEDICROM  
Manillón-toallero



**AC0961C** 30'50€  
latón cromado / brillante

SERIE MEDICROM  
Toallero



**AC0978C** Ø200 mm 29'40€  
latón cromado / brillante  
**AC0979C** Ø170 mm 27'10€  
latón cromado / brillante

SERIE MEDICROM  
Toallero



**AC0956C** 57'20€  
latón cromado / brillante

SERIE MEDICROM  
Manillón



**AC0957C** 69'90€  
latón cromado / brillante

SERIE MEDICROM  
Manillón con jabonera



**AC0962C** 175x107 mm 24'60€  
latón cromado / brillante  
**AC0963C** 265x107 mm 29'80€  
latón cromado / brillante

SERIE MEDICROM  
Jabonera



**AC0964C** 37'60€  
latón cromado / brillante

SERIE MEDICROM  
Jabonera triangular rejilla



**AC0780C** 68'60€  
latón cromado / brillante - cristal

SERIE MEDICROM  
Repisa



**AC0083C** 22'40€  
latón cromado / brillante

SERIE MEDICROM  
Dispensador pañuelos



**AC0967C** 22'10€  
latón cromado / brillante

SERIE MEDICROM  
Portarrollos con tapa



**AC0970C** 27'50€  
latón cromado / brillante

SERIE MEDICROM  
Portarrollos de reserva



**AC0966C** 17'10€  
latón cromado / brillante

SERIE MEDICROM  
Percha



**ES0010C** 78'70€  
latón cromado / brillante

SERIE MEDICROM  
Escobillero



**G01JQS04W1** 376'10€  
acero nylon / vinilo blanco

SERIE MEDINYLON  
Estante para toallas con barra

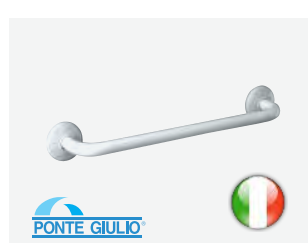

**G40JQS05W1** 350 mm 53'50€  
**G40JQS06W1** 500 mm 58'10€  
**G40JQS07W1** 650 mm 61'30€  
acero nylon / vinilo blanco

SERIE MEDINYLON  
Toallero



**F17AJN01W1** 26'60€  
nylon / blanco

SERIE MEDINYLON  
Jabonera



**F17ALN01W1** 34'10€  
nylon / blanco

SERIE MEDINYLON  
Portavasos



**F17AGN04W1** 26'60€  
nylon / blanco

SERIE MEDINYLON  
Portarrollos



**F17AGN02W1** 19'10€  
nylon / blanco

SERIE MEDINYLON  
Portarrollos de reserva



**F17AHN01W1** 72'90€  
nylon / blanco

SERIE MEDINYLON  
Escobillero



**F17AKN04W1** 10'30€  
nylon / blanco

SERIE MEDINYLON  
Percha doble



**F17AKN03W1** 8<sup>'70</sup>€  
nylon / blanco

SERIE MEDINYLON  
Percha



**G27JBS20W1** 127<sup>'00</sup>€  
nylon / blanco

SERIE MEDINYLON  
Manillón 360°



**B46TLM48W3** consultar  
piedra acrílica / blanco

SERIE MIDIOPLAN  
Lavamanos mural



**B46TLM61W3** consultar  
piedra acrílica / blanco

SERIE MIDIOPLAN  
Lavamanos mural



**BARRAS DE APOYO Y OTRAS AYUDAS TÉCNICAS**  
*déjanos ayudarte en tus tareas diarias*



**BAI090C** 457x866 mm 96<sup>'50</sup>€  
**BAD090C** 457x866 mm 96<sup>'50</sup>€  
acero inox AISI 304 / brillante

**3xKA0020** 4<sup>'70</sup>€  
Kit aislamiento 3 florones ABS

SERIE MEDINOX  
Barra ángulo 90°



**BR0300C** 387 mm 34<sup>'00</sup>€  
**BR0400C** 537 mm 36<sup>'10</sup>€  
**BR0600C** 692 mm 43<sup>'20</sup>€  
**BR0750C** 842 mm 46<sup>'80</sup>€  
**BR0900C** 997 mm 52<sup>'30</sup>€  
**BR1200C** 1200 mm 65<sup>'20</sup>€  
acero inox AISI 304 / brillante

SERIE MEDINOX  
Barra recta



**2xKA0020** 3<sup>'20</sup>€  
Kit aislamiento 2 florones ABS

**Y87JOS04C1** 107<sup>'50</sup>€  
Soporte ducha ABS-Cromo

SERIE MEDINOX  
Barra abatible vertical



**BG0800C** 738 mm 132<sup>'30</sup>€  
acero inox AISI 304 / brillante

**1xKA0060** 7<sup>'00</sup>€  
Kit aislamiento eléctrico

SERIE MEDINOX  
Barra abatible vertical



**BGC710C** 239<sup>'10</sup>€  
acero inox AISI 304 / brillante

SERIE MEDINOX  
Barra abatible v. con columna



**BGA0820C** 146<sup>'50</sup>€  
acero inox AISI 304 / brillante

**1xKA0070** 7<sup>'50</sup>€  
Kit aislamiento eléctrico

SERIE MEDINOX  
Barra abatible v. con apoyo





**BS0020C** 750x776 mm **143<sup>750</sup>€**  
**BSD020C** 750x776 mm **143<sup>750</sup>€**  
 acero inox AISI 304 / brillante  
**3xKA0020** **4<sup>770</sup>€**  
 Kit aislamiento 3 florones ABS

SERIE MEDINOX  
Barra pared-suelo



**BS0010C** 846x780 mm **92<sup>730</sup>€**  
 acero inox AISI 304 / brillante  
**1xKA0020** **1<sup>600</sup>€**  
 Kit aislamiento 1 florón ABS

SERIE MEDINOX  
Barra pared-suelo empotrable

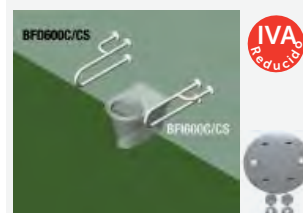

**BFI600C** 615 mm **124<sup>730</sup>€**  
**BFD600C** 615 mm **124<sup>730</sup>€**  
 acero inox AISI 304 / brillante  
**3xKA0020** **4<sup>770</sup>€**  
 Kit aislamiento 3 florones ABS

SERIE MEDINOX  
Barra pared 3 puntos anclaje



**BD0700C** 755x776 mm **102<sup>780</sup>€**  
 acero inox AISI 304 / brillante  
**3xKA0020** **4<sup>770</sup>€**  
 Kit aislamiento 3 florones ABS

SERIE MEDINOX  
Barra ángulo 2 paredes



**BA0130C** **55<sup>730</sup>€**  
 acero inox AISI 304 / brillante  
**2xKA0020** **3<sup>720</sup>€**  
 Kit aislamiento 2 florones ABS

SERIE MEDINOX  
Barra ángulo 130°

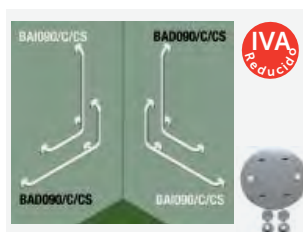

**BAI090CS** 457x866 mm **91<sup>710</sup>€**  
**BAD090CS** 457x866 mm **91<sup>710</sup>€**  
 acero inox AISI 304 / satinado  
**3xKA0020** **4<sup>770</sup>€**  
 Kit aislamiento 3 florones ABS

SERIE MEDINOX  
Barra ángulo 90°



**BR0300CS** 387 mm **29<sup>780</sup>€**  
**BR0400CS** 537 mm **31<sup>750</sup>€**  
**BR0600CS** 692 mm **37<sup>780</sup>€**  
**BR0750CS** 842 mm **39<sup>750</sup>€**  
**BR0900CS** 997 mm **45<sup>780</sup>€**  
**BR1200CS** 1200 mm **61<sup>790</sup>€**  
 acero inox AISI 304 / satinado



**2xKA0020** **3<sup>200</sup>€**  
 Kit aislamiento 2 florones ABS

**Y87JOS04C1** **107<sup>500</sup>€**  
 Soporte ducha ABS-Cromo

SERIE MEDINOX  
Barra recta

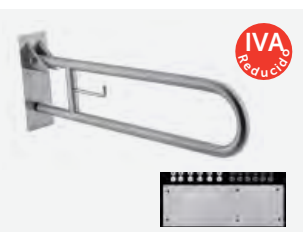

**BG0800CS** 738 mm **123<sup>770</sup>€**  
**BG0850CS** 852 mm **160<sup>750</sup>€**  
 acero inox AISI 304 / satinado  
**1xKA0060** **7<sup>000</sup>€**  
 Kit aislamiento eléctrico

SERIE MEDINOX  
Barra abatible vertical



**BG0900CS** 738 mm **156<sup>000</sup>€**  
 acero inox AISI 304 / satinado  
**1xKA0060** **7<sup>000</sup>€**  
 Kit aislamiento eléctrico

SERIE MEDINOX  
Barra abatible vertical 3 posiciones



**BGC710CS** **233<sup>000</sup>€**  
 acero inox AISI 304 / satinado

SERIE MEDINOX  
Barra abatible v.con columna



**BGA0820CS** **138'50€**  
 acero inox AISI 304 / satinado  
**1xKA0070** **7'50€**  
 Kit aislamiento eléctrico

**SERIE MEDINOX**  
 Barra abatible vertical con apoyo



**BG0089CS** **320'00€**  
 acero inox AISI 304 / satinado  
**1xKA0060+KA0020** **8'60€**  
 Kit aislamiento eléctrico

**SERIE MEDINOX**  
 Barra abatible horizontal



**BSI020CS** 750x776 mm **128'00€**  
**BSD020CS** 750x776 mm **128'00€**  
 acero inox AISI 304 / satinado  
**3xKA0020** **4'70€**  
 Kit aislamiento 3 florones ABS

**SERIE MEDINOX**  
 Barra pared-suelo



**BS0010CS** 846x780 mm **87'10€**  
 acero inox AISI 304 / satinado  
**1xKA0020** **1'60€**  
 Kit aislamiento 1 florón ABS

**SERIE MEDINOX**  
 Barra pared-suelo empotrable



**BFI600CS** 615 mm **101'00€**  
**BFD600CS** 615 mm **101'00€**  
 acero inox AISI 304 / satinado  
**3xKA0020** **4'70€**  
 Kit aislamiento 3 florones ABS

**SERIE MEDINOX**  
 Barra pared 3 puntos anclaje



**BD0700CS** 755x760 mm **94'50€**  
 acero inox AISI 304 / satinado  
**3xKA0020** **4'70€**  
 Kit aislamiento 3 florones ABS

**SERIE MEDINOX**  
 Barra ángulo 2 paredes



**BTI090CS** **147'00€**  
**BTD090CS** **147'00€**  
 acero inox AISI 304 / satinado  
**3xKA0020** **4'70€**  
 Kit aislamiento 3 florones ABS

**SERIE MEDINOX**  
 Barra ángulo 2 paredes



**BA0130CS** 621 mm **49'90€**  
 acero inox AISI 304 / satinado  
**2xKA0020** **3'20€**  
 Kit aislamiento 2 florones ABS

**SERIE MEDINOX**  
 Barra ángulo 130°



**BAI090** 460 x 869 mm **68'60€**  
**BAD090** 460 x 869 mm **68'60€**  
 acero / epoxi blanco  
**3xKA0010** **4'70€**  
 Kit aislamiento 3 florones ABS

**SERIE MEDIEPOXI**  
 Barra ángulo 90°



**BR0300** 390 mm **19'70€**  
**BR0400** 540 mm **21'60€**  
**BR0600** 695 mm **23'30€**  
**BR0750** 845 mm **26'10€**  
**BR0900** 1000 mm **29'30€**  
 acero / epoxi blanco

**2xKA0010** **3'20€**  
 kit aislamiento 2 florones ABS

**Y87JOS04W1** **92'60€**  
 soporte ducha ABS blanco

**SERIE MEDIEPOXI**  
 Barra recta



**BG0800** 738 mm **77'40€**  
**BG0850** 852 mm **113'00€**  
 acero / epoxi blanco  
**1xKA0060** **7'00€**  
 Kit aislamiento eléctrico

**SERIE MEDIEPOXI**  
 Barra abatible vertical



**BGC710** 132'00€  
acero / epoxi blanco

SERIE MEDIEPOXI  
Barra abatibl v.con columna



**BGA0820** 94'90€  
acero / epoxi blanco  
**1xKA0060** 7'00€  
Kit aislamiento eléctrico

SERIE MEDIEPOXI  
Barra abatibl. v. con apoyo



**BS0010** 846x780 mm 58'60€  
acero / epoxi blanco  
**1xKA0010** 3'50€  
Kit aislamiento 1 florón ABS

SERIE MEDIEPOXI  
Barra pared-suelo empotrab.



**BF1600** 615 mm 65'40€  
**BFD600** 615 mm 65'40€  
acero / epoxi blanco  
**3xKA0010** 10'40€  
Kit aislamiento 3 florones ABS

SERIE MEDIEPOXI  
Barra pared 3 puntos anclaje



**BD0700** 760x755 mm 67'30€  
acero / epoxi blanco  
**3xKA0010** 10'40€  
Kit aislamiento 3 florones ABS

SERIE MEDIEPOXI  
Barra ángulo 2 paredes



**BA0130** 625 mm 35'60€  
acero / epoxi blanco  
**2xKA0010** 3'20€  
Kit aislamiento 2 florones ABS

SERIE MEDIEPOXI  
Barra ángulo 130°



**G06JBR19W7** 430x740 mm 109'90€  
**G06JBL19W7** 430x740 mm 109'90€  
acero / rilsan blanco

SERIE PAINT  
Barra ángulo 90°



**G06JAS02W7** 380 mm 45'00€  
**G06JAS13W7** 450 mm 53'90€  
**G06JAS03W7** 530 mm 56'10€  
**G06JAS14W7** 800 mm 79'90€  
**G06JAS06W7** 980 mm 81'50€  
**G06JAS07W7** 1280 mm 90'70€  
acero / rilsan blanco

**Y87JOS04W1** 92'60€  
soporte ducha ABS blanco

SERIE PAINT  
Barra recta



**G06JCS12W7** 600 mm 94'10€  
**G06JCS14W7** 800 mm 103'00€  
acero / rilsan blanco  
**F17AGN03** Portarrollos 30'80€

SERIE PAINT  
Barra abatible vertical



**G06JCS52W7** 332'00€  
acero / rilsan blanco  
**F17AGN03** Portarrollos 30'80€

SERIE PAINT  
Barra abatible vert.con columna



**G06JBS01W7** 122'50€  
705 x 705 mm acero / rilsan blanco  
**G06JBS02W7** 132'00€  
805x 805 mm acero / rilsan blanco

SERIE PAINT  
Barra ángulo 2 paredes

**G06JBR06W7** 193'00€  
**G06JBL06W7** 193'00€  
 acero / rilsan blanco  
 Y87JOS02W1 Soporte ducha 15'60€

**SERIE PAINT**  
 Barra ángulo 2 paredes

**G06JAS08W7** 480 mm 65'90€  
 acero / rilsan blanco

**SERIE PAINT**  
 Barra ángulo 135°

**G06JAS10W7** 1600 mm 145'30€  
 acero / rilsan blanco

**SERIE PAINT**  
 Barra vertical 3 puntos anclaje

**G06JAS12W7** 1800 mm 94'10€  
 acero / rilsan blanco

**SERIE PAINT**  
 Barra vert. 3 puntos anclaje pared/suelo

**G01JAS01W1** 300 mm 41'20€  
**G01JAS02W1** 400 mm 47'90€  
**G01JAS03W1** 500 mm 52'10€  
**G01JAS04W1** 600 mm 59'80€  
**G01JAS05W1** 700 mm 64'40€  
**G01JAS06W1** 800 mm 64'80€  
**G01JAS07W1** 900 mm 80'40€  
 acero-nylon /vinilo blanco

**SERIE TUBOCOLOR**  
 Barra recta

**G01JOS01W1** 1200 mm 102'00€  
 acero-nylon /vinilo blanco

**SERIE TUBOCOLOR**  
 Barra recta con soporte ducha

**G01JBR19W1** 350x660mm 131'00€  
**G01JBL19W1** 350x660 mm 131'00€  
 acero-nylon /vinilo blanco

**SERIE TUBOCOLOR**  
 Barra ángulo 90°

**G01JBR20W1** 660x660 mm 141'00€  
**G01JBL20W1** 660x660 mm 141'00€  
 acero-nylon /vinilo blanco  
 Y87JOS02W1 Soporte ducha 15'60€

**SERIE TUBOCOLOR**  
 Barra ángulo 90°

**G01JOR01W1** 660x1200 mm 173'00€  
**G01JOL01W1** 660x1200 mm 173'00€  
 acero-nylon /vinilo blanco

**SERIE TUBOCOLOR**  
 Barra ángulo 90°

**G01JCS09W1** 600 mm 161'00€  
**G01JCS10W1** 800 mm 174'00€  
 acero-nylon /vinilo blanco  
**F17AGN03** Portarrollos 30'80€

**SERIE TUBOCOLOR**  
 Barra abatible vertical

**G01JCS01W1** 600 mm 392'00€  
**G01JCS03W1** 800 mm 411'00€  
 acero-nylon /vinilo blanco  
**F17AGN03** Portarrollos 30'80€

**SERIE TUBOCOLOR**  
 Barra abatible vertical rotación





**G01JCS52W1** 600 mm **382<sup>00</sup>€**  
**G01JCS53W1** 800 mm **391<sup>00</sup>€**  
 acero-nylon / vinilo blanco

**SERIE TUBOCOLOR**  
 Barra abatibl v. con columna



**G01JCS38W1** 600 mm **167<sup>00</sup>€**  
**G01JCS39W1** 800 mm **178<sup>00</sup>€**  
 acero-nylon / vinilo blanco

**SERIE TUBOCOLOR**  
 Barra pared-suelo



**G01JCS05W1** 600 mm **164<sup>00</sup>€**  
**G01JCS07W1** 800 mm **191<sup>00</sup>€**  
 acero-nylon / vinilo blanco  
**F17AGN03** Portarrollos **30<sup>80</sup>€**

**SERIE TUBOCOLOR**  
 Barra pared 3 puntos anclaje



**G01JBS01W1** 660/660 mm **146<sup>70</sup>€**  
**G01JBS02W1** 760/760 mm **157<sup>00</sup>€**  
**G01JBS03W1** 660/1000 mm **218<sup>00</sup>€**  
 acero-nylon / vinilo blanco

**SERIE TUBOCOLOR**  
 Barra ángulo 2 paredes



**G01JBS06W1** 660/660/660 mm **218<sup>00</sup>€**  
**G01JBS07W1** 760/760/760 mm **220<sup>00</sup>€**  
 acero-nylon / vinilo blanco  
**Y87JOS02W1** Soporte ducha **15<sup>60</sup>€**

**SERIE TUBOCOLOR**  
 Barra ángulo 2 paredes



**G01JAS08W1** 550 mm **61<sup>70</sup>€**  
 acero-nylon / vinilo blanco

**SERIE TUBOCOLOR**  
 Barra ángulo 135°



**G01JAS10W1** 1600 mm **154<sup>50</sup>€**  
 acero nylon /vinilo blanco

**SERIE TUBOCOLOR**  
 Barra vertical 3 puntos anclaje



**G27JAS30W1** 372 mm **62<sup>80</sup>€**  
**G27JAS40W1** 472 mm **68<sup>30</sup>€**  
**G27JAS50W1** 572 mm **78<sup>50</sup>€**  
**G27JAS60W1** 672 mm **79<sup>80</sup>€**  
**G27JAS80W1** 872 mm **99<sup>70</sup>€**  
**G27JAS90W1** 972 mm **112<sup>90</sup>€**  
**G27JAS10W1** 1072 mm **121<sup>70</sup>€**  
 acero nylon /vinilo antimicrobiano blanco  
**Y87JOS04W1** Soporte ducha **92<sup>60</sup>€**

**SERIE URBAN PEOPLE**  
 Barra recta



**G27JBR19W1** 372 x 672 mm **155<sup>00</sup>€**  
**G27JBL19W1** 372 x 672 mm **155<sup>00</sup>€**  
 acero-nylon /vinilo antimicrobiano blanco

**SERIE URBAN PEOPLE**  
 Barra ángulo 90°



**G27JBR20W1** 472 x 772 mm **163<sup>50</sup>€**  
**G27JBL20W1** 472 x 772 mm **163<sup>50</sup>€**  
 acero-nylon /vinilo antimicrobiano blanco

**SERIE URBAN PEOPLE**  
 Barra ángulo 90°



**G27JOR21W1** 672 x 1172 mm **261<sup>00</sup>€**  
**G27JOL21W1** 672 x 1172 mm **261<sup>00</sup>€**  
 acero-nylon /vinilo antimicrobiano blanco

**SERIE URBAN PEOPLE**  
 Barra ángulo 90°



G27JCS74W1 600 mm **494<sup>00€</sup>**  
 G27JCS75W1 700 mm **503<sup>00€</sup>**  
 G27JCS76W1 800 mm **511<sup>00€</sup>**  
 acero-nylon /vinilo antimicrobiano blanco  
 F17AGN03 Portarrollos **30<sup>80€</sup>**

**SERIE URBAN PEOPLE**  
Barra abat. v. descarga control neum.



G27JCS51W1 600 mm **295<sup>00€</sup>**  
 G27JCS52W1 700 mm **307<sup>00€</sup>**  
 acero-nylon /vinilo antimicrobiano blanco  
 F17AGN03 Portarrollos **30<sup>80€</sup>**

**SERIE URBAN PEOPLE**  
Barra abatible vertical



G27JCS53W1 800 mm **318<sup>00€</sup>**  
 G27JCS54W1 850 mm **324<sup>00€</sup>**  
 acero-nylon /vinilo antimicrobiano blanco  
 F17AGN03 Portarrollos **30<sup>80€</sup>**

**SERIE URBAN PEOPLE**  
Barra abatible vertical



G27JCS56W1 600 mm **431<sup>00€</sup>**  
 G27JCS57W1 700 mm **441<sup>00€</sup>**  
 acero-nylon /vinilo antimicrobiano blanco  
 F17AGN03 Portarrollos **30<sup>80€</sup>**

**SERIE URBAN PEOPLE**  
Barra abatible v. descarga control eléctrico



G27JCS58W1 800 mm **451<sup>00€</sup>**  
 G27JCS59W1 850 mm **456<sup>00€</sup>**  
 acero-nylon /vinilo antimicrobiano blanco  
 F17AGN03 Portarrollos **30<sup>80€</sup>**

**SERIE URBAN PEOPLE**  
Barra abatible v. descarga



G27JCS01W1 600 mm **216<sup>00€</sup>**  
 G27JCS02W1 700 mm **227<sup>00€</sup>**  
 acero-nylon /vinilo antimicrobiano blanco  
 F17AGN03 Portarrollos **30<sup>80€</sup>**

**SERIE URBAN PEOPLE**  
Barra fija



G27JCS03W1 800 mm **237<sup>00€</sup>**  
 G27JCS04W1 850 mm **251<sup>00€</sup>**  
 acero-nylon /vinilo antimicrobiano blanco  
 F17AGN03 Portarrollos **30<sup>80€</sup>**

**SERIE URBAN PEOPLE**  
Barra fija



G27JOS29W1 436x436 mm **326<sup>00€</sup>**  
 G27JOS26W1 836x836 mm **342<sup>00€</sup>**  
 G27JOS30W1 1036x1036 mm **355<sup>00€</sup>**  
 acero-nylon /vinilo antimicrobiano blanco

**SERIE URBAN PEOPLE**  
Barra ángulo 2 paredes



G27JOS27W1 836x836 mm **335<sup>00€</sup>**  
 G27JOS25W1 1136x1136 mm **347<sup>00€</sup>**  
 G27JOS28W1 1036x1036 mm **351<sup>00€</sup>**  
 acero-nylon /vinilo antimicrobiano blanco

**SERIE URBAN PEOPLE**  
Barra ángulo 2 paredes



G27JAS21W1 572 x 372 mm **124<sup>00€</sup>**  
 G27JAS08W1 572 x 372 mm **80<sup>90€</sup>**  
 acero-nylon /vinilo antimicrobiano blanco

**SERIE URBAN PEOPLE**  
Barra ángulo 135°

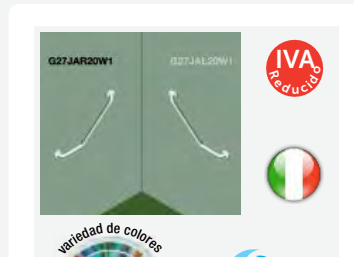

G27JAR20W1 672 x 372 mm **103<sup>70€</sup>**  
 G27JAL20W1 672 x 372 mm **103<sup>70€</sup>**  
 acero-nylon /vinilo antimicrobiano blanco

**SERIE URBAN PEOPLE**  
Barra ángulo 135°

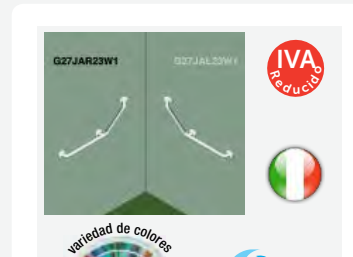

G27JAR23W1 972 x 372 mm **168<sup>50€</sup>**  
 G27JAL23W1 972 x 372 mm **168<sup>50€</sup>**  
 acero-nylon /vinilo antimicrobiano blanco

**SERIE URBAN PEOPLE**  
Barra ángulo 135°



<b>G18UAS11W2</b>	385 mm	<b>85'90€</b>
<b>G18UAS12W2</b>	486 mm	<b>89'60€</b>
<b>G18UAS13W2</b>	537 mm	<b>96'20€</b>
<b>G18UAS14W2</b>	690 mm	<b>104'00€</b>
<b>G18UAS16W2</b>	999 mm	<b>118'00€</b>

acero inox AISI 304 / cromado blanco

**SERIE PRESTIGIO**  
Barra recta



<b>G18UAS11D8</b>	385 mm	<b>85'90€</b>
<b>G18UAS12D8</b>	486 mm	<b>89'60€</b>
<b>G18UAS13D8</b>	537 mm	<b>96'20€</b>
<b>G18UAS14D8</b>	690 mm	<b>104'00€</b>
<b>G18UAS16D8</b>	999 mm	<b>118'00€</b>

acero inox AISI 304 / cromado gris oscuro

**SERIE PRESTIGIO**  
Barra recta



<b>G18UAS11N2</b>	385 mm	<b>78'40€</b>
<b>G18UAS12N2</b>	486 mm	<b>82'20€</b>
<b>G18UAS13N2</b>	537 mm	<b>90'60€</b>
<b>G18UAS14N2</b>	690 mm	<b>104'00€</b>
<b>G18UAS16N2</b>	999 mm	<b>112'00€</b>

acero inox AISI 304 / cromado brillante

**SERIE PRESTIGIO**  
Barra recta



<b>G18UAS11PA</b>	385 mm	<b>85'90€</b>
<b>G18UAS12PA</b>	486 mm	<b>89'60€</b>
<b>G18UAS13PA</b>	537 mm	<b>96'20€</b>
<b>G18UAS14PA</b>	690 mm	<b>104'00€</b>
<b>G18UAS16PA</b>	999 mm	<b>118'00€</b>

acero inox AISI 304 / cromado rojo

**SERIE PRESTIGIO**  
Barra recta



<b>G18UAS11T6</b>	385 mm	<b>85'90€</b>
<b>G18UAS12T6</b>	486 mm	<b>89'60€</b>
<b>G18UAS13T6</b>	537 mm	<b>96'20€</b>
<b>G18UAS14T6</b>	690 mm	<b>104'00€</b>
<b>G18UAS16T6</b>	999 mm	<b>118'00€</b>

acero inox AISI 304 / cromado beige

**SERIE PRESTIGIO**  
Barra recta



<b>G18UOS01N2</b>		<b>245'00€</b>
acero inox AISI 304 / cromado brillante		
<b>G18UOS01W2</b>		<b>256'00€</b>
acero inox AISI 304 / cromado blanco		
<b>Y87JOS04C1</b>	Soporte ducha	<b>107'50€</b>

**SERIE PRESTIGIO**  
Barra recta con soporte ducha



<b>G27JCS81W1</b>	450 mm	<b>216'00€</b>
-------------------	--------	----------------

polietileno / blanco

**APOYABRAZOS**  
Apoyabrazos abatible



<b>4ABJCS01</b>	460 mm	<b>140'00€</b>
-----------------	--------	----------------

polietileno / blanco

**APOYABRAZOS**  
Apoyabrazos abatible



<b>G27JCS82W1</b>	600 mm	<b>330'00€</b>
<b>G27JCS83W1</b>	750 mm	<b>353'00€</b>

polietileno / blanco

**APOYABRAZOS**  
Apoyabrazos abatible



<b>G06JDS30W1</b>		<b>245'00€</b>
-------------------	--	----------------

acero / rilsan blanco

**ASIENTOS DUCHA/BAÑERA**  
Taburete



<b>G27JDS42W1</b>		<b>409'00€</b>
-------------------	--	----------------

acero / nylon / vinilo anti-microbiano blanco

**ASIENTOS DUCHA**  
Asiento abatible



<b>G01JDS42W1</b>		<b>320'00€</b>
-------------------	--	----------------

acero / nylon / vinilo blanco

**ASIENTOS DUCHA**  
Asiento abatible



**G27JDS43W1** **252'00€**  
acero inox AISI 304 / ABS blanco

**ASIENTOS DUCHA**  
Asiento abatible



**G01JDS43W1** **250'00€**  
polipropileno / blanco

**ASIENTOS DUCHA**  
Asiento abatible



**AM0201C** **176'00€**  
acero inox AISI 304 / brillante

**AM0201CS** **159'50€**  
acero inox AISI 304 / satinado

**ASIENTOS DUCHA**  
Asiento abatible



**AM0100** **197'00€**  
acero inox AISI 304 / lamas  
fenólicas / satinado-blanco  
marfil

**ASIENTOS DUCHA**  
Asiento abatible con apoyo a pared



**AM0500** **312'00€**  
acero inox AISI 304 / lamas  
fenólicas / satinado-blanco  
marfil

**ASIENTOS DUCHA**  
Asiento abatible con apoyo a pared



**G01JDS09W1** 315x330mm **403'00€**  
**G01JDS10W1** 355x390 mm **427'00€**  
HPC / blanco

**ASIENTOS DUCHA**  
Asiento abatible con apoyo a pared



**G01JDS07W1** **365'00€**  
acero / nylon-vinilo blanco

**ASIENTOS DUCHA**  
Asiento reversible, abatible con apoyo a pared



**G12JDS19D1** **927'00€**  
aluminio / poliuretano-negro

**ASIENTOS DUCHA**  
Asiento abatible con respaldo



**AM0251C** **204'00€**  
acero inox AISI 304 / brillante

**AM0251CS** **184'00€**  
acero inox AISI 304 / satinado

**ASIENTOS DUCHA**  
Asiento abatible con apoyo a suelo



**G27JDS44W1** **585'00€**  
acero inox AISI 304 / ABS blanco  
/ aluminio

**ASIENTOS DUCHA**  
Asiento abatible con apoyo a suelo



**G06JDS42W1** **511'00€**  
acero / ABS blanco

**ASIENTOS DUCHA**  
Asiento abatible con apoyo a suelo



**4FAUHS02** **707'00€**  
acero / ABS blanco

**ASIENTOS DUCHA**  
Asiento abatible con apoyo a suelo





**G01JDS40W1** 536<sup>00</sup>€  
 acero / nylon / vinilo blanco  
**G40JAS23W1** 118<sup>00</sup>€  
 Barra esquin. para asiento extraíble G01JDS40

**ASIENTOS DUCHA**  
 Asiento esquinero extraíble



**G01JDS17W1** 334<sup>00</sup>€  
 acero / nylon / vinilo blanco  
**G01JAS03W1** 52<sup>10</sup>€  
 Barra para asiento extraíble G01JDS17W1

**ASIENTOS DUCHA**  
 Asiento extraíble



**G01JDS16W1** 538<sup>00</sup>€  
 acero / nylon / vinilo blanco  
**G01JAS03W1** 52<sup>10</sup>€  
 Barra para asiento extraíble G01JDS16W1

**ASIENTOS DUCHA**  
 Asiento extraíble con brazos abatibles



**G24JDS28W1** 650 mm 142<sup>00</sup>€  
**G24JDS29W1** 700 mm 144<sup>00</sup>€  
 acero / vinilo blanco

**ASIENTOS BAÑERA**  
 Asiento bañera



**G01JDS29W1** 328<sup>00</sup>€  
 acero / vinilo blanco

**ASIENTOS BAÑERA**  
 Asiento bañera extensible



**G01JDS58W1** 587<sup>00</sup>€  
 acero / vinilo blanco

**ASIENTOS BAÑERA**  
 Asiento bañera abatible



**G30JES01** 369<sup>00</sup>€  
 Contiene: asiento ducha + barra de apoyo + base soporte ducha

**KIT DUCHA**



**G30JES02** 361<sup>00</sup>€  
 Contiene: asiento bañera + barra de apoyo + base soporte ducha

**KIT BAÑERA**



**EP0350CS** 700x500 mm 139<sup>50</sup>€  
**EP0450CS** 800x500 mm 149<sup>00</sup>€  
 acero inox AISI 304 / satinado

**ESPEJOS**  
 Espejo fijo



**740-1630** 762x406 mm 297<sup>00</sup>€  
 acero inox AISI 304 / satinado

**ESPEJOS**  
 Espejo fijo inclinado



**EP0300** 700x500 mm 157<sup>00</sup>€  
 acero epoxi blanco  
**EP0300CS** 700x500 mm 200<sup>00</sup>€  
**EP0400CS** 800x600 mm 220<sup>00</sup>€  
 acero inox AISI 304 / satinado

**ESPEJOS**  
 Espejo basculante



**782 16x24** 610x406 mm 187<sup>00</sup>€  
 Acero inox AISI 304 / satinado

**ESPEJOS**  
 Espejo basculante



**SA05** 438x286 mm **133<sup>00€</sup>**  
acero inox AISI 304 / satinado

ESPEJOS  
Espejo fijo



**F41JPS25** 600x550 mm **232<sup>00€</sup>**  
acero / rilsan blanco

ESPEJOS  
Espejo basculante



**F41JPS03W1** 648x498 mm **383<sup>00€</sup>**  
acero / vinilo blanco

ESPEJOS  
Espejo basculante



**B40CMS06-285** **245<sup>00€</sup>**  
porcelana / vitrificada blanca

LAVAMANOS  
Lavamanos ergonómico



**B46CMM16W3** **1.344<sup>00€</sup>**  
acero / piedra blanco

LAVAMANOS  
Lavamanos ergonómico

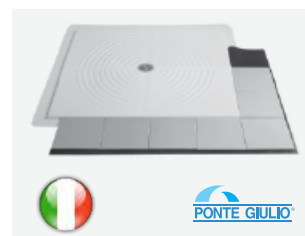

**B40CPS02** 800x800 mm **369<sup>00€</sup>**  
**B40CPS01** 900x900 mm **388<sup>00€</sup>**  
fibra de vidrio / blanco

PLATO DUCHA



**M74MDS12** **7.204<sup>00€</sup>**  
ABS metacrilato / blanco

BAÑERA CON ABERTURA



**B40CBC01** **381<sup>00€</sup>**  
porcelana vitrificada / blanca  
H: 500 mm

SANITARIOS PORCELANA  
Inodoro alto



**B41DEC06** **141<sup>00€</sup>**  
madera / lacada blanca  
tapa para inodoro B40CBC01

ASIENTO CON TAPA



**H52HJS02** **156<sup>00€</sup>**  
plástico PEHD / blanco  
cisterna para inodoro  
B40CBC01-B40CBO06-7 y B40CA002

CISTERNA CON PULSADOR



**B40CBO06** Desagüe vertical **245<sup>00€</sup>**  
**B40CBO07** Desagüe horizont. **245<sup>00€</sup>**  
porcelana vitrificada blanca  
H: 500 mm

SANITARIOS PORCELANA  
Inodoro con abertura



**B41DEO25** **81<sup>60€</sup>**  
madera / lacada blanca  
tapa para inodoro B40CBO06-7

ASIENTO CON TAPA Y ABERTURA



**MB42CDOW101K** 500 mm **1.140<sup>00€</sup>**  
**MB42CDOW102K** 450 mm **1.123<sup>00€</sup>**  
 porcelana vitrificada / blanca

**SANITARIOS PORCELANA**  
 Conjunto inodoro abertura



**B42CDO01** H50 Desagüe vert. **588<sup>00€</sup>**  
**B42CDO02** H45 Desagüe vert. **588<sup>00€</sup>**  
 porcelana vitrificada / blanca

**SANITARIOS PORCELANA**  
 Inodoro alto con abertura



**B42CRS01** **270<sup>00€</sup>**  
**B42CRS02** **271<sup>00€</sup>**  
 porcelana vitrificada / blanca  
 cisterna para inodoros  
**B42CDO01-02 y B42CCO01**

**SANITARIOS PORCELANA**  
 Cisterna



**B41DEO01** **131<sup>50€</sup>**  
 madera / lacada blanca  
 tapa para inodoros  
**B42CDO01-02 y B42CCO01**

**ASIENTO CON TAPA Y ABERTURA**



**B40CAO02** **318<sup>00€</sup>**  
 porcelana vitrificada / blanca

**SANITARIOS PORCELANA**  
 Inodoro suspendido con abertura



**B41DEO26W1** **76<sup>40€</sup>**  
 polipropileno / blanco  
 tapa para inodoro **B40CAO02**

**ASIENTO CON TAPA Y ABERTURA**



**MB42CCOW101K** **1.585<sup>00€</sup>**  
 porcelana vitrificada / blanca

**SANITARIOS PORCELANA**  
 Conjunto inod. Aber. suspen.



**B42CCO01** **808<sup>00€</sup>**  
 porcelana vitrificada / blanca

**SANITARIOS PORCELANA**  
 Inodoro suspendido con abertura



**B41DEO33** **117<sup>00€</sup>**  
 polipropileno / blanco

**ASIENTO ELEVADOR CON TAPA**



**B41DEO24** **280<sup>00€</sup>**  
 tapa madera /  
 asiento ABS metacrilato /  
 lacado blanco

**ASIENTO ELEVADOR ABIERTO TAPA**



**B41DEO32** **87<sup>20€</sup>**  
 polipropileno / blanco

**ASIENTO ELEVADOR**



**B41DEO12** **247<sup>00€</sup>**  
 ABS metacrilato / blanco

**ASIENTO ELEVADOR ABIERTO**

**10 SOLUCIONES PARA LA SEGURIDAD DE BEBÉS Y NIÑOS**  
*el mundo visto a través de sus ojos*

CONSULTAR CONDICIONES

NUEVO

**CP0016H** 276<sup>00</sup>€  
 Polipropileno / blanco  
**CN0020** 60<sup>00</sup>€  
 Recambio 2.000 sábanitas

CAMBIA-PAÑALES BABYMEDI horizontal

CONSULTAR CONDICIONES

NUEVO

**CP0016HCS** 697<sup>00</sup>€  
 Polipropileno / acero inox AISI 304 / satinado  
**CN0020** 60<sup>00</sup>€  
 Recambio 2.000 sábanitas

CAMBIA-PAÑALES BABYMEDI horizontal

CONSULTAR CONDICIONES

NUEVO

**CP0016V** 276<sup>00</sup>€  
 polipropileno / blanco  
**CN0020** 60<sup>00</sup>€  
 Recambio 2.000 sábanitas

CAMBIA-PAÑALES BABYMEDI vertical

CONSULTAR CONDICIONES

NUEVO

**CP0016VCS** 697<sup>00</sup>€  
 polipropileno / acero inox AISI 304 / satinado  
**CN0020** 60<sup>00</sup>€  
 Recambio 2.000 sábanitas

CAMBIA-PAÑALES BABYMEDI vertical

**B44CMS01** 315<sup>00</sup>€  
 porcelana vitrificada / blanca

LAVAMANOS INFANTIL

**G01JBS15** 130<sup>00</sup>€  
 acero zincado / vinilo amarillo

PATAS SOPORTE LAVAMANOS PARA B44CMS01

**B44CQS01** 171<sup>00</sup>€  
 porcelana vitrificada / naranja / amarillo

PIES SOPORTE PATAS LAVAMANOS PARA B44CMS01

**H50GBS21** 195<sup>00</sup>€  
 latón / esmalte multicolor

GRIFO MONOMANDO

**H51HAS05** 49<sup>40</sup>€  
 latón cromado / brillante

SIFÓN DESAGÜE

**B44CNM15** 1800x231mm 2.689<sup>00</sup>€  
 piedra acrílica / blanca

LAVAMANOS MURAL DOBLE PIEDRA

**F41ATS04** 391<sup>00</sup>€  
 madera laminada fenólica azul

ESPEJO JIRafa



**B44CAS01** 286<sup>00</sup>€  
porcelana vitrificada blanca

INODORO INFANTIL SUSPENDIDO



**H52HJS06** 206<sup>00</sup>€  
ABS blanco

CISTERNA  
PARA B44CAS01, B44CBS01-2



**B41DES01W1** 95<sup>80</sup>€  
madera lacada blanca

ASIENTO CON TAPA  
PARA B44CAS01, B44CBS01-02



**B41DDS06** 63<sup>20</sup>€  
acero zincado / satinado

ANCLAJE FIJACIÓN



**B44CBS01** desagüe vert. 291<sup>00</sup>€  
**B44CBS02** desagüe horiz. 291<sup>00</sup>€  
Porcelana vitrificada / blanca

INODORO INFANTIL



CONSULTAR CONDICIONES

**SN0027C** 305 mm 39<sup>20</sup>€  
**SN0031C** 355 mm 41<sup>10</sup>€  
**SN0036C** 405 mm 48<sup>70</sup>€  
acero inox AISI 304 / brillante

SANITARIO INOX  
lavamanos empotrable

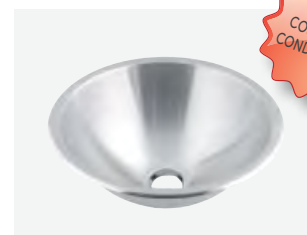

CONSULTAR CONDICIONES

**SN0027CS** 305 mm 42<sup>10</sup>€  
**SN0031CS** 355 mm 44<sup>50</sup>€  
**SN0036CS** 405 mm 54<sup>20</sup>€  
acero inox AISI 304 / satinado

SANITARIO INOX  
lavamanos empotrable



CONSULTAR CONDICIONES

**SNR027C** 305 mm 40<sup>80</sup>€  
**SNR031C** 355 mm 42<sup>90</sup>€  
**SNR036C** 405 mm 51<sup>50</sup>€  
acero inox AISI 304 / brillante

SANITARIO INOX  
Lavamanos empotrable rebosadero



CONSULTAR CONDICIONES

**SNR027CS** 305 mm 43<sup>90</sup>€  
**SNR031CS** 355 mm 46<sup>00</sup>€  
**SNR036CS** 405 mm 55<sup>90</sup>€  
acero inox AISI 304 / satinado

SANITARIO INOX  
Lavamanos empotrable rebosadero

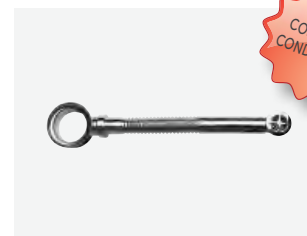

CONSULTAR CONDICIONES

**KTR100** 24<sup>90</sup>€  
acero inox AISI 304 / brillante

SANITARIO INOX  
Kit rebosadero





CONSULTAR CONDICIONES

**SN0300CS** 825'00€  
acero inox AISI 304 / satinado

SANITARIO INOX  
Lavamanos triple



CONSULTAR CONDICIONES

**SN0200CS** 620'00€  
acero inox AISI 304 / satinado

SANITARIO INOX  
Lavamanos doble



CONSULTAR CONDICIONES

**SNLM44CS** 289'00€  
acero inox AISI 304 / satinado

SANITARIO INOX  
Lavamanos mural



CONSULTAR CONDICIONES

**SNLM42CS** 269'00€  
acero inox AISI 304 / satinado

SANITARIO INOX  
Lavamanos mural



CONSULTAR CONDICIONES

**SNLM38CS** 237'00€  
acero inox AISI 304 / satinado

SANITARIO INOX  
Lavamanos mural



CONSULTAR CONDICIONES

**SNLM36CS** 361'00€  
acero inox AISI 304 / satinado

SANITARIO INOX  
Lavamanos mural



CONSULTAR CONDICIONES

**SNLM35C** 310'00€  
acero inox AISI 304 / brillante  
**SNLM35CS** 296'00€  
acero inox AISI 304 / satinado

SANITARIO INOX  
Lavamanos mural



CONSULTAR CONDICIONES

**SNLMP40CS** 465'00€  
acero inox AISI 304 / satinado

SANITARIO INOX  
Lavamanos pulsador pie



CONSULTAR CONDICIONES

**SNLMP50CS** 311'00€  
acero inox AISI 304 / satinado

SANITARIO INOX  
Lavamanos pulsador rodilla



CONSULTAR CONDICIONES

**SN0800CS** 800x800 mm 243'00€  
acero inox AISI 304 / satinado

SANITARIO INOX  
Plato de ducha 800x800 mm



CONSULTAR CONDICIONES

**SN0700CS** 700x700 mm 179'00€  
acero inox AISI 304 / satinado

SANITARIO INOX  
Plato de ducha 700x700 mm



CONSULTAR CONDICIONES

**SNU108C** 487'00€  
acero inox AISI 304 / brillante  
**SNU108CS** 470'00€  
acero inox AISI 304 / satinado

SANITARIO INOX  
Urinario



CONSULTAR  
CONDICIONES

**SNU106C** 434'00€  
acero inox AISI 304 / brillante  
**SNU106CS** 414'00€  
acero inox AISI 304 / satinado

**SANITARIO INOX**  
Urinario



CONSULTAR  
CONDICIONES

**SNU104C** 461'00€  
acero inox AISI 304 / brillante  
**SNU104CS** 445'00€  
acero inox AISI 304 / satinado

**SANITARIO INOX**  
Urinario



asiento con tapa no incluido

CONSULTAR  
CONDICIONES

**SN0110C** 1.086'00€  
acero inox AISI 304 / brillante  
**SN0110CS** 1.030'00€  
acero inox AISI 304 / satinado

**SANITARIO INOX**  
Inodoro con cisterna



asiento con tapa no incluido

CONSULTAR  
CONDICIONES

**SN0105C** 744'00€  
acero inox AISI 304 / brillante  
**SN0105CS** 711'00€  
acero inox AISI 304 / satinado

**SANITARIO INOX**  
Inodoro



asiento con tapa no incluido

CONSULTAR  
CONDICIONES

**SN0108C** 759'00€  
acero inox AISI 304 / brillante  
**SN0108CS** 723'00€  
acero inox AISI 304 / satinado

**SANITARIO INOX**  
Inodoro suspendido



CONSULTAR  
CONDICIONES

**TP0130** 68'90€  
madera lacada / color caoba

**SANITARIO INOX**  
Asiento con tapa



CONSULTAR  
CONDICIONES

**TP0135** 81'90€  
madera lacada / color negro

**SANITARIO INOX**  
Asiento con tapa



CONSULTAR  
CONDICIONES

**SNPT01C** 380'00€  
acero inox AISI 304 / brillante  
**SNPT01CS** 347'00€  
acero inox AISI 304 / satinado

**SANITARIO INOX**  
Placa turca



**12 FUENTES Y SURTIDORES DE AGUA**  
*mucho más cerca de la naturaleza*



CONSULTAR  
CONDICIONES

**FA0050C** 55 l/h 863'00€  
**FA0025C** 30 l/h 762'00€  
acero inox AISI 304 / brillante

**FUENTES Y SURTIDORES**  
Fuente de agua fría



CONSULTAR  
CONDICIONES

**FAP050C** 55 l/h 937'00€  
**FAP025C** 30 l/h 812'00€  
acero inox AISI 304 / brillante

**FUENTES Y SURTIDORES**  
Fuente de agua fría

CONSULTAR CONDICIONES



**FA0015C** 20 l/h **639'00€**  
 acero inox AISI 304 / brillante  
**FA0015G** 20 l/h **573'00€**  
 acero plastificado / gris

**FUENTES Y SURTIDORES**  
Fuente de agua fría

CONSULTAR CONDICIONES



**FA0027** 22l/h **399'00€**  
 polietileno de alta densidad  
 blanco/gris

**FUENTES Y SURTIDORES**  
Fuente de agua fría

CONSULTAR CONDICIONES



**FA0028** 22 l/h **354'00€**  
 polietileno de alta densidad  
 blanco/gris

**FUENTES Y SURTIDORES**  
Fuente de agua fría

CONSULTAR CONDICIONES



**RC75130** **118'00€**  
 recambio filtro multimembrana +  
 filtro de carbón para FA0027

**FUENTES Y SURTIDORES**  
Recambio filtro

CONSULTAR CONDICIONES



**FA0025UP** 25 l/h **698'00€**  
 acero plastificado / gris

**FUENTES Y SURTIDORES**  
Fuente de agua fría

CONSULTAR CONDICIONES



**FA0130CS** 390x975 mm **519'00€**  
**FA0135CS** 390x675 mm **478'00€**  
 acero inox AISI 304 / satinado

**FUENTES Y SURTIDORES**  
Surtidor mural

CONSULTAR CONDICIONES



**FA0140CS** 390x975 mm **723'00€**  
**FA0145CS** 390x675 mm **683'00€**  
 acero inox AISI 304 / satinado

**FUENTES Y SURTIDORES**  
Surtidor mural con rellena botellas

CONSULTAR CONDICIONES



**FA0150CS** 395x975 mm **846'00€**  
 acero inox AISI 304 / satinado

**FUENTES Y SURTIDORES**  
Surtidor isla

CONSULTAR CONDICIONES



**FA0160CS** 395x975 mm **1.051'00€**  
 acero inox AISI 304 / satinado

**FUENTES Y SURTIDORES**  
Surtidor isla con rellena botellas

CONSULTAR CONDICIONES



**FA0200CS** 395x975 mm **1.351'00€**  
 acero inox AISI 304 / satinado

**FUENTES Y SURTIDORES**  
Surtidor isla doble con rellena botellas

CONSULTAR CONDICIONES



**FA0300CS** 395x975 mm **1.624'00€**  
 acero inox AISI 304 / satinado

**FUENTES Y SURTIDORES**  
Surtidor isla triple con rellena botellas

CONSULTAR CONDICIONES



**FAM110CS** **279'00€**  
 acero inox AISI 304 / satinado

**FUENTES Y SURTIDORES**  
Surtidor mural



CONSULTAR  
CONDICIONES

**FAM120CS** 339'00€  
acero inox AISI 304 / satinado

**FUENTES Y SURTIDORES**  
Surtidor mural con grifo rellena vasos



CONSULTAR  
CONDICIONES

**FA0100CS** 420x800 mm 359'00€  
acero inox AISI 304 / satinado

**FUENTES Y SURTIDORES**  
Surtidor isla



CONSULTAR  
CONDICIONES

USA **Bradley**  
**S19224EWZ** 322'00€  
acero galvanizado / poliamida  
color amarillo

**LAVAJOS Y DUCHAS EMERGENCIA**  
Lavajos a pared



CONSULTAR  
CONDICIONES

USA **Bradley**  
**S19224FWZ** 408'00€  
acero galvanizado / poliamida  
color amarillo

**LAVAJOS Y DUCHAS EMERGENCIA**  
Lavajos y lavacara a pared



CONSULTAR  
CONDICIONES

USA **Bradley**  
**S19224PDCZ** 453'00€  
acero galvanizado / poliamida  
color amarillo

**LAVAJOS Y DUCHAS EMERGENCIA**  
Lavajos a pared



CONSULTAR  
CONDICIONES

USA **Bradley**  
**S19214EWZ** 328'00€  
acero galvanizado / poliamida  
color amarillo

**LAVAJOS Y DUCHAS EMERGENCIA**  
Lavajos con pedestal



USA **Bradley**  
**S19314EWZ** 1.011'00€  
acero galvanizado / poliamida  
color amarillo

**LAVAJOS Y DUCHAS EMERGENCIA**  
Unidad combinada lavajos con ducha



CONSULTAR  
CONDICIONES

USA **Bradley**  
**S19314LLZ** 1.440'00€  
acero galvanizado / acero inox  
AISI 304

**LAVAJOS Y DUCHAS EMERGENCIA**  
Unidad combinada lavajos con ducha

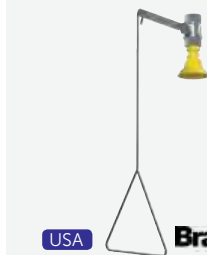

CONSULTAR  
CONDICIONES

USA **Bradley**  
**S19-130** 314'00€  
acero galvanizado / poliamida  
color amarillo

**LAVAJOS Y DUCHAS EMERGENCIA**  
Ducha emergencia



CONSULTAR  
CONDICIONES

USA **Bradley**  
**S19-921** 490'00€  
policarbonato/polipropileno  
amarillo

**LAVAJOS Y DUCHAS EMERGENCIA**  
Lavajos portatil





**SEÑALÉTICA**

*orientarse nunca fue tan fácil*



**PS0001CS** 11'90€  
acero inox satinado

SEÑALÉTICA  
baño mixto



**PS0002CS** 11'90€  
acero inox satinado

SEÑALÉTICA  
baño mujer



**PS0003CS** 11'90€  
acero inox satinado

SEÑALÉTICA  
baño hombre



**PS0004CS** 11'90€  
acero inox satinado

SEÑALÉTICA  
baño adaptado



**PS0005CS** 11'90€  
acero inox satinado

SEÑALÉTICA  
cambiapañales



**PS0006CS** 11'90€  
acero inox satinado

SEÑALÉTICA  
zona lactancia



**PS0007CS** 11'90€  
acero inox satinado

SEÑALÉTICA  
duchas



**PS0008CS** 11'90€  
acero inox satinado

SEÑALÉTICA  
silencio



**PS0009CS** 11'90€  
acero inox satinado

SEÑALÉTICA  
prohibido fumar



**PS00010CS** 11'90€  
acero inox satinado

SEÑALÉTICA  
prohibido utilizar móvil





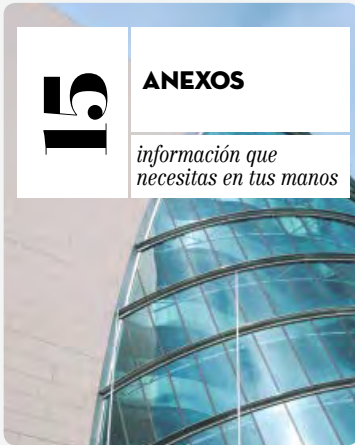

## EJEMPLOS DE INSTALACIÓN

### VISTA PLANTA

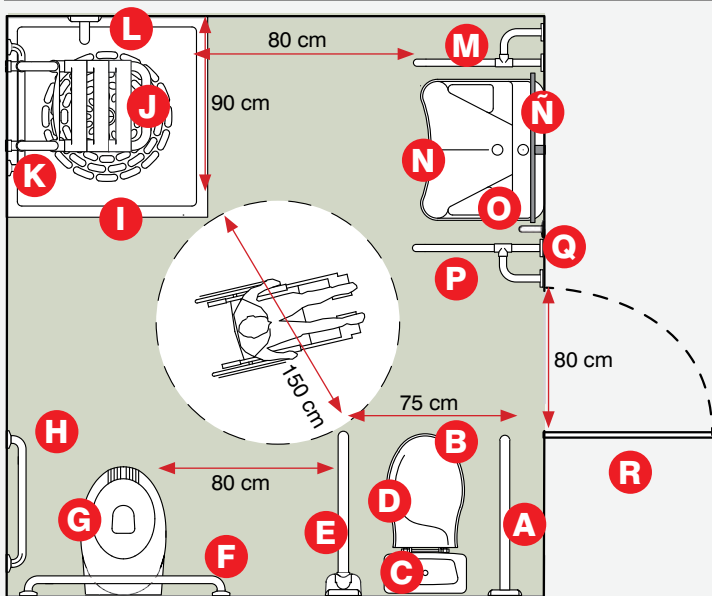

- A - Barra a pared
- B - Inodoro suspendido
- C - Cisterna
- D - Asiento con tapa
- E - Barra abatible
- F - Barra recta
- G - Bidé suspendido
- H - Barra recta
- I - Plato ducha
- J - Asiento ducha
- K - Barra ángulo 90°
- L - Barra recta con soporte ducha
- M - Barra a pared
- N - Lavamanos
- Ñ - Espejo basculante
- O - Barra recta
- P - Barra a pared
- Q - Secador de cabello
- R - Señalética baño adaptado

### VISTA LATERAL

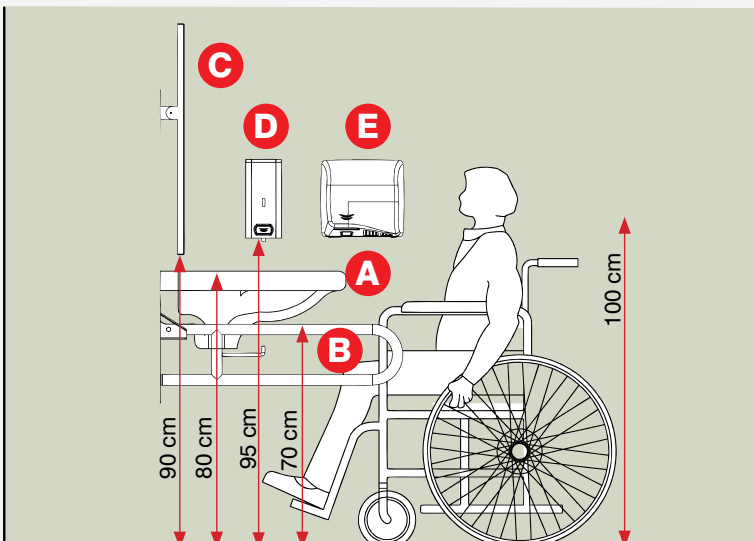

- A - Lavamanos
- B - Barra abatible
- C - Espejo
- D - Dosificador de jabón
- E - Secadora de manos

## EJEMPLOS INSTALACIÓN

### AEROPUERTO

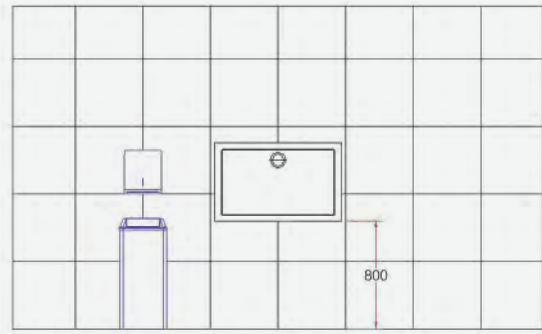
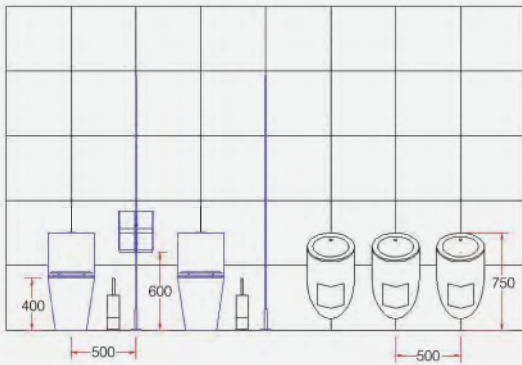

### CAFETERÍA

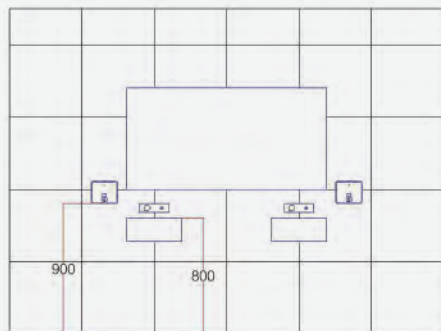
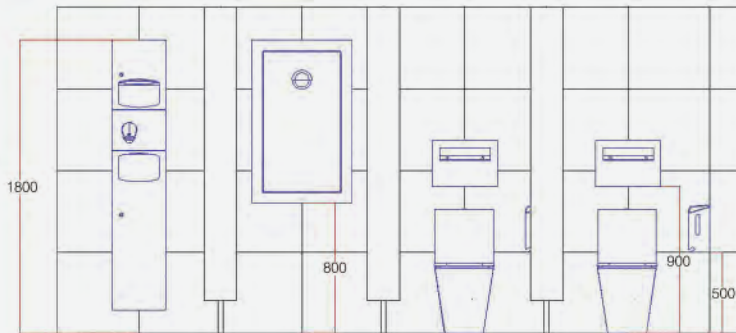

Todas las medidas expresadas en mm

## EJEMPLOS INSTALACIÓN

### GIMNASIO

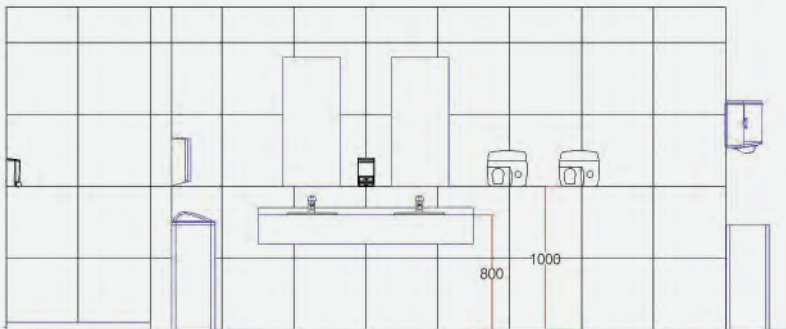
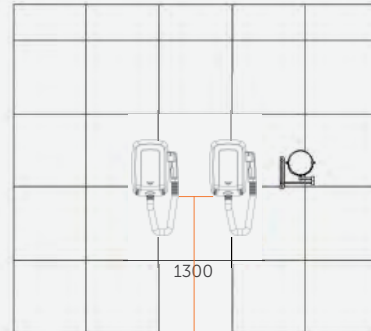
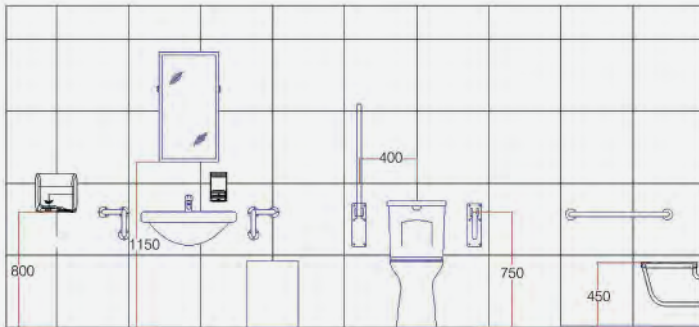

### HOTEL

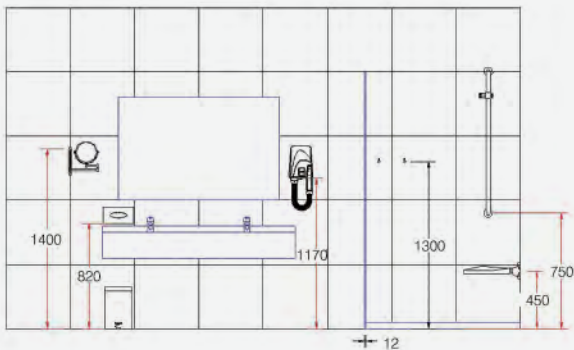

### RESIDENCIA TERCERA EDAD

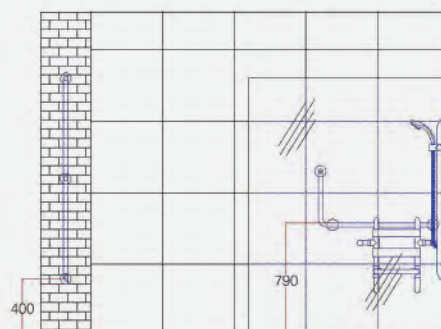
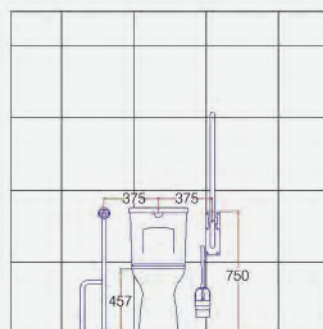
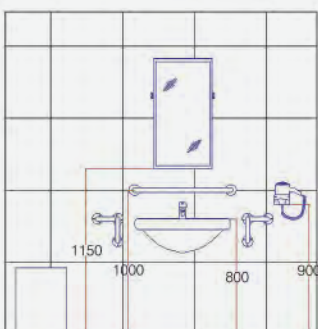

Todas las medidas expresadas en mm

**ALTURA PARA SECADORAS DE MANOS**

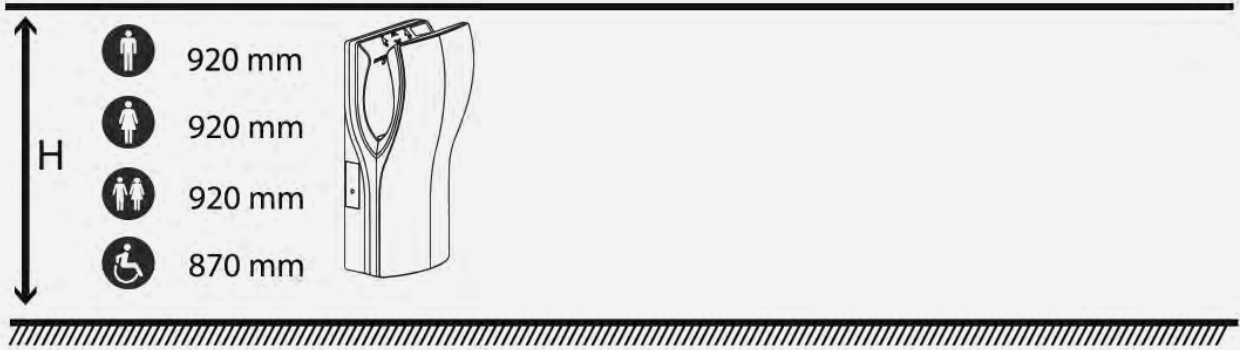
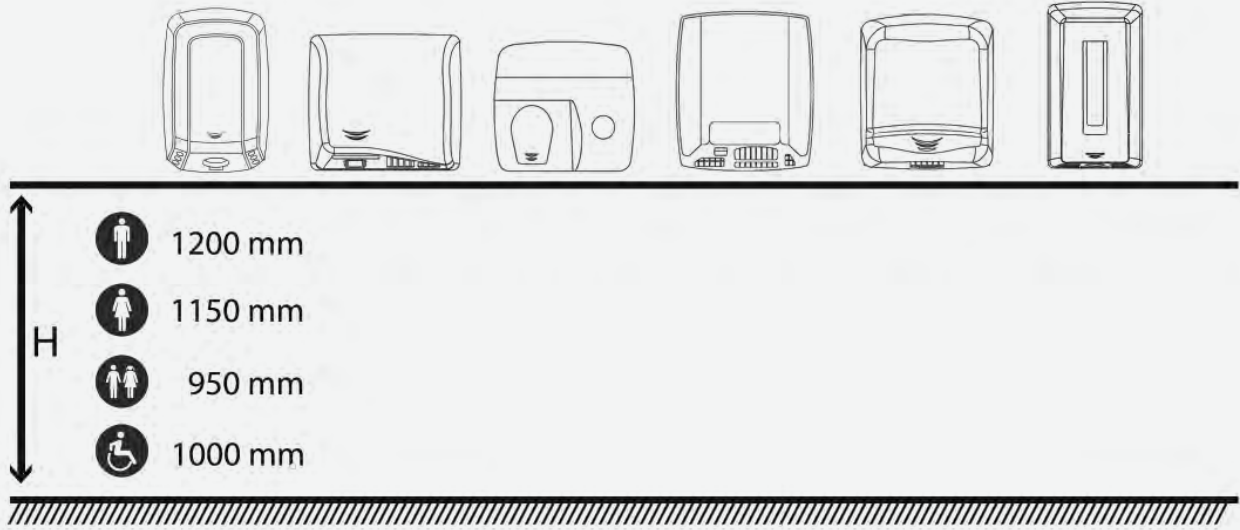

**ALTURA PARA SECADORES DE CABELLO**

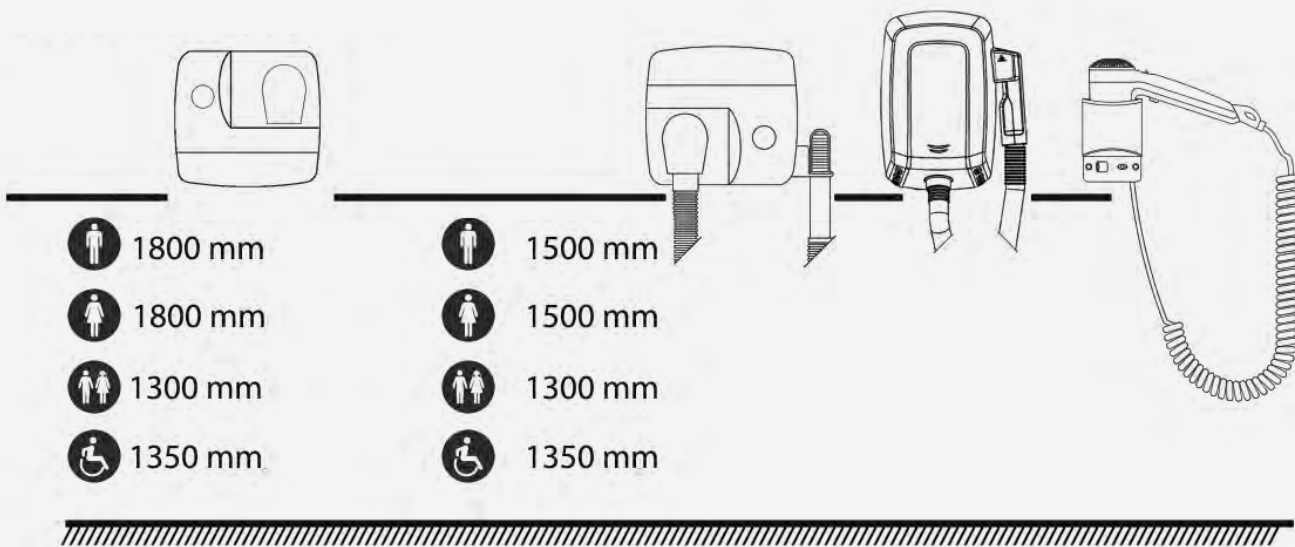

**MEDICOLOR: CODIFICACIÓN COLORES RAL**



Para obtener el código del producto Medicolor del color escogido, sume al código genérico un guión y las 4 cifras de dicho color.

Pedido mínimo: 3 unidades de un mismo RAL de cualquier producto Medicolor. No se admitirán devoluciones de producto de color personalizado.

**Ejemplo codificación:**

dosificador de jabón + color escogido  
DJ0051 + RAL 3024 = **DJ0051-3024**

**Ejemplo pedido mínimo:**

dosificador de jabón + RAL = **DJ0051-3024**  
dispensador de papel toalla + RAL = **DT020-3024**  
papelería + RAL = **PP1022-3024**

RAL1000	RAL1023	RAL3002	RAL4002	RAL5011	RAL6006	RAL6026	RAL7013	RAL7042	RAL8019
RAL1001	RAL1024	RAL3003	RAL4003	RAL5012	RAL6007	RAL6027	RAL7015	RAL7043	RAL8022
RAL1002	RAL1027	RAL3004	RAL4004	RAL5013	RAL6008	RAL6028	RAL7016	RAL7044	RAL8023
RAL1003	RAL1028	RAL3005	RAL4005	RAL5014	RAL6009	RAL6029	RAL7021	RAL7045	RAL8024
RAL1004	RAL1032	RAL3007	RAL4006	RAL5015	RAL6010	RAL6032	RAL7022	RAL7046	RAL8025
RAL1005	RAL1033	RAL3009	RAL4007	RAL5017	RAL6011	RAL6033	RAL7023	RAL7047	RAL8028
RAL1006	RAL1034	RAL3011	RAL4008	RAL5018	RAL6012	RAL6034	RAL7024	RAL8000	RAL9001
RAL1007	RAL1037	RAL3012	RAL4009	RAL5019	RAL6013	RAL7000	RAL7026	RAL8001	RAL9002
RAL1011	RAL2000	RAL3013	RAL4010	RAL5020	RAL6014	RAL7001	RAL7030	RAL8002	RAL9003
RAL1012	RAL2001	RAL3014	RAL5000	RAL5021	RAL6015	RAL7002	RAL7031	RAL8003	RAL9004
RAL1013	RAL2002	RAL3015	RAL5001	RAL5022	RAL6016	RAL7003	RAL7032	RAL8004	RAL9005
RAL1014	RAL2003	RAL3016	RAL5002	RAL5023	RAL6017	RAL7004	RAL7033	RAL8007	RAL9010
RAL1015	RAL2004	RAL3017	RAL5003	RAL5024	RAL6018	RAL7005	RAL7034	RAL8008	RAL9011
RAL1016	RAL2008	RAL3018	RAL5004	RAL6000	RAL6019	RAL7006	RAL7035	RAL8011	RAL9016
RAL1017	RAL2010	RAL3020	RAL5005	RAL60001	RAL6020	RAL7008	RAL7036	RAL8012	RAL9017
RAL1018	RAL2011	RAL3022	RAL5007	RAL6002	RAL6021	RAL7009	RAL7037	RAL8014	RAL9018
RAL1019	RAL2012	RAL3027	RAL5008	RAL6003	RAL6022	RAL7010	RAL7038	RAL8015	
RAL1020	RAL3000	RAL3031	RAL5009	RAL6004	RAL6024	RAL7011	RAL7039	RAL8016	
RAL1021	RAL3001	RAL4001	RAL5010	RAL6005	RAL6025	RAL7012	RAL7040	RAL8017	

**\* IMPORTANTE:** Los colores deben considerarse una aproximación al estar sujetos al proceso de impresión, por lo que recomendamos comprobar los colores en una tabla original RAL.



## *condiciones generales venta*

### **PEDIDOS**

Todos los pedidos se entenderán como compra en firme.

### **CONDICIONES DE ENVÍO PARA LA PENÍNSULA**

Todos los pedidos superiores a un importe neto de 250 euros se enviarán a portes pagados. Los portes correspondientes a pedidos que se soliciten urgentes y/o requieran de una agencia distinta a la que Mediclinics, S.A. tenga contratada, correrán por cuenta del cliente.

### **RECEPCIÓN**

Se recomienda verificar el número de bultos recibidos y el buen estado del embalaje. Cualquier anomalía debe ser comunicada de inmediato al transportista, haciéndola constar en el albarán de entrega.

### **PLAZOS DE ENTREGA**

Los plazos de entrega son orientativos y pueden variar según incidencias imprevistas.

### **PRECIOS**

Los precios están expresados en Euros y no incluyen el IVA, IGIC u otros impuestos. Precios válidos para el territorio español. A los artículos Mediclinics se les aplicará una tasa en concepto de IVA vigente en el momento de formalizar el pedido; a excepción de los productos que, por su configuración objetiva, se destinen esencial o principalmente a suplir deficiencias del hombre, donde se aplicará un IVA reducido de acuerdo con lo establecido en el artículo 91, apartado 1, número 6<sup>º</sup> de la Ley 37/1992. Los precios no incluyen la instalación del producto ni su puesta en marcha.

### **GARANTÍA**

Conforme a la legislación vigente y validación por el personal técnico de Mediclinics S.A.

### **DEVOLUCIONES**

Previa autorización por parte de Mediclinics solo se admitirán devoluciones de producto en buen estado del embalaje original, que no haya sido instalado ni manipulado, y en un plazo no superior a 15 días desde la fecha de entrega. Transcurrido ese periodo Mediclinics S.A. se reserva el derecho a no aceptar devoluciones del producto.

Los portes en las devoluciones de material, por causas ajenas y no imputables a Mediclinics S.A. correrán por cargo y cuenta del cliente. En el mismo caso, los abonos por devoluciones tendrán un demérito del 15%.

No se admitirán devoluciones de producto de la serie Medicolor o productos especiales.

### **CATÁLOGO DE PRODUCTO Y TARIFA**

El presente catálogo-tarifa Nº 25, sustituye cualquier tarifa y oferta anterior.

Validez desde el 15 de febrero de 2017.

Mediclinics, S.A debido a la política de mejora continua en sus productos, se reserva el derecho a cualquier anulación, cambio, o modificación de lo publicado en esta tarifa. Las descripciones, medidas y fotografías del presente catálogo deberán entenderse como orientativas a nivel informativo.

Mediclinics, S.A. pone a su disposición información técnica actualizada de todos sus productos en su página web: [www.mediclinics.com](http://www.mediclinics.com)

### **ACEPTACIÓN**

El hecho de cursar un pedido a Mediclinics. S.A implica la aceptación de las condiciones generales de venta.

Febrero 2017



Los precios están expresados en euros y no incluyen el IVA u otros impuestos.  
Precios válidos para el territorio español

Distribuido por:



  
**mediclinics**



<http://es.mediclinics.com>