

ROTHENBERGER
pipetool technologies at work



**TARIFA DE
PRECIOS
2019**



**70
YEARS**

¡Bienvenido a ROTHENBERGER!

Siempre con el tubo. Las necesidades de los técnicos, instaladores y mantenedores impulsan lo que hacemos en ROTHENBERGER. Sobre esta base, desarrollamos herramientas de tuberías, máquinas y servicios para que los profesionales sean más productivos.

Vemos el mundo a través de sus ojos, porque usted es nuestro Número Uno, y lo ha sido durante 70 años. En consecuencia, nos gustaría celebrarlo con Ud. en 2019, porque ha contribuido a hacer de ROTHENBERGER lo que es la marca hoy.

Gracias por su confianza y disfrute de nuestro aniversario con nosotros.





Centrarse en los usuarios

ROTHENBERGER se fundó en 1949. Ya en 1967 ROTHENBERGER ha desarrollado la primera solución de sistema, el R-System. Consistía en herramientas para expandir, extraer y doblar tuberías: un equipo revolucionario que permite a los instaladores conectar tuberías sin accesorios, lo que acelera significativamente el proceso de instalación.

En la actualidad, ROTHENBERGER presta servicios a instaladores de agua y calefacción, y técnicos de aire acondicionado en todo el mundo con productos que han sido desarrollados, probados y mejorados en colaboración con usuarios profesionales.

Cuando se realiza el trabajo de forma ordenada, rápida y rentable, y se vuelve a casa satisfecho, hemos hecho un buen trabajo.



Soluciones para profesionales: Sistemas que encajan.

Nuestros sistemas de soluciones van más allá de las herramientas: el sistema de estuche ROCASE es adecuado para el transporte y almacenamiento del equipo. Nuestro embalaje ROBOX se puede reutilizar como contenedor para los consumibles de ROCASE. Con nuestras baterías CAS¹⁾ puede trabajar con más de 110 máquinas compatibles.



Servicio para profesionales: siempre preparados.

Nuestro Servicio de Asistencia Técnica se encarga del mantenimiento y las reparaciones. Nuestro Servicio de Asistencia Técnica pone rápidamente en servicio al equipo haciéndolo funcionar sin dilación, porque retiramos su herramienta en el sitio donde se encuentra y lo entregamos en la obra, cuando así se solicite.



¹⁾ Más información en: cordless-alliance-system.com



Puedes buscar aquí nuestra ayuda.

Puedes ponerte en contacto con nosotros por distintos canales: el sitio web www.rothenberger.com, por mail, por teléfono en nuestra línea directa de clientes y nuestra línea directa de nuestro Servicio de Asistencia Técnica.

También puedes visítanos en Facebook y YouTube.



Contenidos

Directorio de aplicaciones

						Página
Instalación	Corte					8
	RODIA perforación y corte con broca de diamante					24
	Curvado					36
	Expandido, extracción y abocinado					48
	Tecnología de prensado					62
	Roscado y ranurado					76
	Soldadura fuerte y blanda					92
Servicio y mantenimiento	Comprobación y detección					116
	Congelación					124
	Inspección y localización					130
	Barrido y limpieza					136
	ROWELD soldadura de tuberías de plástico					154
	Tecnología de refrigeración y aire acondicionado					168
	Herramienta de uso en general					180
	Índice alfabético y numérico, Leyenda de pictogramas					212

01
Corte

01



Corte

Guía rápida

01

Cortatubos para cobre, aluminio, acero, plástico y multicapa



	ROSLICE 12 mm	ROSLICE 15 mm	ROSLICE 18 mm	ROSLICE 22 mm	MINICUT I PRO
Rango de trabajo:	Ø 12 mm (1/2")	Ø 15 mm (5/8")	Ø 18 mm (3/4")	Ø 22 mm (7/8")	Ø 3-16 mm (1/8-5/8")
Dimensiones:	175 x 100 x 45 mm	175 x 100 x 45 mm	175 x 100 x 45 mm	175 x 100 x 45 mm	46 x 35 x 22 mm
Peso:	230 g	240 g	250 g	260 g	110 g
Extras:	-	-	-	-	-
Aplicaciones:	Cu	Cu	Cu	Cu	Cu, bronce, Al, acero pared delgada
Página:	14	14	14	14	14



	MINICUT II PRO	MINICUT 2000	MINI MAX	TUBE CUTTER 35 Pro	TUBE CUTTER 42 Pro
Rango de trabajo:	Ø 6-22 mm (1/4-7/8")	Ø 3-22 mm (1/8-7/8")	Ø 3-28 mm (1/8-1.1/8")	Ø 6-35 mm (1/4-1.3/8")	Ø 6-42 mm (1/4-1.5/8")
Dimensiones:	55 x 38 x 22 mm	70 x 40 x 30 mm	80 x 60 x 30 mm	150 x 60 x 40 mm	160 x 60 x 40 mm
Peso:	125 g	140 g	270 g	255 g	550 g
Extras:	-	-	-	Escariador interno, cuchilla de repuesto	Escariador interno, cuchilla de repuesto
Aplicaciones:	Cu, bronce, Al, acero pared delgada	Cu, bronce, Al, acero pared delgada	Cu, bronce, Al, acero pared delgada	Cu, bronce, Al, acero pared delgada	Cu, bronce, Al, acero pared delgada
Página:	14	14	14	14	14



	TUBE CUTTER 35 C	TUBE CUTTER 35 MSR	TUBE CUTTER 42 MSR	TUBE CUTTER 35 Pro INOX	TUBE CUTTER 42 Pro INOX
Rango de trabajo:	Ø 6-35 mm (1/4-1.3/8")	Ø 6-35 mm (1/4-1.3/8")	Ø 6-42 mm (1/4-1.5/8")	Ø 6-35 mm (1/4-1.3/8")	Ø 6-42 mm (1/4-1.5/8")
Dimensiones:	150 x 60 x 40 mm	150 x 60 x 40 mm	160 x 60 x 40 mm	150 x 60 x 40 mm	160 x 60 x 40 mm
Peso:	470 g	255 g	550 g	255 g	550 g
Extras:	Escariador interno, cuchilla de repuesto	Escariador interno, cuchilla de repuesto	Cuchilla de repuesto	Escariador interno, cuchilla de repuesto	-
Aplicaciones:	Refrigeración y aire acondicionado	PE-, PP-, PVDF-, PVC-, multicapa	PE-, PP-, PVDF-, PVC-, multicapa	Inoxidable	Inoxidable
Página:	14	15	15	15	15

Cortatubos para cobre, aluminio, acero, plástico y multicapa



Rango de trabajo:	Ø 3-30 mm (1/8-1.3/8")	Ø 12-50 mm (1/2-2")	Ø 3-30 mm (1/8-1.1/8")	Ø 6-60 mm (1/4-2.3/8")	Ø 10-42 mm (3/8-1.1/4")
Dimensiones:	150 x 60 x 28 mm	175 x 75 x 30 mm	150 x 60 x 40 mm	230 x 110 x 40 mm	270 x 80 x 35 mm
Peso:	305 g	520 g	305 g	780 g	1.040 g
Extras:	Escariador interno, cuchilla de repuesto	Escariador interno, cuchilla de repuesto	Escariador interno, cuchilla de repuesto	-	-
Aplicaciones:	Cu, bronce, Al, acero pared delgada	Cu, bronce, Al, acero pared delgada	Inoxidable, acero pared delgada	Inoxidable	Acero
Página:	15	15	15	15	16



Rango de trabajo:	Ø 10-60 mm (3/8-2")	Ø 10-42 mm (3/8-1.1/4")	Ø 10-60 mm (3/8-2")	Ø 6-67 mm (1/4-2.5/8")	Ø 50-127 mm (2-5")
Dimensiones:	370 x 100 x 55 mm	280 x 110 x 40 mm	400 x 130 x 60 mm	240 x 110 x 50 mm	360 x 80 x 70 mm
Peso:	2.155 g	1.040 g	2.155 g	755 g	755 g
Extras:	-	-	-	Escariador interno, cuchilla de repuesto	Escariador interno
Aplicaciones:	Acero	Inoxidable	Inoxidable	Cu, bronce, Al, acero pared delgada, multicapa	Cu, bronce, Al, acero pared delgada, multicapa
Página:	16	16	16	16	16



Rango de trabajo:	Ø 60-115 mm (2-4")	Ø 10-42 mm (3/8-1.5/8")	Ø 6-42 mm (1/4-1.5/8")
Dimensiones:	600 x 175 x 55 mm	165 x 70 x 55 mm	165 x 70 x 55 mm
Peso:	7,105 g	430 g	430 g
Extras:	-	Cuchilla	Cuchilla
Aplicaciones:	Acero	Tubos corrugados	Cu, bronce, Al, Inoxidable, acero pared delgada
Página:	16	15	15

Corte

Guía rápida

01

Tijeras para el corte de tubo de plástico



Rango de trabajo:	Ø 40 mm	Ø 50 mm	Ø 6-67 mm (1/4-2.5/8")	Ø 50-125 mm (2-5")	Ø 110-168 mm (4-6.5/8")
Dimensiones:	-	-	230 x 110 x 40 mm	360 x 180 x 50 mm	390 x 220 x 50 mm
Peso:	70 g	115 g	700 g	1.600 g	1.700 g
Extras:	-	-	Escariador interno, cuchilla de repuestos	Escariador interno	Escariador interno
Aplicaciones:	PVC	PVC	PE-, PP-, PEX-, PB-, PVDF	PE-, PP-, PEX-, PB-, PVDF	PE-, PP-, PEX-, PB-, PVDF
Página:	16	16	17	17	17



Rango de trabajo:	Ø 0-26 mm (0-1")	Ø 0-32 mm (0-1.1/4")	Ø 6-35 mm (1/4-1.3/8")	Ø 6-42 mm (1/4-1.5/8")	Ø 0-42 mm (0-1.5/8")
Dimensiones:	190 x 80 x 30 mm	210 x 60 x 30 mm	215 x 195 x 40 mm	290 x 240 x 40 mm	210 x 100 x 25 mm
Peso:	370 g	220 g	740 g	950 g	447 g
Aplicaciones:	PP-, PE-, PEX-, PB-, PVDF, MSR	PP-, PE-, PEX-, PB-, PVDF, MSR	PP-, PE-, PEX-, PB-, PVDF MSR	PP-, PE-, PEX-, PB-, PVDF, MSR	PP-, PE-, PEX-, PB-, PVDF, MSR
Página:	17	17	17	17	17



Rango de trabajo:	Ø 0-50 mm (0-2")	Ø 0-63 mm (0-2.1/2")	Ø 0-75 mm (0-3")
Dimensiones:	260 x 120 x 25 mm	280 x 130 x 30 mm	480 x 165 x 35 mm
Peso:	600 g	700 g	1.740 g
Aplicaciones:	PP-, PE-, PEX-, PB-, PVDF, MSR	PP-, PE-, PEX-, PB-, PVDF, MSR	PP-, PE-, PEX-, PB-, PVDF, MSR
Página:	17	17	18

Sierras eléctricas

ROTIGER VARIO ELECTRONIC



UNIVERSAL ROTIGER VARIO ELECTRONIC



Rango de trabajo:	> Ø 6"	-
Potencia:	1.500 W (230 V, 110 V)	1.600 W (230 V), 1.300 W (110 V)
Velocidad:	0 - 2.200 r.p.m.	1.000 - 2.800 r.p.m.
Peso:	4.3 kg	3.7 kg
Distancia:	26 mm	26 mm
Dimensiones:	491 x 94 x 108 mm	440 x 120 x 80 mm
Acoplamiento de hoja:	Universal, eje U, hoja especial para tuberías	Tensado rápido para hojas de sierra universales
Extras:	Mordaza de cadena para tubos > Ø 6"	
Página:	20	20

Corte Productos y precios

01



Cortatubos ROSLICE



Descripción	No.	P.V.P. unitario €
ROSLICE, 12 mm	1	88812 22,45
ROSLICE, 15 mm	1	88815 25,45
ROSLICE, 18 mm	1	88818 26,45
ROSLICE, 22 mm	1	88822 28,45
ROSLICE, 3/4"	1	88832 28,45
5 cuchillas ROSLICE 12 mm, 1.1/8"	1	088840D 25,95
5 cuchillas ROSLICE 15 + 22 mm, 5/8 + 7/8"	1	088841D 25,95
5 cuchillas ROSLICE 18 mm, 1/2-3/4"	1	088842D 25,95



Cortatubos MINICUT I PRO/MINICUT II PRO



Descripción	No.	P.V.P. unitario €
MINICUT I Pro, 3-16 mm (1/8-5/8")	1	70401 12,45
MINICUT II Pro, 6-22 mm (1/4-7/8")	1	70402 13,45
5 cuchillas repuesto (Cu-Al-Fe)	1	070017D 17,45
Eje de repuesto	1	70041 1,15



Cortatubos MINICUT 2000/MINI MAX



Set (No. 1000002191) incluye: MINICUT I PRO cortatubos, 3 - 16 mm (No. 70401), MINI MAX cortatubos, 3 - 28 mm (No. 70015), ROBOX B2350 (No. 1500002641)

Descripción	No.	P.V.P. unitario €
MINICUT 2000, 6-22 mm (1/4-7/8")	1	70105 13,45
MINI MAX, 3-28 mm (1/8-1.1/8")	1	70015 17,95
MINICUT I PRO + MINI MAX, ROBOX	1	1000002191 34,45
5 cuchillas repuesto (Cu-Al-Fe)	1	070017D 17,45
Eje de repuesto	1	70041 1,15



Cortatubos TUBE CUTTER 35/42 Pro



Set (No. 1000002190) incluye: TUBE CUTTER 35, 6 - 35 mm (No. 70027), 5 cuchillas para TC 35, Cu-Ms-Al-Fe, (No. 070017D), ROBOX B2350 (No. 1500002641)
Set (No. 1000002002) incluye: TUBE CUTTER 35, 6 - 35 mm (No. 70027), 5 cuchillas para TC 35, Cu-Ms-Al-Fe, (No. 070017D), ROBOX B2350 (No. 1500002641)

Descripción	No.	P.V.P. unitario €
TUBE CUTTER 35, 6-35 mm, DURAMAG (1/4-1.3/8")	1	70027 37,95 BONUS
TUBE CUTTER 35 PRO DURAMAG + 2 cuchillas (plástico + inox.)	1	735002B16 42,95
Expositor 6 x TUBE CUTTER 35 DURAMAG	1	070027DB 219,95
TUBE CUTTER 35 + 5 cuchillas (Cu-Al-Fe) en ROBOX	1	1000002190 37,95
TUBE CUTTER 35 + escariador 6-35 mm + rotulador en ROBOX	1	1000002002 62,45
TUBE CUTTER 42, 6-42 mm, DURAMAG (1/4-1.5/8")	1	70029 49,95
TUBE CUTTER 42 PRO DURAMAG + 2 cuchillas (MLP + inox.)	1	19238 52,45
5 cuchillas repuesto (Cu-Al-Fe)	1	070017D 17,45
Eje de repuesto	1	70041 1,15



Cortatubos TUBE CUTTER 35 C



Descripción	No.	P.V.P. unitario €
TUBE CUTTER 35 C, 6-35 mm, cromado (1/4-1.3/8")	1	070027C 43,45 BONUS
Cuchilla repuesto (Cu-Al-Fe)	1	735000516 6,55
5 cuchillas repuesto (Cu-Al-Fe)	1	070017D 17,45
Rodillo	1	70067 4,80



Cortatubos TUBE CUTTER 35/42 Pro INOX



Set (No. 1000002222) incluye: TUBE CUTTER 35, INOX (No. 70055), 5 cuchillas, (No. 070056D) en ROBOX B2350 (No. 1500002641)

Descripción		No.	P.V.P. unitario €
TUBE CUTTER 35 Pro INOX, 6-35 mm (1/4 - 1.3/8")	1	70055	41,95 BONUS
TC 35 INOX + 5 cuchillas repuesto (Inox) en ROBOX	1	1000002222	51,95
TUBE CUTTER 42 Pro INOX, 6-42 mm (1/4 - 1.5/8")	1	70070	54,95
1 cuchilla repuesto (Inox)	1	70056	7,30
5 cuchillas repuesto (Inox)	1	070056D	32,95
Rodillo	1	70068	3,45



Cortatubos TUBE CUTTER 35/42 MSR



Descripción		No.	P.V.P. unitario €
TUBE CUTTER 35 Pro MSR, 6-35 mm, DURAMAG	1	70108	41,95 BONUS
TUBE CUTTER 42 Pro MSR, 6-42 mm, DURAMAG	1	70109	49,95
TUBE CUTTER 42 Pro PVC, 6-42 mm, DURAMAG	1	70072	49,95
1 cuchilla repuesto (MLP)	1	735010516	6,55
5 cuchillas repuesto (MLP)	1	070188D	32,45



Cortatubos TUBE CUTTER 30 Pro/50/TC 30 Pro INOX



Descripción		No.	P.V.P. unitario €
TUBE CUTTER 30 Pro, 3-30 mm (1/8 - 1.3/8")	1	71019	17,45
TUBE CUTTER 50, 12-50 mm (1/2 - 2")	1	70065	25,45
5 cuchillas (Inox)	1	070056D	32,95
5 cuchillas repuesto (Cu-Al-Fe)	1	070017D	17,45
Eje de repuesto	1	70006	2,95
TUBE CUTTER 30 Pro INOX, 3-30 mm	1	71085	16,45



Cortatubos TUBE CUTTER INOX



Set (No. 1000002192) incluye: TUBE CUTTER, INOX, 6-60 mm (No. 70340), 2 cuchillas INOX TC 6-60, < 1 mm. (No. 70341), ROBOX B2650 (No. 1500002763)

Descripción		No.	P.V.P. unitario €
TUBE CUTTER INOX, 6-60 mm (1/4 - 2.3/8")	1	70340	124,95 BONUS
TUBE CUTTER INOX + 2 cuchillas (Inox) en ROBOX	1	1000002192	134,95
2 cuchillas respuesto para Inox Ø 10-54mm , espesor < 1 mm	1	70341	19,95



Cortatubos TUBE CUTTER CSST 42 mm

Descripción		No.	P.V.P. unitario €
TUBE CUTTER CSST 10 - 42 mm (3/8 - 1.5/8")	1	1000001747	62,95
5 cuchillas repuesto para tubos corrugados (CSST)	1	1000002077	30,95



Cortatubos TUBE CUTTER 42 XL

Descripción		No.	P.V.P. unitario €
TUBE CUTTER 42 XL, 6 - 42 mm (1/4 - 1.5/8")	1	1000001748	62,95
5 cuchillas repuesto (Inox)	1	070056D	32,95

Corte

Productos y precios

01



Cortatubos SUPER 1.1/4" y 2" / SUPER 1.1/4" y 2" INOX



Descripción		No.	P.V.P. unitario €
Cortatubos de acero SUPER 1.1/4", 10-42 mm	1	70040	103,45
Cortatubos de acero SUPER 2", 10-60 mm	1	70045	122,95
Cortatubos de acero SUPER 1.1/4", INOX, 10-42 mm	1	70086	100,45
Cortatubos de acero SUPER 2", INOX, 10-60 mm	1	70087	126,45
2 cuchillas repuesto 1.1/4" (Fe)	1	070046D	20,95
3 cuchillas repuesto 2" (Fe)	1	070051D	23,95
2 cuchillas repuesto 1.1/4" (Inox)	1	070088D	10,45
2 cuchillas repuesto 2" (Inox)	1	070089D	21,95
Rodillo para cortatubos SUPER 1.1/4"	1	70047	10,95
Rodillo para cortatubos SUPER 2"	1	70052	11,95
Eje repuesto para cortatubos SUPER 1.1/4"	1	701011500	5,40
Eje repuesto para cortatubos SUPER 2"	1	70053	5,40



Cortatubos TUBE CUTTER Automático telescópico

Descripción		No.	P.V.P. unitario €	
TUBE CUTTER TIPO I, 6-67 mm, 1/4-2.5/8"	1	70030	105,95	
TUBE CUTTER TIPO II, 50-127 mm, 2-5"	1	70142	181,95	
Cuchilla escariadora para TUBE CUTTER TIPO II	1	21652	4,85	
5 cuchillas repuesto (Cu-Al-Fe)	1	070017D	17,45	
Eje repuesto para TUBE CUTTER TIPO I		1	70042	4,45
2 cuchillas repuesto (Cu-Al-Fe)	1	070057D	16,45	
Cuchilla escariadora para TUBE CUTTER TIPO I	1	750004100	7,25	



Cortatubos ENORM 4"



Descripción		No.	P.V.P. unitario €
Cortatubos de acero ENORM 4", 60-115 mm, 2-4"	1	70060	230,95
Rodillo repuesto	1	70063	6,45
Eje repuesto	1	70064	6,00
2 cuchillas repuesto (Fe)	1	070061D	31,45



Cortatubos PLASTICUT PVC



Descripción		No.	P.V.P. unitario €	
PLASTICUT, plástico, 32 mm	1	59035M	17,45	
PLASTICUT, plástico, 40 mm	1	59042M	18,45	
PLASTICUT, plástico, 50 mm	1	59050M	21,45	
PLASTICUT Plus, MSR, 16 mm		1	88716	16,45
PLASTICUT Plus, MSR, 20 mm		1	88720	17,45
PLASTICUT Plus, MSR, 26 mm		1	88726	23,45
PLASTICUT Plus, MSR, 32 mm		1	88732	23,95
PLASTICUT Plus Set, MSR, 16-20-25/26 mm	1	88700	54,95	
PLASTICUT Plus Set, MSR, 16+20 mm		1	88701	29,95
3 cuchillas repuesto PLASTICUT Type A	1	59000R	5,95	
Cuchilla PLASTICUT Plus, MSR, 16-32 mm		1	88777	2,95



Cortatubos TUBE CUTTER 67/125/168 PL Automático



Descripción		No.	P.V.P. unitario €
TUBE CUTTER 67 PL, 6-67 mm	1	70031	109,95
TUBE CUTTER 125 PL, 50-125 mm	1	70032	188,95
TUBE CUTTER 168 PL, 110-168 mm	1	70033	227,95
Expositor 4 x TUBE CUTTER 67 PL, 6-67 mm	1	070031D	409,95



Tijera para tubos de plástico ROCUT TC 26



Descripción		No.	P.V.P. unitario €
ROCUT TC 26, 0-26 mm	1	52005	31,45
Expositor 10 x ROCUT TC 26, 0-26 mm	1	052005D	309,95



Tijera para tubos de plástico ROCUT TC 32



Descripción		No.	P.V.P. unitario €
ROCUT TC 32, 0-32 mm	1	52040	44,95
Cuchilla repuesto	1	52041	22,95



Tijera para tubos de plástico ROCUT PS 26/42 S Ajustable



Descripción		No.	P.V.P. unitario €
ROCUT 26/42 S, 6-42 mm	1	55015	52,95
Cuchilla repuesto	1	55007	15,95



Tijera para tubos de plástico ROCUT TC 42 Profesional



Set (No. 1000002193) incluye: ROCUT TC 42 Profesional, 0-42 mm (No. 52000), ROBOX B2650 (No. 1500002763)

Descripción		No.	P.V.P. unitario €
ROCUT TC 42 Profesional, 0-42 mm	1	52000	54,95
ROCUT TC 42 Profesional, ROBOX	1	1000002193	54,95
Expositor 10 x ROCUT TC 42 Profesional, 6-42 mm	1	052000D	495,95
Cuchilla repuesto	1	52042	33,45



Tijera para tubos de plástico ROCUT TC 50 Profesional



Descripción		No.	P.V.P. unitario €
ROCUT TC 50 Profesional, 0-50 mm	1	52010	77,95 BONUS
Cuchilla repuesto	1	52011	35,45



Tijera para tubos de plástico ROCUT TC 63 Profesional



Descripción		No.	P.V.P. unitario €
ROCUT TC 63 Profesional, 0-63 mm	1	52030	112,95 BONUS
Cuchilla repuesto	1	52031	37,95

Corte

Productos y precios

01



Tijera para tubos de plástico ROCUT TC 75 Profesional



Descripción		No.	P.V.P. unitario €
ROCUT TC 75 Profesional, 0-75 mm	1	52015	188,95
Cuchilla de repuesto	1	52016	56,45



Cortatubos ROTRAC 28/42



Descripción		No.	P.V.P. unitario €
ROTRAC 28, 3-28 mm	1	70010	44,95
ROTRAC 42, 6-42 mm	1	70011	62,95
ROTRAC 28 PLUS cromado, Edición Limitada	1	100000046	35,45
Eje repuesto	1	70080	10,95
1 cuchilla repuesto (Inox)	1	070007X	8,45
3 cuchillas repuesto (Cu-Al-Fe)	1	070007D	22,95

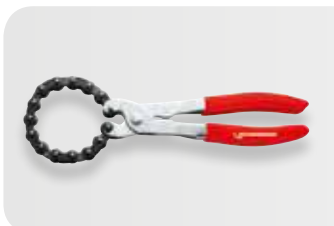

Cortatubos de cadena

Descripción		No.	P.V.P. unitario €
Cortatubos de cadena, 20-100 mm	1	70285	99,95
Repuesto cadena, 270 mm	1	70286	63,95



Cortador de tubería de protección

Descripción		No.	P.V.P. unitario €
Cortador de tubería, 0-32 mm	1	21500	24,45
Cuchilla repuesto		1	21505



Arco de sierra ROBO Super

Descripción		No.	P.V.P. unitario €
ROBO Super (300 mm) + hoja de sierra (No. 71213)	1	71206	11,45



Arco de sierra ROBO Mini

Descripción		No.	P.V.P. unitario €
ROBO Mini (150 mm.) + hoja de sierra (No. 71217)	1	71222	7,95



Arco de sierra Metal

Descripción		No.	P.V.P. unitario €
Metal (300 mm.)	1	300013	7,95



Hoja de sierra HSSE 4 Plus

Descripción		No.	P.V.P. unitario €
10 hojas de sierra Bimetal HSSE 4 Plus (300 mm.)	1	71213	2,95

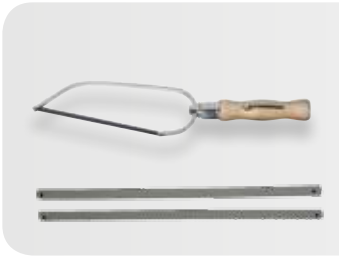

Mini sierra UNI PUK

Descripción		No.	P.V.P. unitario €
Mini sierra UNI PUK ajustable 150 mm	1	71215	13,45
Mini sierra UNI PUK 150 mm	1	842100	7,85
12 hojas de sierra 150 mm/14 ZpZ, madera	1	71216	1,75
12 hojas de sierra 150 mm/32 ZpZ, metal	1	71217	1,75



Sierra de cinta PORTACUT 185 BSR

Set (No. 56710/56717) incluye: 2 hojas de sierra de cinta HSS bimetálica 14 TPI (No. 56605)

Descripción		No.	P.V.P. unitario €
PORTACUT 185 BSR, 230 V	1	56710	5.359,95
PORTACUT 185 BSR, 110 V	1	56717	5.359,95



Sierra de cinta PORTACUT 185 BSP

Set (No. 56711/56718) incluye: 2 hojas de sierra de cinta HSS bimetálica 14 TPI (No. 56605)

Descripción		No.	P.V.P. unitario €
PORTACUT 185 BSP, 230 V	3	1 56711	5.370,95
PORTACUT 185 BSP, 110 V	3	1 56718	5.370,95



Hojas de sierra de cinta para PORTACUT 185 BSR/BSP

Descripción		No.	P.V.P. unitario €
Hoja de sierra de cinta, SS, 1.640 x 13 x 0,65, TPI 8		1	56602 20,95
Hoja de sierra de cinta, SS, 1.640 x 13 x 0,65, TPI 10		1	56603 22,95
Hoja de sierra de cinta, SS, 1.640 x 13 x 0,65, TPI 14		1	56604 24,95
Hoja de sierra de cinta, bimetálica, 1.640 x 13 x 0,65, TPI 14		1	56605 135,45
Hoja de sierra de cinta, SS, 1.640 x 13 x 0,65, TPI 24		1	56607 34,95
Hoja de sierra de cinta, bimetálica, 1.640 x 13 x 0,65, TPI 18		1	56608 63,95
Hoja de sierra de cinta, SS, TPI 14		1	56644 29,95



Sierra circular TRENNOY 300

Set (No. 58520) incluye: doble raíl de extensión telescópico derecha (No. 58527) e izquierda (No. 58528), abrazadera "C" (No. 58529), rectificadora de ángulo y rueda de recortar (no incluidas)

Descripción		No.	P.V.P. unitario €
TRENNOY 300, (sin esquiadora de ángulo) 230 V		1	58520 752,95
Doble raíl de extensión telescópico, derecha		1	58527 145,45
Doble raíl de extensión telescópico, izquierda		1	58528 145,45
Abrazadera "C"		1	58529 103,45

Corte

Productos y precios

01



Sierra ROTIGER VARIO Electronic

Set (No. 50305/50306) incluye: ROTIGER VARIO Electronic, mordaza de cadena, 5 cuchillas de sierra HSS bi-metal



Descripción		No.	P.V.P. unitario €
ROTIGER VARIO Electronic, 110 V		1	50305 624,95
ROTIGER VARIO Electronic, 230 V		1	50306 478,45
Mordaza de cadena		1	50311 142,95
Dispositivo de tensionamiento 2 en 1		1	50312 169,45



Sierra ROTIGER Universal VARIO Electronic

Set (No. 50301/50302) incluye: ROTIGER Universal VARIO Electronic, 5 cuchillas de sierra HSS bi-metal



Descripción		No.	P.V.P. unitario €
ROTIGER Universal VARIO Electronic TS, 230 V		1	50301 374,45
ROTIGER Universal VARIO Electronic TS, 110 V		1	50302 374,45

Soporte para cuchilla universal 1/2", también adecuado para Flex, Bosch, B&D, Skil, Hitachi, Makita, Ridgid, Roller, Rems!

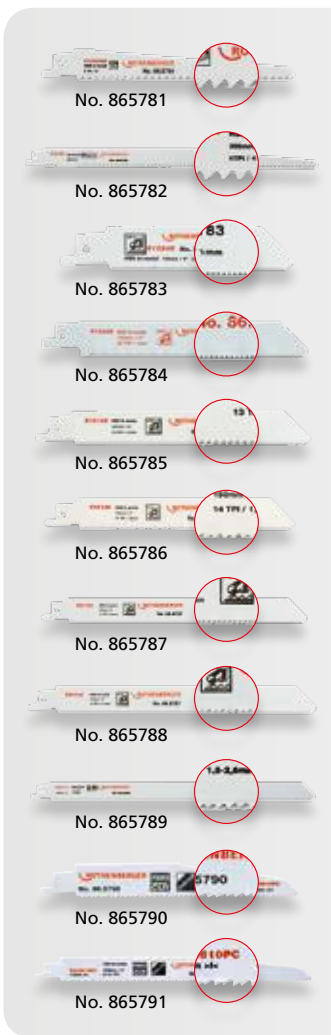

Hojas de sierra Universal HSS bimetálica

Descripción		No.	P.V.P. unitario €
5 hojas de sierra universal, 150 x 20 x 1.25, TPI 6		1	865781 25,95
5 hojas de sierra universal, 300 x 20 x 1.25, TPI 6		1	865782 39,95
5 hojas de sierra universal, 100 x 20 x 0,9, TPI 24		1	865783 17,45
5 hojas de sierra universal, 150 x 20 x 0,9, TPI 24		1	865784 20,95
5 hojas de sierra universal, 150 x 20 x 0,9, TPI 18		1	865785 20,95
5 hojas de sierra universal, 150 x 20 x 0,9, TPI 14		1	865786 23,45
5 hojas de sierra universal, 200 x 20 x 0,9, TPI 18		1	865787 37,95
5 hojas de sierra universal, 200 x 20 x 0,9, TPI 14		1	865788 24,45
5 hojas de sierra universal, 300 x 20 x 0,9, TPI 10-14		1	865789 37,95
5 hojas de sierra universal, 150 x 22 x 1,6, TPI 8-10		1	865790 48,45
5 hojas de sierra universal, 200 x 22 x 1,6, TPI 8-10		1	865791 63,95



No. 865793

Hoja de sierra Universal HM recubierta

Descripción		No.	P.V.P. unitario €
5 hojas de sierra universal, 225 x 20 x 1.5, 30 grano	1	865793	69,45



No. 865795



No. 865796



No. 865798

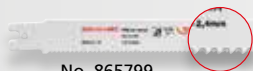

No. 865799

Hoja de sierra HSS bimetálica

Descripción		No.	P.V.P. unitario €
5 hojas de sierra universal U, 140 x 25 x 1.6, TPI 8		1	865795 52,95
5 hojas de sierra universal U, 200 x 25 x 1.6, TPI 8		1	865796 65,95
5 hojas de sierra universal U, 150 x 25 x 1.0, TPI 10-14	1	865798	50,45
5 hojas de sierra universal U, 200 x 25 x 1.0, TPI 10-14	1	865799	63,45



No. 50260



No. 50261



No. 50263



No. 50264



No. 50265



No. 50266

Hojas de sierra especiales para tuberías

Descripción		No.	P.V.P. unitario €
5 hojas de sierra especiales, 140 x 25 x 1.6, TPI 8	1	50260	30,95
5 hojas de sierra especiales HSS, 200 x 25 x 1.6, TPI 8	1	50261	16,95
5 hojas de sierra especiales HSS, 290 x 25 x 1.6, TPI 6-8	1	50263	18,45
5 hojas de sierra especiales HSSE, 140 x 25 x 1.6, TPI 14	1	50264	26,95
5 hojas de sierra especiales HSSE, 200 x 25 x 1.6, TPI 8	1	50265	52,95
5 hojas de sierra especiales HSS, 200 x 25 x 1.6, TPI 6-8		1	50266 52,45

Corte

Productos y precios

01



Escariador Universal interno y externo

Descripción		No.	P.V.P. unitario €
Escariador interno y externo, Cu + plástico, 4-36 mm	1	11006	12,95



Escariador Universal interno y externo

Descripción		No.	P.V.P. unitario €
Escariador interno y externo, Cu + INOX 10-54 mm	1	1500000236	77,45



Escariador Universal interno y externo

Descripción		No.	P.V.P. unitario €
Escariador interno y externo, Cu + INOX 6-35 mm	1	1500000237	53,95



Adaptadores para escariador I/II

Descripción		No.	P.V.P. unitario €
Adaptadores para escariador I para No. 1500000237	1	11044	53,45
Adaptadores para escariador II para No. 1500000236	1	11045	73,45



Escariador UNIGRAT

Descripción		No.	P.V.P. unitario €
UNIGRAT con cuchilla HSS	1	21660	19,95



Escariador GRATFIX HSS

Descripción		No.	P.V.P. unitario €
GRATFIX con cuchilla universal	1	21655	19,95
GRATFIX con 3 cuchillas: universal, latón y ángulo	1	21651	24,45
Cuchilla escariadora Universal	1	21652	4,85
Cuchilla escariadora latón y cobre	1	21653	4,85
Cuchilla escariadora ángulo GRATFIX HSS	1	21654	4,85



Biseladora para tuberías de plástico

Descripción		No.	P.V.P. unitario €
Biseladora 16 - 110 mm	1	55050	238,45
Biseladora 3 - 160 mm	1	55051	259,95
Cuchilla de repuesto para biseladora	1	55058	54,95



Escariador con carraca

Descripción		No.	P.V.P. unitario €
Escariador interno con carraca, 1/4-2"		1	70289 243,95
Repuesto de escariador, 1/2-2"		1	70296 174,45



Herramienta para escariar y biselar ROGRAT-MSR

Descripción		No.	P.V.P. unitario €
Acoplamiento de biselado G 20 Geberit, 20 x 2.5 mm		1	14104 73,45
Set acoplamientos de biselado F 16 -20-26 mm		1	14230 279,95
Set acoplamientos de biselado TH 16-20-26 mm		1	14250 279,95
Set acoplamientos de biselado G 16-20-26 mm		1	14260 279,95
Set acoplamientos de biselado U 16-20-25 mm		1	14270 279,95
Asa básica para ROGRAT		1	14000 36,95
Maleta de transporte ROGRAT		1	14005 36,95



ROGRAT-MSR system - Acoplamiento de biselado manual

Descripción		No.	P.V.P. unitario €
Acoplamiento de biselado manual ROGRAT MSR, G16		1	14102 73,45
Acoplamiento de biselado manual ROGRAT MSR, G26		1	14106 93,45
Acoplamiento de biselado manual ROGRAT MSR, G32		1	14107 96,95
Acoplamiento de biselado manual ROGRAT MSR, U14		1	14111 71,45
Acoplamiento de biselado manual ROGRAT MSR, U16		1	14112 73,45
Acoplamiento de biselado manual ROGRAT MSR, U18		1	14113 75,95
Acoplamiento de biselado manual ROGRAT MSR, U20		1	14114 84,95
Acoplamiento de biselado manual ROGRAT MSR, U25		1	14115 93,45
Acoplamiento de biselado manual ROGRAT MSR, U32		1	14117 96,95
Acoplamiento de biselado manual ROGRAT MSR, TH14		1	14121 71,45
Acoplamiento de biselado manual ROGRAT MSR, TH16		1	14122 73,45
Acoplamiento de biselado manual ROGRAT MSR, TH18		1	14123 75,95
Acoplamiento de biselado manual ROGRAT MSR, TH20		1	14124 84,95
Acoplamiento de biselado manual ROGRAT MSR, TH26		1	14126 93,45
Acoplamiento de biselado manual ROGRAT MSR, F16-1		1	14132 73,45
Acoplamiento de biselado manual ROGRAT MSR, F18		1	14133 75,95
Acoplamiento de biselado manual ROGRAT MSR, F20-1		1	14134 84,95
Acoplamiento de biselado manual ROGRAT MSR, F26		1	14136 93,45
Acoplamiento de biselado manual ROGRAT MSR, F32		1	14137 96,95

Tecnología DURAMAG ROTHENBERGER



La **tecnología DURAMAG** (cuerpo de magnesio de alta tecnología) ofrece los siguientes beneficios:

- **Rendimiento mejorado**
- **Mayor estabilidad con un peso considerablemente menor**

DURA = Duradero **MAG** = Magnesio

ROTHENBERGER



02

RODIA

**Perforación y
corte con broca
de diamante**

02

RODIA Perforación y corte con broca de diamante

Guía rápida

Perforación manual y estacionaria

RODIADRILL Ceramic



RODIADRILL 160



RODIADRILL 200



RODIACUT 150, RODIADRILL 160



	Manual	Manual	Manual	Manual/Estacionaria
Perforación estacionaria hormigón:	Ø 6 - 67 mm	Ø 10 - 132 mm	Ø 10 - 200 mm	Ø 10 - 132 mm
Perforación estacionaria mampostería:	Ø 6 - 67 mm	Ø 32 - 162 mm	Ø 32 - 225 mm	Ø 10 - 152 mm
Perforación manual hormigón:	Ø 6 - 35 mm	Ø 10 - 82 mm	Ø 10 - 82 mm	Ø 10 - 82 mm
Perforación manual mampostería:	Ø 6 - 67 mm	Ø 32 - 162 mm	Ø 32 - 250 mm	Ø 32 - 162 mm
Potencia salida:	800 W	1.400 W	2.400 W	1.400 W
Velocidades:	2	2	2	2
Régimen nominal:	3.600 / 6.400 r.p.m.	500 / 1.050 r.p.m.	600 / 1.250 / 3.200 r.p.m.	500 / 1.050 r.p.m.
Par:	4 / 7 Nm	55 / 27 Nm	71 / 34 / 17 Nm	55 / 27 Nm
Peso:	3,4 Kg.	6,7 Kg.	7,2 Kg.	16,7 Kg.
Página:	28	28	28	28

Perforación manual y estacionaria

RODIACUT 150, RODIADRILL 200



RODIACUT 250, RODIADRILL 200



RODIACUT 250, RODIADRILL 500



RODIACUT 400 PRO, RODIADRILL 500



	Manual/Estacionaria	Manual/Estacionaria	Estacionaria	Estacionaria
Perforación estacionaria hormigón:	Ø 10 - 152 mm	Ø 10 - 200 mm	Ø 10 - 250 mm	Ø 32 - 400* (500) mm
Perforación estacionaria mampostería:	Ø 10 - 152 mm	Ø 32 - 225 mm	Ø 32 - 250 mm	Ø 32 - 400 (500) mm
Perforación manual hormigón:	Ø 10 - 82 mm	Ø 10 - 82 mm	–	–
Perforación manual mampostería:	Ø 32 - 250 mm	Ø 32 - 250 mm	–	–
Potencia salida:	2.400 W	2.400 W	3.000 W	3.000 W
Velocidades:	3	3	3	3
Régimen nominal:	600 / 1.250 / 3.200 r.p.m.	600 / 1.250 / 3.200 r.p.m.	215 / 430 / 785 r.p.m.	215 / 430 / 785 r.p.m.
Par:	71 / 34 / 17 Nm	71 / 34 / 17 Nm	185 / 107 / 55 Nm	185 / 107 / 55 Nm
Peso:	17,2 Kg.	25,2 Kg.	30,1 Kg.	39,8 Kg.
Página:	28	29	29	29

Brocas de diamante

**High Speed Plus
stone***



DX High Speed Plus



SPEED STAR DX



Conexión:	G 1/2"	G 1/2", 1.1/4" UNC	G 1/2", 1.1/4" UNC
Diámetro:	Ø 6 - 67 mm	Ø 20 - 300 mm	Ø 10 - 500 mm
Longitud:	hasta Ø 10 mm = 50 mm hasta Ø 12 mm = 120 mm	G 1/2", 400 mm Longitud 1.1/4" UNC, 430 mm Longitud	G 1/2", 400 mm Longitud 1.1/4" UNC, 430 mm Longitud
Aplicación:	húmedo	húmedo & seco	húmedo & seco
Baldosa:	óóó	ó	óó
Granito:	óóó	ó	óó
Mármol:	óóó	ó	óó
Ladrillo:	óó	óóó**	óóó**
Mampostería:	ó	óóó**	óó**
Ladrillo de arenisca:	ó	óóó**	óó**
Asfalto:	óó	óóó**	óóó**
Pavimento:	óó	óóó	óó
Hormigón:	óóó	óóó	óó
Hormigón reforzado:	óóó	óó	óóó
Página:	30	30, 31	31, 32

RODIA Perforación y corte con núcleo de diamante

Productos y precios

02



RODIADRILL Ceramic Ø 6-67 mm



Set (No. FF40150) incluye: motor de perforación RODIADRILL Ceramic (No. FF40150P), 3 brocas HIGH SPEED PLUS Ø 6 - 8 - 10 mm (No. FF44806, FF44808, FF44810), 3 x adaptador de cambio rápido (No. FF35751), llaves de tuerca 24 y 27 (No. FF70024, FF70027), llaves hexagonales (No. 321523), caja de transporte y almacenamiento (No. FF60150)

Descripción		No.	P.V.P. unitario €
RODIADRILL Ceramic Set	1	FF40150	1.645,95
RODIADRILL Ceramic con soporte perforación manos libres	1	19313	1.695,95



Accesorios RODIADRILL Ceramic

Descripción		No.	P.V.P. unitario €
Depósito presurizado de agua 10 l	1	FF35026	296,45
Manguera con conexión "AQUA-STOP"	1	FF35302	43,45
Soporte manos libres para perforación Ø 6-83 mm	1	FF35750	38,95
Adaptador de cambio rápido, 6 1/2"	1	FF35751	48,95
Caja de transporte y almacenaje	1	FF60150	157,45
Manguera especial de conexión de agua RD/RC	1	FF35301	54,95



RODIACUT 150 / RODIADRILL 160



Set (No. FF34150) incluye: columna RODIACUT 150 (No. FF30150), Motor de perforación RODIADRILL 160 (No. FF40165), bolsa de herramientas (No. FF70001), llaves Allen SW19 DIN895 (No. FF70019N), llaves Allen SW24 DIN894 (No. FF70024), llaves Allen SW36 DIN894 (No. FF70036), llaves Allen SW41 DIN894 (No. FF70041), juego de anclaje en hormigón (No. FF35120), manguera con conexión AQUA STOP (No. FF35302), taladro SDS Plus, 15x160mm (No. 111429), anillo de cobre 1.1/4" (No. FF35190), manual de instrucciones columna RODIACUT 150-250 (No. 1300002467), manual de instrucciones RODIADRILL 160+200 (No. 1300002468), tapones para los oídos (No. 4100000439), guantes de goma (No. 4100000443), gafas de seguridad HC/AF (No. 4100000441)

Descripción		No.	P.V.P. unitario €
Sist. perforación RODIACUT 150 / RODIADRILL 160	1	FF34150	2.206,45
Columna RODIACUT 150	1	FF30150	1.213,45
Motor de perforación RODIADRILL 160	1	FF40165	1.323,95



RODIACUT 150 / RODIADRILL 200



Set (No. FF34160) incluye: columna RODIACUT 150 (No. FF30150), Motor de perforación RODIADRILL 200 (No. FF40220), Bolsa de herramientas (No. FF70001), llaves Allen SW19 DIN895 (No. FF70019N), llaves Allen SW24 DIN894 (No. FF70024), llaves Allen SW36 DIN894 (No. FF70036), (No. FF70041) llaves Allen SW41 DIN894 (No. FF70041), Juego de anclaje en hormigón (No. FF35120), manguera con conexión AQUA STOP (No. FF35302), taladro SDS Plus, 15x160mm (No. 111429), anillo de cobre 1.1/4" (No. FF35190), manual de instrucciones columna RODIACUT 150-250 (No. 1300002467), Manual de instrucciones RODIADRILL 160+200 (No. 1300002468), tapones para los oídos (No. 4100000439), guantes de goma (No. 4100000443), gafas de seguridad HC/AF (No. 4100000441)

Descripción		No.	P.V.P. unitario €
Sist. perforación RODIACUT 150 / RODIADRILL 200	1	FF34160	2.487,45
Columna RODIACUT 150	1	FF30150	1.213,45
Motor de perforación RODIADRILL 200	1	FF40220	1.765,45
RODIACUT 150 / RD 200 + set de banco-Set 82-102-132	1	19073	1.984,45



RODIACUT 250 / RODIADRILL 200



Set (No. FF34200) incluye: columna RODIACUT 250 (No. FF30250), Motor de perforación RODIADRILL 200 (No. FF40220), bolsa de herramientas (No. FF70001), llaves Allen SW19 DIN895 (No. FF70019N), llaves Allen SW24, DIN894 (No. FF70024), llaves Allen SW36 DIN894 (No. FF70036), llaves Allen SW41, DIN894 (No. FF70041), concrete fixing-set (No. FF35120), manguera con conexión AQUA STOP (No. FF35302), taladro SDS Plus, 15x160mm (No. 111429), anillo de cobre 1.1/4" (No. FF35190), manual de instrucciones columna RODIACUT 150-250 (No. 1300002467), manual de instrucciones RODIADRILL 160+200 (No. 1300002468), tapones para los oídos (No. 4100000439), guantes de goma (No. 4100000443), gafas de seguridad HC/AF (No. 4100000441)

Descripción	📦	No.	P.V.P. unitario €
Sist. perforación RODIACUT 250 / RODIADRILL 200	1	FF34200	2.868,45
Columna RODIACUT 250	1	FF30250	1.765,45
Motor de perforación RODIADRILL 200	1	FF40220	1.765,45
RODIACUT 250 / RD 200 + PWC + DB 112-132, ext.	1	19083	2.204,95



RODIACUT 250 / RODIADRILL 500



Set (No. FF34260) incluye: columna RODIACUT 150 (No. FF30250), Motor de perforación RODIADRILL 500 (No. FF40400), bolsa de herramientas (No. FF70001), llaves Allen SW19 DIN895 (No. FF70019N), llaves Allen SW24, DIN894 (No. FF70024), llaves Allen SW36 DIN894 (No. FF70036), llaves Allen SW41, DIN894 (No. FF70041), concrete fixing-set (No. FF35120), manguera con conexión AQUA STOP (No. FF35302), taladro SDS Plus, 15x160mm (No. 111429), anillo de cobre 1.1/4" (No. FF35190), manual de instrucciones columna RODIACUT 150-250 (No. 1300002467), manual de instrucciones RODIADRILL 500 (No. 1300002469), tapones para los oídos (No. 4100000439), guantes de goma (No. 4100000443), gafas de seguridad HC/AF (No. 4100000441)

Descripción	📦	No.	P.V.P. unitario €
Sist. perforación RODIACUT 250 / RODIADRILL 500	1	FF34260	3.309,95
Columna RODIACUT 250	1	FF30250	1.765,45
Motor de perforación RODIADRILL 500	1	FF40400	2.647,95



RODIACUT 400 / RODIADRILL 500



Set (No. FF34500) incluye: columna RODIACUT 400 PRO (No. FF30030), Motor de perforación RODIADRILL 500 (No. FF40400), bolsa de herramientas (No. FF70001), llaves Allen SW19 DIN895 (No. FF70019N), llaves Allen SW24, DIN894 (No. FF70024), llaves Allen SW32 DIN894 (No. FF70032), llaves Allen SW41, DIN894 (No. FF70041), concrete fixing-set (No. FF35120), manguera con conexión AQUA STOP (No. FF35302), taladro SDS Plus, 15x160mm (No. 111429), anillo de cobre 1.1/4" (No. FF35190), manual de instrucciones columna RODIACUT 400 PRO (No. 1300002467), manual de instrucciones RODIADRILL 500 (No. 1300002468), tapones para los oídos (No. 4100000439), guantes de goma (No. 4100000443), gafas de seguridad HC/AF (No. 4100000441)

Descripción	📦	No.	P.V.P. unitario €
Sist. perforación RODIACUT 400 / RODIADRILL 500	1	FF34500	4.633,45
Columna RODIACUT 400 Pro	1	FF30030	2.984,45
Motor de perforación RODIADRILL 500	1	FF40400	2.647,95



Accesorios RODIA

Descripción	📦	No.	P.V.P. unitario €
Depósito presurizado de agua 10 l	1	FF35026	FF35026
Anillo de recolección de agua, estacionaria RC 150	1	FF35700	FF35700
Anillo de recolección de agua, estacionaria RC 250	1	FF35730	FF35730
Bomba de vaciado RODIA-VAC, tanque 10 l., 230 V	1	FF35200	FF35200
RODIA Seco CLEANER 1600, 25l, 230 V	1	FF35144	FF35144
Bomba de vaciado sumergible RODIAPUMP, 230 V	1	FF35029	FF35029
Plato distanciador 60 mm	1	FF35136	FF35136
Anillo de cobre 1.1/4"	1	FF35190	FF35190

RODIA Perforación y corte con núcleo de diamante

Productos y precios

02



Brocas High Speed Plus Natural Stone



Descripción		No.	P.V.P. unitario €
HSP-Natural stone G1/2", Ø 6.3 mm, EL= 55 mm	1	FF44806	82,95
HSP-Natural stone G1/2", Ø 8.3 mm, EL= 55 mm	1	FF44808	91,95
HSP-Natural stone G1/2", Ø 10 mm, EL= 55 mm	1	FF44810	100,45
HSP-Natural stone G1/2", Ø 12 mm, EL= 120 mm	1	FF44812	104,45
HSP-Natural stone G1/2", Ø 14 mm, EL= 120 mm	1	FF44814	113,45
HSP-Natural stone G1/2", Ø 15 mm, EL= 120 mm	1	FF44815	113,45
HSP-Natural stone G1/2", Ø 16 mm, EL= 120 mm	1	FF44816	119,95
HSP-Natural stone G1/2", Ø 18 mm, EL= 120 mm		1 FF44818	126,45
HSP-Natural stone G1/2", Ø 20 mm, EL= 120 mm	1	FF44820	140,95
HSP-Natural stone G1/2", Ø 22 mm, EL= 120 mm		1 FF44822	144,95
HSP-Natural stone G1/2", Ø 24 mm, EL= 120 mm		1 FF44824	149,95
HSP-Natural stone G1/2", Ø 25 mm, EL= 120 mm		1 FF44825	161,95
HSP-Natural stone G1/2", Ø 26 mm, EL= 120 mm		1 FF44826	164,95
HSP-Natural stone G1/2", Ø 28 mm, EL= 120 mm		1 FF44828	167,45
HSP-Natural stone G1/2", Ø 30 mm, EL= 120 mm	1	FF44830	167,45
HSP-Natural stone G1/2", Ø 32 mm, EL= 120 mm		1 FF44832	171,95
HSP-Natural stone G1/2", Ø 35 mm, EL= 120 mm		1 FF44835	175,95
HSP-Natural stone G1/2", Ø 36 mm, EL= 120 mm		1 FF44836	182,95
HSP-Natural stone G1/2", Ø 38 mm, EL= 120 mm		1 FF44838	189,95
HSP-Natural stone G1/2", Ø 40 mm, EL= 120 mm		1 FF44840	194,45
HSP-Natural stone G1/2", Ø 42 mm, EL= 120 mm		1 FF44842	197,95
HSP-Natural stone G1/2", Ø 45 mm, EL= 120 mm		1 FF44845	202,95
HSP-Natural stone G1/2", Ø 50 mm, EL= 120 mm		1 FF44850	207,95
HSP-Natural stone G1/2", Ø 55 mm, EL= 120 mm		1 FF44855	212,95
HSP-Natural stone G1/2", Ø 60 mm, EL= 120 mm		1 FF44860	219,95
HSP-Natural stone G1/2", Ø 65 mm, EL= 120 mm		1 FF44865	229,95
HSP-Natural stone G1/2", Ø 67 mm, EL= 120 mm		1 FF44867	249,95



Brocas DX-High Speed Plus universal



Descripción		No.	P.V.P. unitario €
DX HIGH SPEED Plus, 1.1/4", Ø 32 mm	1	FF44030	113,45 BONUS
DX HIGH SPEED Plus, 1.1/4", Ø 40 mm	1	FF44040	126,45 BONUS
DX HIGH SPEED Plus, 1.1/4", Ø 52 mm	1	FF44050	134,95 BONUS
DX HIGH SPEED Plus, 1.1/4", Ø 62 mm	1	FF44060	146,95 BONUS
DX HIGH SPEED Plus, 1.1/4", Ø 72 mm	1	FF44070	161,95 BONUS
DX HIGH SPEED Plus, 1.1/4", Ø 82 mm	1	FF44080	173,45 BONUS
DX HIGH SPEED Plus, 1.1/4", Ø 92 mm	1	FF44090	200,45 BONUS
DX HIGH SPEED Plus, 1.1/4", Ø 102 mm	1	FF44100	214,95 BONUS
DX HIGH SPEED Plus, 1.1/4", Ø 112 mm	1	FF44110	226,95 BONUS
DX HIGH SPEED Plus, 1.1/4", Ø 122 mm	1	FF44120	232,95 BONUS
DX HIGH SPEED Plus, 1.1/4", Ø 125 mm		1 FF44125	243,95 BONUS
DX HIGH SPEED Plus, 1.1/4", Ø 132 mm	1	FF44130	252,95 BONUS
DX HIGH SPEED Plus, 1.1/4", Ø 142 mm	1	FF44140	262,95 BONUS
DX HIGH SPEED Plus, 1.1/4", Ø 152 mm	1	FF44150	273,95 BONUS
DX HIGH SPEED Plus, 1.1/4", Ø 162 mm	1	FF44160	285,45 BONUS
DX HIGH SPEED Plus, 1.1/4", Ø 172 mm	1	FF44170	294,95 BONUS
DX HIGH SPEED Plus, 1.1/4", Ø 182 mm	1	FF44180	299,95 BONUS
DX HIGH SPEED Plus, 1.1/4", Ø 200 mm		1 FF44200	314,95 BONUS



Brocas DX-High Speed Plus Universal



Descripción		No.	P.V.P. unitario €
DX HIGH SPEED Plus, 1.1/4", Ø 220 mm		1 FF44220	339,95 BONUS
DX HIGH SPEED Plus, 1.1/4", Ø 250 mm		1 FF44250	359,95 BONUS
DX HIGH SPEED Plus, 1.1/4", Ø 300 mm		1 FF44300	449,95 BONUS
DX HIGH SPEED Plus, G1/2", Ø 20 mm		1 FF44620	84,95 BONUS
DX HIGH SPEED Plus, G1/2", Ø 30 mm		1 FF44630	92,45 BONUS
DX HIGH SPEED Plus, G1/2", Ø 40 mm		1 FF44640	110,95 BONUS
DX HIGH SPEED Plus, G1/2", Ø 52 mm		1 FF44650	134,95 BONUS
DX HIGH SPEED Plus, G1/2", Ø 62 mm		1 FF44660	129,95 BONUS
DX HIGH SPEED Plus, G1/2", Ø 72 mm		1 FF44670	145,95 BONUS
DX HIGH SPEED Plus, G1/2", Ø 82 mm		1 FF44680	179,95 BONUS
DX HIGH SPEED Plus, G1/2", Ø 92 mm		1 FF44690	199,95 BONUS
DX HIGH SPEED Plus, G1/2", Ø 102 mm		1 FF44700	224,95 BONUS
DX HIGH SPEED Plus, G1/2", Ø 112 mm		1 FF44710	267,95 BONUS
DX HIGH SPEED Plus, G1/2", Ø 122 mm		1 FF44720	294,95 BONUS
DX HIGH SPEED Plus, G1/2", Ø 132 mm		1 FF44730	345,95 BONUS
DX HSP Set 82-102-132 mm, 1.1/4"		1 19013	445,95 BONUS
DX HSP Set 82-112-132 mm, 1.1/4"		1 19014	489,95 BONUS



Brocas SPEED STAR DX



Descripción		No.	P.V.P. unitario €
SPEED STAR DX, 1.1/4", Ø 20 mm, EL=430 mm		1 FF00020	74,95
SPEED STAR DX, 1.1/4", Ø 25 mm, EL=430 mm		1 FF00025	82,95
SPEED STAR DX, 1.1/4", Ø 30 mm, EL=430 mm		1 FF00030	89,95
SPEED STAR DX, 1.1/4", Ø 40 mm, EL=430 mm		1 FF00040	98,95
SPEED STAR DX, 1.1/4", Ø 46 mm, EL=430 mm		1 FF00045	106,95
SPEED STAR DX, 1.1/4", Ø 52 mm, EL=430 mm		1 FF00050	142,95
SPEED STAR DX, 1.1/4", Ø 56 mm, EL=430 mm		1 FF00055	163,95
SPEED STAR DX, 1.1/4", Ø 62 mm, EL=430 mm		1 FF00060	198,95
SPEED STAR DX, 1.1/4", Ø 66 mm, EL=430 mm		1 FF00065	210,95
SPEED STAR DX, 1.1/4", Ø 72 mm, EL=430 mm		1 FF00070	214,95
SPEED STAR DX, 1.1/4", Ø 76 mm, EL=430 mm		1 FF00075	219,95
SPEED STAR DX, 1.1/4", Ø 82 mm, EL=430 mm		1 FF00080	229,95
SPEED STAR DX, 1.1/4", Ø 87 mm, EL=430 mm		1 FF00085	249,95
SPEED STAR DX, 1.1/4", Ø 92 mm, EL=430 mm		1 FF00090	274,95
SPEED STAR DX, 1.1/4", Ø 96 mm, EL=430 mm		1 FF00095	294,95
SPEED STAR DX, 1.1/4", Ø 102 mm, EL=430 mm		1 FF00100	312,95
SPEED STAR DX, 1.1/4", Ø 108 mm, EL=430 mm		1 FF00105	329,95
SPEED STAR DX, 1.1/4", Ø 112 mm, EL=430 mm		1 FF00110	345,95
SPEED STAR DX, 1.1/4", Ø 116 mm, EL=430 mm		1 FF00115	375,95
SPEED STAR DX, 1.1/4", Ø 122 mm, EL=430 mm		1 FF00120	394,95
SPEED STAR DX, 1.1/4", Ø 132 mm, EL=430 mm		1 FF00130	409,95
SPEED STAR DX, 1.1/4", Ø 142 mm, EL=430 mm		1 FF00140	425,95
SPEED STAR DX, 1.1/4", Ø 152 mm, EL=430 mm		1 FF00150	444,95
SPEED STAR DX, 1.1/4", Ø 162 mm, EL=430 mm		1 FF00160	464,95
SPEED STAR DX, 1.1/4", Ø 172 mm, EL=430 mm		1 FF00170	482,95
SPEED STAR DX, 1.1/4", Ø 182 mm, EL=430 mm		1 FF00180	495,95
SPEED STAR DX, 1.1/4", Ø 200 mm, EL=430 mm		1 FF00200	502,95
SPEED STAR DX, 1.1/4", Ø 220 mm, EL=430 mm		1 FF00220	516,95

EL = Longitud efectiva

Piezas por unidad de embalaje

Consulte disponibilidad

RODIA Perforación y corte con núcleo de diamante

Productos y precios

02



Brocas SPEED STAR DX



Descripción		No.	P.V.P. unitario €
SPEED STAR DX, 1.1/4", Ø 250 mm, EL=430 mm	1	FF00250	529,95
SPEED STAR DX, 1.1/4", Ø 280 mm, EL=430 mm	1	FF00280	545,95
SPEED STAR DX, 1.1/4", Ø 300 mm, EL=430 mm	1	FF00300	574,95
SPEED STAR DX, 1.1/4", Ø 350 mm, EL=430 mm	1	FF00350	594,95
SPEED STAR DX, 1.1/4", Ø 400 mm, EL=430 mm	1	FF00400	615,95
SPEED STAR DX, 1.1/4", Ø 450 mm, EL=430 mm	1	FF00450	629,95
SPEED STAR DX, 1.1/4", Ø 500 mm, EL=430 mm	1	FF00500	642,95
SPEED STAR DX, G1/2", Ø 10 mm, EL=400 mm	1	FF00610	59,95
SPEED STAR DX, G1/2", Ø 12 mm, EL=400 mm		1 FF00612	62,95
SPEED STAR DX, G1/2", Ø 14 mm, EL=400 mm		1 FF00614	64,95
SPEED STAR DX, G1/2", Ø 15 mm, EL=400 mm	1	FF00615	69,95
SPEED STAR DX, G1/2", Ø 16 mm, EL=400 mm	1	FF00616	74,95
SPEED STAR DX, G1/2", Ø 18 mm, EL=400 mm	1	FF00618	82,95
SPEED STAR DX, G1/2", Ø 20 mm, EL=400 mm	1	FF00620	86,95
SPEED STAR DX, G1/2", Ø 24 mm, EL=400 mm		1 FF00624	92,95
SPEED STAR DX, G1/2", Ø 25 mm, EL=400 mm	1	FF00625	93,95
SPEED STAR DX, G1/2", Ø 26 mm, EL=400 mm	1	FF00626	94,95
SPEED STAR DX, G1/2", Ø 28 mm, EL=400 mm	1	FF00628	99,95
SPEED STAR DX, G1/2", Ø 30 mm, EL=400 mm	1	FF00630	103,95
SPEED STAR DX, G1/2", Ø 32 mm, EL=400 mm	1	FF00632	107,95
SPEED STAR DX, G1/2", Ø 38 mm, EL=400 mm		1 FF00638	112,95
SPEED STAR DX, G1/2", Ø 40 mm, EL=400 mm	1	FF00640	119,95
SPEED STAR DX, G1/2", Ø 46 mm, EL=400 mm	1	FF00645	124,95
SPEED STAR DX, G1/2", Ø 52 mm, EL=400 mm	1	FF00650	136,95
SPEED STAR DX, G1/2", Ø 56 mm, EL=400 mm	1	FF00655	144,95
SPEED STAR DX, G1/2", Ø 62 mm, EL=400 mm	1	FF00660	154,95
SPEED STAR DX, G1/2", Ø 66 mm, EL=400 mm	1	FF00665	162,95
SPEED STAR DX, G1/2", Ø 72 mm, EL=400 mm	1	FF00670	178,95
SPEED STAR DX, G1/2", Ø 76 mm, EL=400 mm		1 FF00675	184,95
SPEED STAR DX, G1/2", Ø 82 mm, EL=400 mm	1	FF00680	194,95
SPEED STAR DX, G1/2", Ø 87 mm, EL=400 mm	1	FF00685	199,95
SPEED STAR DX, G1/2", Ø 92 mm, EL=400 mm	1	FF00690	212,95
SPEED STAR DX, G1/2", Ø 102 mm, EL=400 mm	1	FF00700	221,95
SPEED STAR DX, G1/2", Ø 108 mm, EL=400 mm	1	FF00705	243,95
SPEED STAR DX, G1/2", Ø 112 mm, EL=400 mm	1	FF00710	256,95
SPEED STAR DX, G1/2", Ø 116 mm, EL=400 mm	1	FF00715	269,95
SPEED STAR DX, G1/2", Ø 122 mm, EL=400 mm	1	FF00720	278,95
SPEED STAR DX, G1/2", Ø 126 mm, EL=400 mm	1	FF00725	294,95
SPEED STAR DX, G1/2", Ø 132 mm, EL=400 mm	1	FF00730	312,45



Accesorios RODIA

Descripción		No.	P.V.P. unitario €
Columna de sujeción rápida 1.7 m-3.0 m	1	FF35015	301,45
Juego de vaciado para RC 150/170 PRO-C	1	FF35710	196,45
Juego de vaciado para RC 250/270 PRO-C	1	FF35740	230,95
Repuesto de espuma para base de broca (No. FF35710)		1 FF50007	9,95
Set repuesto de espuma para base broca (No. FF35740)		1 FF50008	9,95
Bomba de vaciado RODIA-VAC, tanque 10l, 230 V	1	FF35200	545,95



Anillos de cobre 1.1/4"

Descripción		No.	P.V.P. unitario €
Anillo de cobre 1.1/4"	1	FF35190	2,45

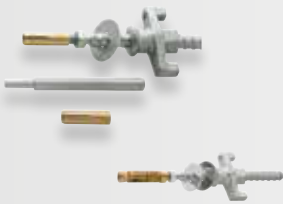

Juego de anclaje sobre hormigón

Descripción		No.	P.V.P. unitario €
Juego de anclaje en hormigón	1	FF35120	107,95
Anclaje de entrada M12	1	FF35122	1,95
Juego de anclaje sobre mampostería	1	FF35121	191,95
Anclaje de taco M 12	1	FF35126	8,60



Brocas de diamante especiales para losas y piedra natural



Descripción		No.	P.V.P. unitario €
HSP-Natural Stone G1/2", Ø 15 mm, EL=120 mm	1	FF44815	113,45
HSP-Natural Stone G1/2", Ø 20 mm, EL=120 mm	1	FF44820	140,95



Brocas martillo SDS-PLUS

Descripción		No.	P.V.P. unitario €
Broca martillo SDS Plus, 15x160 mm	1	111429	18,95
Broca martillo SDS Plus, 20x300 mm	1	111449	56,95



Conexiones de rosca

Descripción		No.	P.V.P. unitario €	
G 1/2" rosca exterior a 1.1/4" UNC rosca exterior	1	FF35080	140,45	
Adaptador DD-BI to G 1/2" + 1.1/4"	1	FF35091	82,95	
Adaptador DD-BU to G 1/2" + 1.1/4"	1	FF35092	238,95	
Adaptador de broca 1.1/4 + G 1/2, Hilti DD-BL/BS/BR	1	FF35093	334,95	
1.1/4" UNC rosca interior a G 1/2" rosca interior	1	FF35095	59,95	
Adaptador a broca WÜRTH a1.1/4"		1	FF35101	82,95
Varilla roscada para hormigón + arandela + tuerca	1	FF35123	66,95	
Varilla roscada para granito y mármol + arandela		1	FF35124	44,95
Varilla roscada para hormigón M 12x20, NL=160	1	FF35129	19,95	
Varilla roscada para ladrillos M 12x90, NL=270	1	FF35130	23,95	

RODIA Perforación y corte con núcleo de diamante

Productos y precios



Suministro de agua

Descripción		No.	P.V.P. unitario €
Depósito presurizado de agua 10 l	1	FF35026	296,45
Bomba sumergible RODIAPUMP, 230 V	1	FF35029	244,95
Manguera de suministro de agua (parar FF35026)	1	FF35035	34,95
Manguera de suministro de agua con "AQUA-STOP"	1	FF35302	43,45
Manguera de suministro de agua especial RD/RC	1	FF35301	64,95



Sistemas de extracción de agua

Descripción		No.	P.V.P. unitario €
Anillo recolector de agua para RC 150	1	FF35700	216,95
Anillo recolector de agua para RC 250	1	FF35730	242,45
Repuesto membrana de goma para FF35700	1	FF55131	11,95
Repuesto membrana de goma para FF35730	1	FF55201	11,95



Extensiones

Descripción		No.	P.V.P. unitario €
Extensión 200 mm, M 30x2 mm	1	FF35039	255,95
Extensión R1/2", EL=100 mm	1	FF35040	54,95
Extensión R1/2", EL=200 mm	1	FF35045	72,45
Extensión R1/2", EL=300 mm	1	FF35050	84,95
Extensión R1/2", EL=500 mm	1	FF35055	91,45
Extensión 1.1/4" UNC, EL=100 mm	1	FF35060	63,95
Extensión 1.1/4" UNC, EL=200 mm	1	FF35065	76,95
Extensión 1.1/4" UNC, EL=300 mm	1	FF35070	89,45
Extensión 1.1/4" UNC, EL=500 mm	1	FF35075	102,95



Rotor de extracción RODIADUST

Descripción		No.	P.V.P. unitario €
Rotor de extracción 1.1/4" UNC (G1/2")	1	FF40056	242,95
Rotor de extracción RODIADUST, M 30x2 mm	1	FF40057	293,42



Aspirador CLEANER 1600



Descripción		No.	P.V.P. unitario €
RODIA Seco CLEANER 1600, 25l, 230 V	1	FF35144	643,60
2 filtros en pliegues para succión en húmedo	1	FF55374	208,45
5 bolsas de papel para succión en seco	1	FF55388	109,95



Aspirador RODIA CLEANER 1400



Set (No. FF35210) incluye: varios tubos de extracción y boquillas de extracción. Se puede realizar extracción en húmedo si se utiliza con el sistema de filtros de cartuchos. Succión en seco posible si se utiliza un filtro de tela. Uso compatible con nuestros sistemas de perforación.

Descripción		No.	P.V.P. unitario €
RODIA CLEANER 1400	1	FF35210	224,95
2 filtros de cartuchos	1	FF55447	8,60
5 bolsas de papel	1	FF55448	43,45

02

03
Curvado

03





Curvado

Guía rápida

Curvado manual por empuje

TUBE BENDER



TUBE BENDER Maxi



TUBE BENDER Maxi MSR



Tipo accionamiento:	Manual 90°	Manual 90°	Manual 90°
Rango de trabajo: Cobre	Ø 5-12 mm (1/4-1/2"), 1 mm, blando	Ø 10-22 mm (3/8-7/8") 1 mm, blando	-
Rango de trabajo: Aluminio	Ø 5-12 mm (1/4-1/2"), 1 mm, blando	Ø 10-22 mm (3/8-7/8") 1 mm, blando	-
Rango de trabajo: Acero de precisión	Ø 5-12 mm (1/4-1/2"), 1 mm, blando	Ø 10-22 mm (3/8-7/8") 1 mm, blando	-
Rango de trabajo: Acero inoxidable	-	Ø 10-22 mm (3/8-5/8") 1 mm, blando	-
Rango de trabajo: MSR	-	Ø 14-26 mm (5/8-7/8") 1 mm	Ø 14-32 mm 3 mm
Página:	40	40	41

Curvado manual por tracción

Curvatubos estándar de dos manos



MULTIBEND



MINIBEND



Curvatubos estándar



Tipo accionamiento:	Manual 90°	Manual 180°	Manual 180°	Manual 180°
Rango de trabajo: Cobre	Ø 12-22 mm 1 mm, semi-duro	Ø 10-18 mm (1/4-5/8") 1 mm, blando	Ø 6-10 mm (1/4-3/8") 1 mm, blando	Ø 6-18 mm (1/4-5/8") 1 mm, blando
Rango de trabajo: Aluminio	-	Ø 10-18 mm (1/4-5/8") 1 mm, blando	Ø 6-10 mm (1/4-3/8") 1 mm, blando	Ø 6-18 mm (1/4-5/8") 1 mm, blando
Rango de trabajo: Acero de precisión	-	Ø 10-18 mm (1/4-5/8") 1 mm, blando	Ø 6-10 mm (1/4-3/8") 1 mm, blando	Ø 6-18 mm (1/4-5/8") 1 mm, blando
Rango de trabajo: Acero inoxidable	-	-	-	-
Rango de trabajo: MSR	-	-	-	-
Página:	41	42	42	42

Curvado manual por empuje

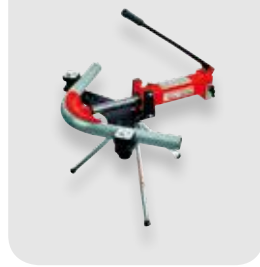
ROBULL tipo E

ROBULL MSR tipo E

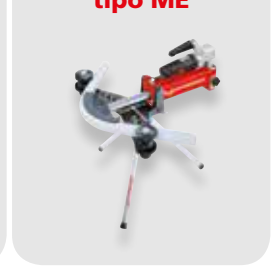
ROBULL tipo ME

ROBULL MSR tipo ME

Tipo accionamiento:	Hidráulico manual 90°	Hidráulico manual 90°	Electro-hidráulico 90°	Electro-hidráulico 90°
Rango de trabajo: Cobre	-	-	-	-
Rango de trabajo: Aluminio	-	-	-	-
Rango de trabajo: Acero de precisión	Ø 3/8-2"	-	Ø 3/8-2"	-
Rango de trabajo: Acero inoxidable	-	-	-	-
Rango de trabajo: MSR	-	Ø 40-63 mm	-	Ø 40-63 mm
Página:	44	44	44	44

Curvado manual por tracción

Curvatubos PRO

Muelles curvatubos internos MSR

ROBEND H+W PLUS

ROBEND 4000

Tipo accionamiento:	Manual 180°	Manual 180°	Manual 180°	Eléctrico 180°
Rango de trabajo: Cobre	Ø 10, 16 mm (3/8-3/4") +Ø 1 mm, blando, semi-duro, duro	-	Ø 8-22 mm (5/16-7/8") +Ø 1 mm, blando, semi-duro, duro	Ø 12-35 mm (1/2-1.3/8") +Ø 1,6 mm, blando, semi-duro, duro
Rango de trabajo: Aluminio	-	-	Ø 8-22 mm (5/16-7/8") +Ø 1 mm, blando	Ø 12-28 mm (1/2-1.1/8") +Ø 2 mm, blando, semi-duro, duro
Rango de trabajo: Acero de precisión	-	-	Ø 10-22 mm (3/8-5/8") +Ø 1 mm, blando	Ø 12-28 mm (1/2-1.1/8") +Ø 2 mm, blando
Rango de trabajo: Stainless steel	Ø 10, 16 mm (3/8-3/4") +Ø 1 mm, blando, semi-duro, duro	-	Ø 8-22 mm (5/16-7/8") +Ø 1 mm	Ø 12-28 mm (1/2-1.1/8") +Ø 1.5 mm
Rango de trabajo: MSR	-	Ø 6-20 mm	-	Ø 12-32 mm (1/2-1.1/4") +Ø 3 mm
Página:	41	43	43	46

Curvado

Productos y precios

03



Curvatubos TUBE BENDER

Sets TUBE BENDER incluyen: herramienta básica completa con hormas, placas diábolos, en maleta ROCASE (No. 1300003334)

Descripción		No.	P.V.P. unitario €
TUBE BENDER sin placas diábolos	1	766004016	116,45
TUBE BENDER set básico, con placas diábolos	1	24010	118,45
TUBE BENDER set 5 - 6 - 8 - 10 mm	1	24131	139,45
TUBE BENDER set 6 - 8 - 10 - 12 mm	1	24132	224,95
TUBE BENDER set 8 - 10 - 12 mm	1	24133	224,95
TUBE BENDER set 1/4 - 5/16 - 3/8 - 1/2"	1	24134	139,45
TUBE BENDER set 1/4 - 5/16 - 3/8"	1	766200416	139,45
Segmento de soporte TUBE BENDER	1	24048	19,95
Placa diábolos sin segmento de soporte	1	24049	20,95
Maleta ROCASE 4212	1	1300003334	20,95
Acondicionador para TUBE BENDER de ROCASE 4212	1	1300004003	5,45



Hormas para TUBE BENDER

Descripción		No.	P.V.P. unitario €
Horma para TUBE BENDER 5 mm	1	24001	33,45
Horma para TUBE BENDER 6 mm	1	R2403200	33,45
Horma para TUBE BENDER 8 mm	1	R2403300	7,95
Horma para TUBE BENDER 9 mm	1	R2403400	7,95
Horma para TUBE BENDER 10 mm	1	R2403500	7,95
Horma para TUBE BENDER 12 mm	1	24007	55,95
Horma para TUBE BENDER 3/8"	1	24006	44,95
Horma para TUBE BENDER TUBE BENDER 1/2"	1	24008	55,95



Curvatubos TUBE BENDER MAXI

Sets TUBE BENDER MAX incluyen: unidad básica (No. 766100016), placa diábolos con hormas en maleta ROCASE (No. 1300003541)

Descripción		No.	P.V.P. unitario €
TUBE BENDER MAXI set 12 - 15 - 18 - 22 mm	1	023020X	279,95
TUBE BENDER MAXI set 12 - 14 - 16 - 18 - 22 mm	1	023021X	291,95
TUBE BENDER MAXI set 3/8 - 1/2 - 5/8 - 3/4 - 7/8"	1	023022X	291,95
TUBE BENDER MAXI set MSR 14 - 16 - 18 - 20 - 25 mm	1	023090X	291,95
TUBE BENDER MAXI set MSR 14 - 16 - 18 - 20 - 26 mm	1	023091X	291,95
TUBE BENDER MAXI básico 12 - 22 mm, sin placa diábolos	1	766100016	179,95
TUBE BENDER MAXI con placa diábolos, sin hormas	1	R2301500	12,95
Segmento de soporte TUBE BENDER MAXI R/L 10 - 25 mm	1	23008	12,95
Segmento de soporte TUBE BENDER MAXI R/L 12 - 22 mm	1	23047	12,95
Maleta ROCASE 4414 para TUBE BENDER MAXI,	1	1300003541	36,45
Acondicionador para TUBE BENDER MAXI en ROCASE	1	1300004708	5,45



Hormas para TUBE BENDER MAXI

Descripción		No.	P.V.P. unitario €
Horma para TUBE BENDER MAXI, Cu, 10 mm	1	23001	21,95
Horma para TUBE BENDER MAXI, Cu, 12 mm	1	23002	22,95
Horma para TUBE BENDER MAXI, Cu/MSR/CT, 14 mm	1	23003	23,95
Horma para TUBE BENDER MAXI, Cu, 15 mm	1	23004	25,95
Horma para TUBE BENDER MAXI, Cu/MSR, 16 mm	1	23005	27,95
Horma para TUBE BENDER MAXI, Cu, 18 mm	1	23006	28,95
Horma para TUBE BENDER MAXI, Cu/CT, 22 mm	1	23007	29,95
Horma para TUBE BENDER MAXI, MSR, 25 mm	1	23009	32,95
Horma para TUBE BENDER MAXI, Cu, 3/8"	1	23010	25,95
Horma para TUBE BENDER MAXI, Cu, 1/2"	1	23011	23,95
Horma para TUBE BENDER MAXI, Cu, 5/8"	1	23012	27,95
Horma para TUBE BENDER MAXI, Cu, 3/4"	1	23013	28,95
Horma para TUBE BENDER MAXI, Cu, 7/8"	1	23014	29,95
Horma para TUBE BENDER MAXI, MSR, 18 mm	1	23050	28,95
Horma para TUBE BENDER MAXI, MSR, 32 mm	1	23051	37,95
Horma para TUBE BENDER MAXI, Cu/MSR, 20 mm	1	23052	33,45
Horma para TUBE BENDER MAXI, MSR, 26 mm	1	23053	35,95
Horma para TUBE BENDER MAXI, CT, 19 mm	1	23059	28,95



Curvatubos TUBE BENDER MAXI MSR

Sets (No. 23065 / 23095) incluyen: TUBE BENDER MAXI MSR (No. 23076), abrazaderas de soporte (No. 23080), hormas en maleta de plástico (No. 995867300)

Descripción		No.	P.V.P. unitario €
TB MAXI MSR, set básico 12-32 mm, sin abrazaderas de soporte	1	23076	116,45
TB MAXI-set, MSR, 16-20-25 mm	1	23089	311,45
TB MAXI-set, MSR, 16- 20- 25 - 32 mm	1	766110416	349,95
TB MAXI-set, MSR, 14- 16- 18 - 20- 26-32 mm	1	23095	463,45
TB MAXI-set, MSR, 14- 16- 18 - 20- 25-32 mm	1	23065	463,45
Abrazaderas de soporte para TB MAXI, 32, sin hormas	1	23080	29,95
Abrazaderas de soporte R/L para.TB MAXI MSR, 14-32 mm	1	23083	19,95



Curvatubos Pro Bender

Descripción		No.	P.V.P. unitario €
Pro Bender, 3/8", R=40 mm	1	1000001431	149,95
Pro Bender, 1/2", R=47 mm	1	767050016	169,95
Pro Bender, 5/8", R=76 mm	1	1000000445	199,95
Pro Bender, 3/4", R=76 mm	1	767750016	234,95



Curvatubos estándar 2 manos, 90°

Descripción		No.	P.V.P. unitario €
Curvatubos estándar, 90°, 12 mm, R=44, con carro deslizante	1	462212	125,95
Curvatubos estándar, 90°, 15 mm, R=62, con carro deslizante	1	462215	149,95
Curvatubos estándar, 90°, 18 mm, R=75, con carro deslizante	1	462218	169,95
Curvatubos estándar, 90°, 22 mm, R=87, con carro deslizante	1	462222	199,95

Curvado

Productos y precios

03



Curvatubos MULTIBEND, 180°

Descripción		No.	P.V.P. unitario €
MULTIBEND, 180°, 10 mm	1	25401	89,95
MULTIBEND, 180°, 12 mm	1	25402	102,45
MULTIBEND, 180°, 14 mm	1	25403	116,95
MULTIBEND, 180°, 15 mm	1	25404	120,95
MULTIBEND, 180°, 16 mm (5/8")	1	25405	137,95
MULTIBEND, 180°, 18 mm	1	25406	145,95



Curvatubos MINIBEND

Descripción		No.	P.V.P. unitario €
MINIBEND, 6-8-10 mm	1	25150	24,95
MINIBEND, 1/4-5/16-3/8"	1	25151	24,95



Curvatubos estándar 180°

Descripción		No.	P.V.P. unitario €
Curvatubos estándar, 180°, 6 mm	1	25130	61,95
Curvatubos estándar, 180°, 8 mm (5/16")	1	25131	74,95
Curvatubos estándar, 180°, 10 mm	1	25132	76,95
Curvatubos estándar, 180°, 12 mm	1	25133	82,95
Curvatubos estándar, 180°, 14 mm	1	25134	99,45
Curvatubos estándar, 180°, 15 mm	1	25135	103,45
Curvatubos estándar, 180°, 16 mm (5/8")	1	25136	103,45
Curvatubos estándar, 180°, 18 mm	1	25137	138,45
Curvatubos estándar, 180°, 1/4"	1	25140	80,45
Curvatubos estándar, 180°, 1/2"	1	25142	113,95
Uña de repuesto, 6 mm	1	760060300	9,25
Uña de repuesto, 8 mm	1	760080300	10,45
Uña de repuesto, 10 mm	1	760100300	12,95
Uña de repuesto, 12 mm	1	760120300	12,95
Uña de repuesto, 15 mm	1	760150300	16,45
Uña de repuesto, 18 mm	1	760180300	20,45



Spray curvatubos

Descripción		No.	P.V.P. unitario €
Spray curvatubos 150 ml	1	25120	24,95



Muelles curvatubos para tubos de cobre

Descripción		No.	P.V.P. unitario €	
Muelle curvatubos para tubos de cobre, 8 mm (5/16")	1	25181	8,40	
Muelle curvatubos para tubos de cobre, 10 mm	1	25182	10,95	
Muelle curvatubos para tubos de cobre, 12 mm	1	25183	12,45	
Muelle curvatubos para tubos de cobre, 15 mm	1	25185	15,45	
Muelle curvatubos para tubos de cobre, 16 mm (5/8")	1	25186	15,45	
Muelle curvatubos para tubos de cobre, 1/4"		1	25187	9,45
Muelle curvatubos para tubos de cobre, 3/8"		1	25188	9,95
Muelle curvatubos para tubos de cobre, 1/2"		1	25190	10,95



Muelles curvatubos Internos MLP

Descripción		No.	P.V.P. unitario €
Muelle curvatubos interno MSR, 12 mm		1	25441 23,45
Muelle curvatubos interno MSR, 14 mm		1	25442 24,45
Muelle curvatubos interno MSR, 16 mm		1	25443 26,95
Muelle curvatubos interno MSR, 18 mm		1	25444 28,95
Muelle curvatubos interno MSR, 20 mm		1	25445 29,95
Muelle curvatubos interno MSR, 25/26 mm		1	25446 32,95



Curvatubos ROBEND H+W Plus

Descripción		No.	P.V.P. unitario €
ROBEND H+W Plus, 8 mm (5/16"), sin palanca		1	24508 163,45
ROBEND H+W Plus, 10 mm, sin palanca		1	24510 254,95
ROBEND H+W Plus, 12 mm, sin palanca		1	24512 324,45
ROBEND H+W Plus, 14 mm, sin palanca		1	24514 335,45
ROBEND H+W Plus, 15 mm, sin palanca		1	24515 355,95
ROBEND H+W Plus, 16 mm (5/8"), sin palanca		1	24516 355,95
ROBEND H+W Plus, 18 mm, sin palanca		1	24518 407,95
ROBEND H+W Plus, 3/4", sin palanca		1	24519 454,45
ROBEND H+W Plus, 22 mm (7/8"), sin palanca		1	24522 483,45
ROBEND H+W Plus, 1/2", sin palanca		1	24552 329,45
Palanca para ROBEND H+W Plus, 8 mm (3/8")		1	25075 21,95
Palanca para ROBEND H+W Plus, 10-15 mm		1	25076 25,95
Palanca para ROBEND H+W Plus > Ø 15 mm		1	25078 25,95



Curvatubos ROBEND H+W Plus Curvado sets

Sets incluyen: estuche de meta para un máximo de 5 hormas, 2 palancas de curvado y spray para curvado (No. 25120). El curvatubos corresponde a las dimensiones respectivas del tubo.

Descripción		No.	P.V.P. unitario €
Set ROBEND H+W Plus, 12-15-18-22 mm		1	24500 705,95
Set ROBEND H+W Plus, 10-12-14-16 mm		1	24501 699,95
Set ROBEND H+W Plus, 12-14-16-18 mm		1	24502 788,45
Set ROBEND H+W Plus, 1/2-5/8-3/4"		1	24503 675,95
Set ROBEND H+W Plus, 1/2-5/8-7/8"		1	24504 788,45
Set ROBEND H+W Plus, 15-18-22 mm		1	24505 645,95



Patines especiales anti-bloqueo ROLUB

Descripción		No.	P.V.P. unitario €
Patín ROLUB para ROBEND H+W, 8 mm (5/16")		1	25308 27,45
Patín ROLUB para ROBEND H+W, 12 mm		1	25312 27,45
Patín ROLUB para ROBEND H+W, 1/2"		1	25313 27,45
Patín ROLUB para ROBEND H+W, 14 mm		1	25314 27,45
Patín ROLUB para ROBEND H+W, 15 mm		1	25315 27,45
Patín ROLUB para ROBEND H+W, 16 mm (5/8")		1	25316 27,45
Patín ROLUB para ROBEND H+W, 18 mm		1	25318 39,95
Patín ROLUB para ROBEND H+W, 3/4"		1	25319 39,95
Patín ROLUB para ROBEND H+W, 20 mm		1	25320 39,95
Patín ROLUB para ROBEND H+W, 22 mm (7/8")		1	25322 39,95

Curvado

Productos y precios



Curvadora hidráulica ROBULL ECO

Set incluye: equipo hidráulico; juego de hormas en radio corto o largo; placa doble (superior abatible) o única y diábolos. en cofre de madera.

Descripción		No.	P.V.P. unitario €
ROBULL ECO radio corto, placa única 2"	1	1000002244*	1.559,95
ROBULL ECO radio corto, placa doble 2"	1	1000002245*	1.663,95
SEGOBULL ECO radio largo, placa doble 3"	1	1500002308*	2.176,95



Curvadora hidráulica ROBULL tipo E / ROBULL MSR tipo E

ROBULL tipo E con placa doble: máquina hidráulica de curvado ROBULL, placa única (No. 57981), 2 pasadores (No. 57979), diábolos sin ajuste de grados (No. 57983), diábolos con ajuste de grados (No. 57982), horma radio corto 90° - 3/8" (No. 57985), 1/2" (No. 57986), 3/4" (No. 57987), 1" (No. 57988), 1.1/4" (No. 57989), 1.1/2" (No. 57990), 2" (No. 57991), aceite hidráulico 1 l (No. 58185), en cofre metálico (No. 58206)

Set (No. 057961X) incluye: similar a ROBULL tipo E pero con placa doble. (No. 58002)

Set (No. 57900) incluye: máquina hidráulica de curvado ROBULL MSR, placa única, 2 pasadores (No. 57979), aceite hidráulico 1 l (No. 58185), en cofre metálico (No. 58206) (no incluye diábolos y hormas)

Descripción		No.	P.V.P. unitario €	
ROBULL MSR tipo E sin hormas ni diábolos		1	57900	1.895,95
ROBULL tipo E, sin accesorios		1	057950X	1.035,45
ROBULL tipo E, 3/8"-2", placa doble, radio corto		1	057961X	2.210,95
ROBULL tipo E, 3/8"-2", placa única, radio corto		1	057966X	2.210,95
Diábolos de 40 mm para ROBULL MSR		1	57921	309,95
Diábolos de 50 mm para ROBULL MSR		1	57922	319,95
Diábolos de 63 mm para ROBULL MSR		1	57923	332,95
Diábolo izdo. para placa única ROBULL E/ME		1	57983	107,45
Diábolo dcho. (grados) para placa única ROBULL E/ME		1	775004000	104,95
Diábolo para placa doble ROBULL E/ME		1	775504100	44,95

Curvadora electro-hidráulica ROBULL tipo ME / ROBULL MSR tipo ME

Set (No. 057973X) incluye: Curvadora electrohidráulica ROBULL tipo ME 230 V, placa única (No. 57981), 2 pasadores (No. 57979), diábolos (No. 775004000), 7 hormas radio corto estándar 90° - 3/8" (No. 57985), 1/2" (No. 57986), 3/4" (No. 57987), 1" (No. 57988), 1.1/4" (No. 57989), 1.1/2" (No. 57990), 2" (No. 57991), aceite hidráulico 1 l (No. 58185), cofre metálico (No. 58206)

Set (No. 057972X) incluye: similar a ROBULL tipo ME (No. 057973X) pero con placa doble.

ROBULL MSR tipo ME: Curvadora electrohidráulica ROBULL tipo MSR 230 V, placa única, 2 pasadores (No. 57979), aceite hidráulico 1 l (No. 58185), cofre metálico (No. 58206) (no incluye diábolos y hormas)

Descripción		No.	P.V.P. unitario €	
ROBULL MSR tipo ME, 230 V, sin hormas y segmentos		1	57915	2.434,90
ROBULL MSR tipo ME, 230 V, sin accesorios		1	057969X	1.648,95
ROBULL tipo ME, 3/8"-2", placa doble, radio corto		1	057972X	2.749,95
ROBULL tipo ME, 3/8"-2", placa única, radio corto		1	057973X	2.599,95

* Venta a través de SUPER-EGO TOOLS, S.L.U.



Consulte disponibilidad



Piezas por unidad de embalaje

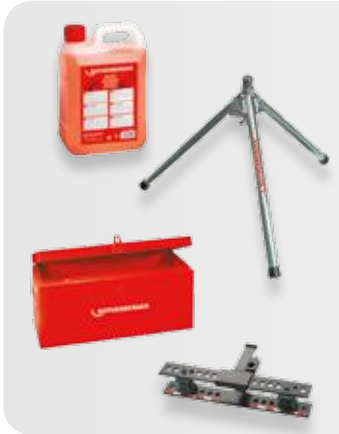

Accesorios para ROBULL tipo E/ME / MSR Tipo E/ME

Descripción		No.	P.V.P. unitario €
Placa doble ROBULL tipo E/ME, 3/8-2"	1	58002	187,45
Trípode ROBULL tipo E/ME	1	58182	247,45
Trípode para ROBULL ECO 2"	1	57352	204,45
Aceite hidráulico HLP 22, 1l, en botella de plástico	1	58185	23,45
Cofre metálico		1 996277400	279,95



Hormas ROBULL tipo E / ECO / ME radio corto (rojas)

Descripción		No.	P.V.P. unitario €
Ø 3/8" (17,20 mm) •⊕ 2,35 mm, radio: 45 mm, 90°	1	57985	20,45
Ø 1/2" (21,30 mm) •⊕ 2,65 mm, radio: 49 mm, 90°	1	57986	25,45
Ø 3/4" (26,90 mm) •⊕ 2,65 mm, radio: 65 mm, 90°	1	57987	36,45
Ø 1" (33,70 mm) •⊕ 3,25 mm, radio: 89 mm, 90°	1	57988	61,45
Ø 1.1/4" (42,40 mm)•⊕ 3,25 mm, radio: 115 mm, 90°	1	57989	82,45
Ø 1.1/2" (48,30 mm)•⊕ 3,25 mm, radio: 137 mm, 90°	1	57990	95,95
Ø 2" (60,30 mm) •⊕ 3,65 mm, radio: 200 mm, 90°	1	57991	124,95



Hormas ROBULL tipo E / ECO / ME radio largo (negras)

Descripción		No.	P.V.P. unitario €
Ø 3/8" (17,20 mm) •⊕ 2,35 mm, radio: 56 mm	1	58010	18,95
Ø 1/2" (21,30 mm) •⊕ 2,35 mm, radio: 85 mm	1	58011	26,45
Ø 3/4" (26,90 mm) •⊕ 2,35 mm, radio: 115 mm	1	58012	38,95
Ø 1" (33,70 mm) •⊕ 2,35 mm, radio: 145 mm	1	58013	64,45
Ø 1.1/4" (42,40 mm)•⊕ 2,35 mm, radio: 180 mm	1	58014	87,45
Ø 1.1/2" (48,30 mm)•⊕ 2,35 mm, radio: 214 mm	1	58015	104,95
Ø 2" (60,30 mm) •⊕ 3,65 mm, radio: 245 mm	1	58016	119,95
Ø 2.1/2" para ROBULL tipo ECO 3"		7M3005200	283,95
Ø 3" para ROBULL tipo ECO 3"		7M3005300	463,95



Hormas ROBULL MSR tipo ME

Descripción		No.	P.V.P. unitario €
Hormas para ROBULL MSR, 40 mm		1 58021	249,95
Hormas para ROBULL MSR, 50 mm		1 58022	325,95
Hormas para ROBULL MSR, 63 mm		1 58023	445,95

Curvado

Productos y precios

03



Curvadora electroportátil ROBEND 4000 sets

Sets incluyen: Máquina ROBEND 4000 230 V, hormas y patines para los diferentes diámetros de tubo, eje de patín (No. 25743), maleta de plástico.

Descripción		No.	P.V.P. unitario €
ROBEND 4000 máquina, 230 V, sin accesorios	1	1000001559	1.191,95
ROBEND 4000 set, 15-22-28 mm, 230 V	1	1000001545	1.614,95
ROBEND 4000 set, 1/2-5/8-3/4-7/8-1.1/8", 230 V	1	1000001546	1.724,95
ROBEND 4000 set, 5/8-7/8-1.1/8", 230 V	1	1000001547	1.675,95
ROBEND 4000 set, 12-15-18-22 mm, 230 V	1	1000001548	1.628,45
ROBEND 4000 set, 12-15-18-22-28 mm, 230 V	1	1000001549	1.689,95
ROBEND 4000 set, 15-18-22-28 mm, 230 V	1	1000001550	1.659,45
ROBEND 4000 set, 12-14-16-18-22 mm, 230 V	1	1000001551	1.659,45
ROBEND 4000 set, 12-14-16-18-22-28 mm, 230 V	1	1000001552	1.724,95
ROBEND 4000 set, 1/2-5/8-3/4-7/8", 230 V	1	1000001553	1.690,45
ROBEND 4000 set, 15-18-22 mm, 230 V	1	1000001554	1.555,45
ROBEND 4000 set, 1/2-5/8-3/4-7/8-11/8-1.3/8", 230 V	1	1000001565	1.799,95
ROBEND 4000 set, 7/8-1.1/8-1.3/8", 230 V	1	1000001566	1.694,95
ROBEND 4000 set, 15-18-22-28-32-35 mm, 230 V	1	1000001567	1.899,95
ROBEND 4000 set, 15-18-22-28-35 mm, 230 V	1	1000001738	1.845,95
ROBEND 4000 set, 16-20-25-32 mm, 230 V	1	1000001536*	1.729,45
ROBEND 4000 set, 20-25-32 mm, 230 V	1	1000001537*	1.606,95

Hormas y patines para ROBEND 3000/4000

Para tubos de cobre DIN EN 1057 / DIN EN 12735-1 / DIN EN 13348, tubos de aluminio, Tubos de acero de precisión DIN 2391/93/94, tubos de acero inoxidable y otros.

Descripción		No.	P.V.P. unitario €
Horma + patín Cu/Inox, 12 mm	1	25612	105,95
Horma + patín Cu/Inox, 14 mm	1	25614	112,95
Horma + patín Cu/Inox, 15 mm	1	25615	112,95
Horma + patín Cu/Inox, 16 mm (5/8")	1	25616	119,95
Horma + patín Cu/Inox, 18 mm	1	25618	148,95
Horma + patín Cu/Inox, 3/4"	1	25619	148,95
Horma + patín conducción eléctrica y multicapa, 20 mm	1	25620	148,45
Horma + patín Cu/Inox, 22 mm (7/8")	1	25622	156,95
Horma + patín Cu/Inox, 25 mm / 1"	1	25625	179,45
Horma + patín Cu/Inox, 1.1/8"	1	25626	289,95
Horma + patín Cu/Inox, 28 mm	1	25628	234,95
Horma + patín Cu/Inox, 1/2"	1	25652	112,95
Horma + patín Cu/Inox, 5/8"	1	762955300	119,45
Horma + patín Cu/Inox, 7/8"	1	762955700	174,95
Horma + patín Cu/Inox 32 mm	1	762935500*	167,95
Horma + patín Cu/Inox 35 mm	1	25666*	291,95
Horma + patín 4R Cu y Multicapa, 32 mm (1.1/4")	1	1000001561	292,95
Horma + patín 4R Cu y Multicapa, 35 mm (1.3/8")	1	1000001563	350,95
Para tubos de acero DIN 2440 y DIN 2441			
Horma + patín Fe, 1/2"	1	25684	134,95
Horma + patín Fe, 3/4"	1	25685	235,95
Horma + patín Fe, 3/8"	1	762965200*	106,95
Horma + patín Fe, 1/4"	1	762965100*	103,95



* Venta a través de SUPER-EGO TOOLS, S.L.U.

TUBE BENDER		a 45°		a 90°		a 180°	
Para Ø mm / inch	Radio curvatura R (mm)	Longitud reserva L _R mm	Longitud mínima L _M mm	Longitud reserva L _R mm	Longitud mínima L _M mm	Longitud reserva L _R mm	Longitud mínima L _M mm
4.75/5	20.0	4.5	1.0	4.5	10.0	–	–
6	23.5	5.0	1.2	5.0	11.5	–	–
8	28.0	7.0	1.4	7.0	14.0	–	–
9	30.0	7.0	1.5	7.0	15.0	–	–
10	34.0	7.5	1.8	7.5	17.5	–	–
12	37.5	8.5	1.9	8.5	19.0	–	–
3/16"	20.0	4.5	1.0	4.5	10.0	–	–
1/4"	23.5	5.0	1.2	5.0	11.5	–	–
5/16"	28.0	7.0	1.4	7.0	14.0	–	–
3/8"	34.0	7.5	1.8	7.5	17.5	–	–
1/2"	37.5	8.5	1.9	8.5	19.0	–	–

ROBEND 3000/4000		a 45°		a 90°		a 180°		
Para Ø mm / inch	Tubo	Radio curvatura R (mm)	Longitud reserva L _R mm	Longitud mínima L _M mm	Longitud reserva L _R mm	Longitud mínima L _M mm	Longitud reserva L _R mm	Longitud mínima L _M mm
12		42.0	16	–	42	24	42	68
14	multicapa	52.5	21	–	53	30	53	87
15		52.5	21	–	53	30	53	87
17	multicapa	72.0	28	–	72	41	72	107
18		72.0	28	–	72	41	72	107
20	multicapa	88.5	35	–	89	51	89	121
22		88.0	35	–	88	50	88	119
24	multicapa	112.0	43	–	110	62	110	144
28		112.0	44	–	112	64	112	148
30	multicapa	112.0	45	–	114	66	114	152
32 (1.1/4")		128.0	52	–	140	70	135	140
35 (1.3/8")		140.0	55	–	150	80	145	150
3/8"	acero	80.0	31	–	80	46	80	103
1/2"	cobre	45.0	18	–	45	26	45	74
1/2"	acero	88.0	35	–	88	50	88	119
5/8"	cobre	56.0	23	–	56	32	56	93
3/4"	acero	112.0	43	–	112	64	112	148
3/4"	cobre	80.0	31	–	80	46	80	103
7/8"	cobre	88.0	35	–	88	50	88	119
1"	cobre	112.0	44	–	112	64	112	148
1.1/8"	cobre	112.0	45	–	114	66	114	152

04

**Expandido, extracción
y abocinado**





Expandido, extracción y abocinado

Guía rápida

Expandidores

ROCAM Expander Power Torque



ROLOCK Expander Power Torque



Expander A0



Expandidor STEP A1



Tipo accionamiento:	Manual	Manual	Manual	Manual
Rango de trabajo: Cobre	Ø 8-42 mm (5/16-1.3/4") 1.6 mm, blando, semi-duro	Ø 8-42 mm (5/16-1.3/4") 1.6 mm, blando, semi-duro	Ø 22-67 mm (1-2.1/2") 2.5 mm, blando, semi-duro	Ø 35-108 mm (1.3/8-4.1/8") 2.5 mm, blando
Rango de trabajo: Aluminio	Ø 8-28 mm (5/16-1.1/8") 1,6 mm, blando	Ø 8-28 mm (5/16-1.1/8") 1,6 mm, blando	Ø 22-67 mm (1-2.1/2") 2,5 mm, blando, semi-duro	Ø 35-108 mm (1.3/8-4.1/8") 2,5 mm, blando
Rango de trabajo: Acero de precisión	Ø 8-28 mm (5/16-1.1/8") 1,6 mm, blando	Ø 8-28 mm (5/16-1.1/8") 1,6 mm, blando	Ø 22-54 mm (1-2.1/8") 1,5 mm, blando	-
Rango de trabajo: Acero inoxidable	Ø 8-22 mm (5/16-7/8") 1 mm, blando	Ø 8-22 mm (5/16-7/8") 1 mm, blando	Ø 22-54 mm (1-2.1/8") 1,5 mm, blando	-
Página:	52	53	54	55

ROGLISS 20



H 600



Tipo accionamiento:	Manual
Aplicación:	Tubos PEX serie 5
Rango de trabajo:	Ø 12, 16 y 20 mm
Página:	56

Tipo accionamiento:	Electro-hidráulico
Rango de trabajo: Cobre	Ø 8-110 mm (5/16-4.1/4") 3 mm, blando, semi-duro
Rango de trabajo: Aluminio	Ø 8-110 mm (5/16-4.1/4") 3 mm, blando, semi-duro
Rango de trabajo: Acero de precisión	Ø 8-110 mm (5/16-4.1/4") 3 mm, blando, semi-duro
Rango de trabajo: Acero inoxidable	Ø 8-110 mm (5/16-4.1/4") 3 mm, blando, semi-duro
Página:	56

Cabezas expandidoras



Rango de trabajo: Cobre	Ø 8-42 mm (5/16-1.3/4") 1,6 mm, blando, semi-duro	Ø 8-42 mm (5/16-1.3/4") 1,6 mm, blando, semi-duro	Ø 22-67 mm (1-2.1/2") 2,5 mm, blando, semi-duro	Ø 15-38 mm 1,5 mm, blando, semi-duro
Rango de trabajo: Aluminio	Ø 8-28 mm (5/16-1.1/8") 1,6 mm, blando	Ø 8-28 mm (5/16-1.1/8") 1,6 mm, blando	Ø 22-67 mm (1-2.1/2") 2,5 mm, blando, semi-duro	-
Rango de trabajo: Acero de precisión	Ø 8-28 mm (5/16-1.1/8") 1,6 mm, blando	Ø 8-28 mm (5/16-1.1/8") 1,6 mm, blando	Ø 22-54 mm (1-2.1/8") 1,5 mm, blando	-
Rango de trabajo: Acero inoxidable	Ø 8-22 mm (5/16-7/8") 1 mm, blando	Ø 8-22 mm (5/16-7/8") 1 mm, blando	Ø 22-54 mm (1-2.1/8") 1,5 mm, blando	-
Página:	53, 54	54	55	55



Rango de trabajo: Cobre	Ø 28-70 mm (1.1/8-2.3/4") 2,5 mm, blando, semi-duro	Ø 70-110 mm (2.3/4-4.1/4") 3 mm, blando, semi-duro	Ø 35-108 mm (1.3/8-4.1/8") 2,5 mm, blando, semi-duro
Rango de trabajo: Aluminio	Ø 28-70 mm (1.1/8-2.3/4") 2,5 mm, blando, semi-duro	Ø 70-110 mm (2.3/4-4.1/4") 3 mm, blando, semi-duro	Ø 35-108 mm (1.3/8-4.1/8") 2,5 mm, blando
Rango de trabajo: Acero de precisión	Ø 28-70 mm (1.1/8-2.3/4") 2,5 mm, blando, semi-duro	Ø 70-110 mm (2.3/4-4.1/4") 3 mm, blando, semi-duro	-
Rango de trabajo: Acero inoxidable	Ø 28-70 mm (1.1/8-2.3/4") 2,5 mm, blando, semi-duro	Ø 70-110 mm (2.3/4-4.1/4") 3 mm, blando, semi-duro	-
Página:	56	56	55

Expandido, extracción y abocinado

Productos y precios



Expandidor ROCAM Power Torque



Descripción	No.	P.V.P. unitario €
Expandidor sin cabezas expandidoras para cabezas hasta 42 mm (1.3/4")	1	12000 278,45

Sets expandidor ROCAM Power Torque

Descripción	No.	P.V.P. unitario €
Set, 12-15-18-22 mm	1	12300 475,45
Set, 10-12-15-18-22 mm	1	12302 509,95
Set, 12-15-18-22-28 mm	1	12303 569,45
Set, 10-12-16-18-22 mm	1	12304 509,95
Set, 10-12-16-18-22-28 mm	1	12305 569,45
Set, 12-14-16-18-22 mm	1	12309 509,95
Set, 12-14-16-18-22-28 mm	1	12310 599,95
Set, 10-12-14-16-18-22 mm	1	12311 569,45
Set, 3/8-1/2-5/8-3/4-7/8"	1	12315 509,95
Set, 3/8-1/2-5/8-3/4"	1	12316 469,95
Set, 3/8-1/2-5/8-3/4-1"	1	12317 509,95
Set, 3/8-1/2-5/8-3/4-7/8-1.1/8"	1	12318 599,95
Set, 3/8-1/2-5/8-3/4" + 22-28 mm	1	12320 599,95
Set, 1/2-5/8-3/4-7/8"	1	12321 469,95
Set, 12-16-18-22-28 mm	1	12322 569,45
Set, 3/8-1/2-3/4-1"	1	12323 469,95
Set, 1/2-5/8-7/8-1.1/8"	1	12324 509,95
Set, 12-15-18-22-28-35-42 mm	1	12326 624,95
Set, 15-22-28 mm	1	12327 509,95
Set, 15-22 mm	1	12328 349,95
Set, 12-15-22-28 mm	1	12329 509,95
Set, 1/2-3/4-1"	1	12335 349,95
Set, 3/8-1/2-5/8-3/4-7/8-1.1/8"	1	12336 599,95
Set, 10-12-15-16-18-22-28 mm	1	12337 624,95
Set, 12-14-16-18-22-28-32 mm	1	12338 624,95
Set, 15-18-22-28-35-42 mm	1	12339 624,95
Set, 3/8-1.3/8" (7 cabezas expandidoras)	1	12341 624,95
Set, 3/8-1/2-5/8-3/4-1.1/8"	1	12342 599,95



Expandidor ROCAM PE-X Power Torque



Descripción	No.	P.V.P. unitario €
ROCAM PE-X Expander Power Torque sin cabezas expandidoras	1	12005 278,45



Expandidor ROLOCK Power Torque



Descripción		No.	P.V.P. unitario €
Herramientas expandidora (sin cabezas expandidoras) para cabezas hasta 42 mm (1.3/4")	1	12400	284,45



Expandidor ROLOCK Power Torque sets

ROLOCK Expander Power Torque sets incluyen: cabezas expandidoras, ROLOCK Expander Power Torque (No. 12400), escariador interno y externo (No. 11006), maleta de metal (No. 24022), plastic inlay (No. 11002)

Descripción		No.	P.V.P. unitario €
Set, 12-15-18-22 mm	1	12500	489,45
Set, 12-15-18-22-28 mm	1	12503	542,95
Set, 10-12-16-22-28 mm	1	12505	542,95
Set, 12-14-16-18-22 mm	1	12509	530,45
Set, 10-12-14-16-18-22 mm	1	12511	566,95
Set, 3/8-1/2-5/8-3/4-1"	1	12517	482,95
Set, 3/8-1/2-5/8-3/4-7/8-1.1/8"	1	12518	621,45
Set, 1/2-5/8-3/4-7/8"	1	12521	540,45
Set, 12-16-18-22-28 mm	1	12522	542,95
Set, 1/2-5/8-7/8-1.1/8"	1	12524	565,95
Set, 12-15-18-22-28-35-42 mm	1	12526	629,95
Set, 1/2-3/4-1"	1	12535	466,45
Set, 3/8-1/2-5/8-3/4-7/8-1-1.1/8"	1	12536	716,45
Set, 10-12-15-16-18-22-28 mm	1	12537	727,45
Set, 12-14-16-18-22-28-32 mm	1	12538	737,45
Set, 3/8-1.3/8" (7 cabezas expandidoras)	1	12541	716,45



Cabezas expandidoras estándar

Descripción		No.	P.V.P. unitario €
Cabeza expandidora 8 x 1 mm = 5/16"	1	11008	99,95
Cabeza expandidora 10 x 1 mm	1	11010	104,45
Cabeza expandidora 12 x 1..2 mm	1	11012	104,45
Cabeza expandidora 14 x 1.2 mm	1	11014	104,45
Cabeza expandidora 15 x 1.2 mm	1	11015	104,45
Cabeza expandidora 16 x 1.2 mm	1	11016	104,45
Cabeza expandidora 18 x 1.2 mm	1	11018	104,45
Cabeza expandidora 20 x 1.2 mm	1	11020	104,45
Cabeza expandidora 22 x 1.2 mm	1	11022	119,45
Cabeza expandidora 28 x 1.5 mm	1	11028	129,95
Cabeza expandidora 32 x 1.5 mm	1	11032	129,95
Cabeza expandidora 35 x 1.6 mm = 3/8"	1	11035	131,95
Cabeza expandidora 38 x 1.6 mm = 1/2"	1	11038	165,45
Cabeza expandidora 40 x 1.5 mm	1	11040	165,45
Cabeza expandidora 42 x 1.5 mm	1	11042	165,45
Cabeza expandidora 3/8" x 1 mm	1	11052	104,45
Cabeza expandidora 1/2" x 1.2 mm	1	11053	104,45
Cabeza expandidora 5/8" x 1.2 mm	1	11054	104,45
Cabeza expandidora 3/4" x 1.2 mm	1	11055	104,45

Expandido, extracción y abocinado

Productos y precios



Cabezas expandidoras estándar

Descripción		No.	P.V.P. unitario €
Cabeza expandidora 7/8" x 1,2	1	11056	104,45
Cabeza expandidora 1" x 1,5	1	11057	104,45
Cabeza expandidora 1,1/8" x 1,6	1	11058	129,95
Cabeza expandidora 1.1/4" x 1,6	1	11059	129,95
Cabeza expandidora 1.5/8" x 1,6	1	11062	144,45
Cabeza expandidora 1.3/4 x 1,6	1	11063	165,45



Cabeza expandidora ROLOCK

Descripción		No.	P.V.P. unitario €
Cabeza expandidora 8 x 1 mm = 5/16"	1	12408	108,45
Cabeza expandidora 10 x 1 mm	1	12410	108,45
Cabeza expandidora 12 x 1.2 mm	1	12412	108,45
Cabeza expandidora 14 x 1.2 mm	1	12414	108,45
Cabeza expandidora 15 x 1.2 mm	1	12415	108,45
Cabeza expandidora 16 x 1.2 mm	1	12416	108,45
Cabeza expandidora 18 x 1.2 mm	1	12418	108,45
Cabeza expandidora 20 x 1.2 mm	1	12420	108,45
Cabeza expandidora 22 x 1.2 mm	1	12422	108,45
Cabeza expandidora 28 x 1.5 mm	1	12428	119,45
Cabeza expandidora 32 x 1.5 mm	1	12432	130,45
Cabeza expandidora 35 x 1.6 mm = 1.3/8"	1	12435	130,45
Cabeza expandidora 38 x 1.6 mm = 1.1/2"	1	12438	144,45
Cabeza expandidora 40 x 1.5 mm	1	12440	144,45
Cabeza expandidora 42 x 1.5 mm	1	12442	144,45
Cabeza expandidora 3/8" x 1 mm	1	12452	97,95
Cabeza expandidora 1/2" x 1.2 mm	1	12453	97,95
Cabeza expandidora 5/8" x 1.2 mm	1	12454	97,95
Cabeza expandidora 3/4" x 1.2 mm	1	12455	97,95
Cabeza expandidora 7/8" x 1.2 mm	1	12456	97,95
Cabeza expandidora 1" x 1.5 mm	1	12457	97,95
Cabeza expandidora 1.1/8" x 1.6 mm	1	12458	135,45
Cabeza expandidora 1.1/4" x 1.6 mm,	1	12459	135,45
Cabeza expandidora 1.5/8" x 1.6 mm,	1	12462	135,45
Cabeza expandidora 1.3/4" x 1.6 mm,	1	12463	135,45



Expandidor A0

Expandidor A0 set (No. 11400) incluye: Cabeza expandidora tipo S, carraca especial (No. 27181), en caja metálica (No. 27210).
La unidad básica expandidor A0 (No. 11004) incluye: mecanismo de accionamiento cuadrado 3/4" con asa, sin cabeza expandidora ni carraca.

Descripción		No.	P.V.P. unitario €
Expandidor A0 set, 35-42-54-64 mm	1	11400	1.782,95
Expandidor A0 unidad básica	1	11004	482,45



Cabeza expandidora tipo S

Descripción		No.	P.V.P. unitario €	
Cabeza expandidora, 22 x 2 mm, tipo S	1	11323	124,95	
Cabeza expandidora, 25 x 2 mm, tipo S	1	11325	134,95	
Cabeza expandidora, 28 x 2 mm, tipo S	1	11328	144,95	
Cabeza expandidora, 32 x 2 mm = 1.1/4", tipo S	1	11332	167,95	
Cabeza expandidora, 35 x 2 mm = 1.3/8", tipo S	1	11335	199,95	
Cabeza expandidora, 36 x 2 mm, tipo S		1	11336	222,95
Cabeza expandidora, 42 x 2 mm, tipo S	1	11342	245,95	
Cabeza expandidora, 54 x 2 mm = 2.1/8", tipo S	1	11346	369,95	
Cabeza expandidora, 64 x 2 mm = 2.1/2", tipo S	1	11348	414,45	
Cabeza expandidora, 67 x 2 mm, tipo S	1	11380	422,95	
Cabeza expandidora, 1" x 2 mm, tipo S		1	11376	224,95
Cabeza expandidora, 1.1/8" x 2 mm, tipo S		1	11358	274,95
Cabeza expandidora, 1.5/8" x 2 mm = 2.1/8", tipo S		1	11362	346,45
Cabeza expandidora, 2" x 2 mm, tipo S		1	11364	414,45



Adaptador-expandidor tipo S

Descripción		No.	P.V.P. unitario €
Adaptador tipo S sin cabeza expandidora	1	11007	198,95



Cabezas expandidoras remachadas

Descripción		No.	P.V.P. unitario €	
Cabeza expandidora remachada, 15 x 1.5 mm,	1	11955	199,95	
Cabeza expandidora remachada, 18 x 1.5 mm,	1	11958	206,95	
Cabeza expandidora remachada, 22 x 1.5 mm,	1	11962	226,95	
Cabeza expandidora remachada, 28 x 1.5 mm,	1	11968	246,95	
Cabeza expandidora remachada, 35 x 1.5 mm,	1	11975	267,45	
Cabeza expandidora remachada, 38 x 1.5 mm,		1	11978	287,45



Expandidor STEP A1

Descripción		No.	P.V.P. unitario €
Expandidor STEP A1, D = 1.3/8-4.1/8", sin carraca	1	11078	1.773,45
Expandidor STEP A1, D = 42-108 mm, sin carraca	1	11086	1.738,95
Expandidor STEP A1, D = 35-108 mm, sin carraca	1	11087	1.738,95
Expandidor STEP A1, D = 35-104 mm, sin carraca	1	11089	1.738,95
Expandidor STEP A1, D = 1.1/4-4", sin carraca	1	11093	1.738,95

Expandido, extracción y abocinado

Productos y precios



ROGLISS 20

Descripción	📦	No.	P.V.P. unitario €
Conjunto ROGLISS 20, 12,16 y 20 mm	1	100001094	330,45
Reducción 16 mm	1	1500001257	22,95
Tapón 3/8" y 1/2"	1	1500001258	8,45
Reducción codos y "T"	1	1500001259	8,45



Sistema electro-hidráulico de expandido H 600

Set (No. 13100) incluye: sistema electro-hidráulico de expandido H 600 completo con unidad hidráulica H 600 (No. 13002), pistola expandidora H 1 (No. 12001), cable de control, manguera hidráulica de 2.5 m con puntos de circuito, herramienta de ajuste, consola (No. 13023), pedal de pie de seguridad y aceite hidráulico 1 l (No. 58185), sin cabezas expandidoras

Set (No. 13002) incluye: unidad electro-hidráulica H 600 con pedal de pie de seguridad, herramienta de ajuste, consola (No. 13023), y aceite hidráulico 1 l (No. 58185), (sin cabezas expandidoras)

Descripción	📦	No.	P.V.P. unitario €
Unidad electro-hidráulica H 600	📅	13002	8.695,45
Sistema H 600 completo sin cabezas	1	13100	10.540,95
Pedal de pie de seguridad con 3 m de cable	📅	12013	169,45



Adaptador No. 11007

Pistola electro-hidráulica expandidora H1

Set (No. 12001) incluye: cable de control 2.5 m (No. F88928), manguera hidráulica (No. 12023), herramienta de ajuste (No. 12017), aceite hidráulico 1 l (No. 58185)

Descripción	📦	No.	P.V.P. unitario €
Pistola electro-hidráulica expandidora H1	1	12001	2.375,95
Adaptador tipo S	1	11007	198,95
Herramienta de ajuste para H1	1	12017	44,95

Adaptador No. 12097 Cabeza expandidora tipo 3 No. 12080



Herramienta de ajuste No. 12018

Cabezas expandidoras H2

Descripción	📦	No.	P.V.P. unitario €
Adaptador de cabeza S para H2	1	12097	239,95
Cabezas expandidoras H2 / tipo 2, 28-70 mm	2	12078	1.864,95
Cabezas expandidoras H2 / tipo 3, 70-110 mm	2	12080	2.294,95
Herramienta de ajuste para H2	📅	12018	94,95



Expandidor / Extractor de Tes COMBI KIT

ROCAM COMBI KIT sets incluye: ROCAM Expander Power Torque (No. 12000), cabezas expandidoras estándar, extractor de tes, carraca especial (No. 27180), adaptador (No. 1500002894), UNIDRILL Automatic 28 (No. 21583), tenaza de levas extractora (No. 22080), maleta de metal (No. 24022)

ROLOCK COMBI KIT sets incluye: ROLOCK Expander Power Torque (No. 12400), cabezas expandidoras ROLOCK, extractor de tes, carraca especial (No. 27180), adaptador (No. 1500002894), UNIDRILL Automatic 28 (No. 21583), tenaza de levas extractora (No. 22080), maleta de metal (No. 24022)

Descripción	📦	No.	P.V.P. unitario €
COMBI KIT 12-15-18-22 mm „S”	1	011180X	645,95
COMBI KIT 1/2-5/8-7/8-1.1/8”	📅	011186X	674,95
COMBI KIT 1/2-5/8-7/8-1.1/8”	📅	011194X	686,45
COMBI KIT 12-15-18-22 mm „S”, ROLOCK	📅	12601	719,95
COMBI KIT 12-14-16-18 mm, ROLOCK	📅	12602	719,95
COMBI KIT 1/2-5/8-7/8-1.1/8”, ROLOCK	📅	12604	719,95
COMBI KIT 1/2-3/4-1”, ROLOCK	📅	12605	687,95



Tenaza extractora de levas

Descripción		No.	P.V.P. unitario €
Tenaza extractora de levas, 10-42 mm / 1/2-1.1/2"	1	22080	101,95

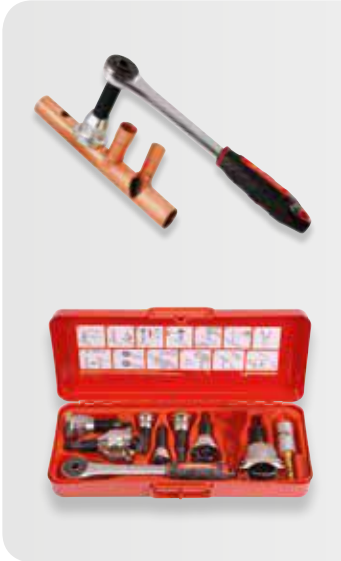

Conjunto de Extractor de Tes

Extractor de Tes sets incluyen: extractor de tes de acuerdo con la tabla, carraca especial (No. 27180), adaptador (No. 150002894), tenaza extractora de levas (No. 22080) y taladro cónico especial, UNIDRILL Automatic 42 (No. 21575), en maleta de metal (No. 24022)

Descripción		No.	P.V.P. unitario €
Extractor de Tes set, 12-15-18-22 mm	1	22100	590,95
Extractor de Tes set, 12-15-22-28 mm	1	22101	589,95
Extractor de Tes set, 10-12-15-18-22 mm	1	22102	671,45
Extractor de Tes set, 12-15-18-22-28 mm	1	22103	654,95
Extractor de Tes set, 12-14-16-18-22 mm	1	22109	654,95
Extractor de Tes set, 10-12-14-16-18-22 mm	1	22111	754,95
Extractor de Tes set, 1/2-5/8-3/4-7/8"	1	22121	672,45
Extractor de Tes set, 1/2-5/8-7/8-1.1/8"	1	22124	449,95
Extractor de Tes set, 12-15-18-22-28-35-42 mm	1	22126	1.012,45
Extractor de Tes set, 15-22-28 mm	1	22127	494,95
Extractor de Tes set, 1/2-3/4-1"	1	22135	554,95



Extractores de Tes

Descripción		No.	P.V.P. unitario €
Extractor de Tes, 10 mm	1	22010	154,95
Extractor de Tes, 12 mm	1	22012	154,95
Extractor de Tes, 14 mm	1	22014	172,95
Extractor de Tes, 15 mm	1	22015	172,95
Extractor de Tes, 16 mm	1	22016	172,95
Extractor de Tes, 18 mm	1	22018	172,95
Extractor de Tes, 22 mm	1	22022	172,95
Extractor de Tes, 28 mm	1	22028	230,45
Extractor de Tes, 35 mm (1.3/8")	1	22035	264,95
Extractor de Tes, 38 mm (1-1/2")	1	22038	264,95
Extractor de Tes, 42 mm	1	22042	264,95
Extractor de Tes, 50.8 mm (2")		22050	399,45
Extractor de Tes, 54 mm (2.1/8")	1	22054	409,95
Extractor de Tes, 3/8"	1	22060	154,95
Extractor de Tes, 1/2"	1	22061	154,95
Extractor de Tes, 3/4"	1	22062	172,95
Extractor de Tes, 7/8"	1	22063	172,95
Extractor de Tes, 1"	1	22064	224,95
Extractor de Tes, 1.1/8"	1	22065	229,45
Extractor de Tes, 1.1/4"	1	22066	224,95
Extractor de Tes, 1.5/8"	1	22068	149,95
Casquillo, 19 mm	1	F80053	47,45
Conexión cuadrada 3/4"	1	F80054	42,95

04

Expandido, extracción y abocinado

Productos y precios



No. 27180



No. 27181

Carraca de extractor de Tes

Descripción		No.	P.V.P. unitario €
Carraca cuadrada, 1/2", R/L	1	27180	26,45
Carraca de extractor de Tes, R/L, SW 3/4"	1	27181	145,45



Ganchos extractores

Descripción		No.	P.V.P. unitario €
Gancho extractor, 10 mm	1	1300005045	39,95
Gancho extractor, 12 mm	1	1300005046	39,95
Gancho extractor, 14 mm	1	1300005047	41,95
Gancho extractor, 15 mm	1	1300005048	41,95
Gancho extractor, 16 mm (5/8")	1	1300005049	41,95
Gancho extractor, 18 mm	1	1300005050	44,95
Gancho extractor, 22 mm	1	1300005051	44,95
Gancho extractor, 28 mm	1	1300005052	48,95
Gancho extractor, 35 mm (1.3/8")	1	1300005054	48,95
Gancho extractor, 42 mm	1	1300005056	53,95
Gancho extractor, 2"	1	1300005067	53,95
Gancho extractor, 54 mm (2.1/8")	1	1300005057	56,95
Gancho extractor, 3/8"	1	1300005058	41,95
Gancho extractor, 1/2"	1	1300005059	44,95
Gancho extractor, 3/4"	1	1300005060	48,95
Gancho extractor, 7/8"	1	1300005061	48,95
Gancho extractor, 1"	1	1300005062	53,95
Gancho extractor, 1.1/8"	1	1300005063	53,95
Gancho extractor, 1.1/4"	1	1300005064	56,95
Gancho extractor, 38 mm (1.1/2")	1	1300005055	64,95
Gancho extractor, 1.5/8"	1	1300005065	64,95

No. 21583

No. 21575



Taladro UNIDRILL Automático 28 / 42

Descripción		No.	P.V.P. unitario €
UNIDRILL Automatic 42, SW 11	1	21575	341,45
UNIDRILL Automatic 28, SW 11	1	21583	181,95
Pasta para perforados y extracciones EVERCOOL, 50 g	1	21549	10,45



Soporte extractor

Descripción		No.	P.V.P. unitario €
Placas del soporte para extractor, 16 mm (5/8")		1	22153 7,95
Placas del soporte para extractor, 28 mm (1.1/8")		1	22158 14,45
Placas del soporte para extractor, 35 mm (1.3/8")		1	22159 16,95
Placas del soporte para extractor, 3/4"		1	22172 21,95



Abocinador universal

Descripción		No.	P.V.P. unitario €
Abocinador universal, 4-16 mm (3/16-5/8")	1	222601	50,95



Abocinado y curvado set

Descripción		No.	P.V.P. unitario €
Abocinado y curvado set, 4.75-5-6-8-9-10 mm	1	26020	843,95



Prensa de precisión para doble abocinado DB 10

Set (No. 26013) incluye: herramienta básica con cono a presión (No. 26010), accesorios de llama, 1 set de bloques de fijación (No. 26011)

Descripción		No.	P.V.P. unitario €
Prensa DB 10-set, 4.75-10 mm	1	26013	398,45
Accesorios de abocinado, 4.75/5 mm	1	26001	18,45
Accesorios de abocinado, 6 mm		26002	18,45
Accesorios de abocinado, 8 mm		26003	18,45
Accesorios de abocinado, 9 mm		26004	18,45
Accesorios de abocinado, 10 mm		26005	18,45
Cono a presión		26010	22,95
2 bloques de fijación, 4.75-10 mm	1	26011	98,95
Husillo de fijación		26015	43,95
Husillo de llama		26016	63,45
Perno de distancia		26017	19,45

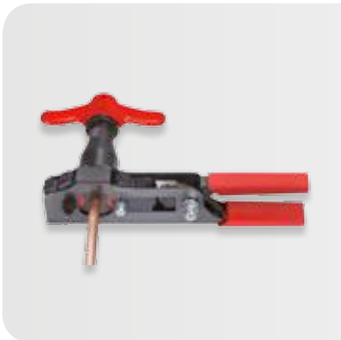

Abocinador de revólver excéntrico ROFLARE REVOLVER

Set (No. 1000000230) incluye: ROFLARE REVOLVER métrico, moldes Ø 6, 8, 10, 12, 16 y 18 mm, cortatubos ROTRAC 28 PLUS CHROM edición limitada (No. 1000000046), en blister.

Set (No. 1000000231) incluye: ROFLARE REVOLVER no métrico moldes Ø 1/4, 5/16, 3/8, 1/2, 5/8 y 3/4", cortatubos ROTRAC 28 PLUS CHROM edición limitada (No. 1000000046), en blister.

Descripción		No.	P.V.P. unitario €
ROFLARE REVOLVER, métrico	1	1000000222	218,95
ROFLARE REVOLVER, pulgadas	1	1000000223	218,95
ROFLARE REVOLVER Set, métrico	1	1000000230	243,95
ROFLARE REVOLVER Set, pulgadas	1	1000000231	243,95



Abocinador excéntrico

Sets de abocinador excéntrico incluyen: en maleta de plástico con molde métrico o pulgadas.

Descripción		No.	P.V.P. unitario €
Set métrico y pulgadas	1	222401	201,95
Set 1/8 - 3/16 - 1/4 - 5/16 - 3/8 - 1/2 - 5/8 - 3/4"	1	222402	156,45
Set 6 - 8 - 10 - 12 - 14 - 15 - 16 - 18 mm	1	222403	156,45
Matriz 6 - 8 - 10 - 12 - 14 - 15 - 16 - 18 mm	1	222413	73,45
Matriz 1/8 - 3/16 - 1/4 - 5/16 - 3/8 - 1/2 - 5/8 - 3/4"	1	222412	73,45

04

Expandido, extracción y abocinado

Productos y precios



ROTORQUE AIRCON / REFRIGERATION

ROTORQUE sets incluyen: Llave dinamométrica en bolsa de tela

Descripción		No.	P.V.P. unitario €
ROTORQUE AIRCON	1	100000224	122,95
ROTORQUE REFRIGERATION	1	100000225	150,45



Set de llaves dinamométricas

Set (No. 175001) incluye: 6 cabezas 17, 22, 24, 26, 27, 29 mm, y llave dinamométrica en bolsa de tela.

Descripción		No.	P.V.P. unitario €
Set de 7 llaves dinamométricas .	1	175001	98,95

04

ROLOCK EXPANDER

Dimensión de la expansión y ajuste de la hendidura capilar

Tornillo de ajuste

Segmentos extralargos

Conexión de tubos fiable, conforme a las normas DVGW

Receptáculo de acero

Sólido y resistente al desgaste

Cuerpo de aluminio forjado de alto rendimiento

Ligero, manejo óptimo

Expansión

Hasta un 50% de reducción en la mano de obra, los materiales de soldadura, uniones y energía

EPT Tecnología

Palanca articulada oculta

Brazos de palanca largos

Reduce el esfuerzo requerido

ROLOCK EXPANDER Power Torque

Para expandir, reducir y calibrar tubos blandos y semi-duros Ø 8 - 42 mm (5/16 - 1.3/4"), y producir manguitos.

- Desaparecen los costes de accesorios y almacenamiento.
- Transformación de los restos de tubos en accesorios, conservación de los recursos.
- Reducción de un 50% de la mano de obra, materiales de soldadura, uniones y energía.
- Conexión de tubo fiable según las normas DVGW.
- Robusto, ligero y resistente al desgaste.
- Ajuste fino de la hendidura capilar.
- EPT – Palanca articulada oculta

Mangos ergonómicos

No se resbala, no aprisiona los dedos



05 Tecnología de prensado



Tecnología de prensado

Guía rápida

Prensas electrohidráulicas

ROMAX Compact TT



ROMAX 4000



ROMAX 3000 AC



ROMAX AC ECO



Tipo accionamiento:	electro-hidráulico	electro-hidráulico	electro-hidráulico	electro-hidráulico
Giro sujeción de mordaza:	270°	270°	270°	270°
CFT (Constant Force Technology):	✓	✓	✓	✓
Contador ciclos prensado:	✓	✓	✓	–
Fuerza de avance / núcleo:	19 kN / 30 mm	32 kN / 40 mm	19 kN / 30 mm	32 kN / 40 mm
Intervalo de servicio:	40,000 prensados/2 años	40,000 prensados/2 años	20,000 prensados/2 años	10,000 prensados/2 años
LED:	✓	✓	✓	–
Tiempo aprox. ciclo prensado:	3 sec.	5 sec.	5 sec.	7 sec.
Dimensiones:	336 x 143 x 76 mm	445 x 125 x 75 mm	460 x 120 x 90 mm	415 x 180 x 80 mm
Longitud cable:	–	–	5 m	5 m
Peso:	2,5 Kg.	3,6 Kg.	3,8 Kg.	4,5 Kg.
Batería:	✓	✓	–	–
Página:	69	66	66	66

ROTHENBERGER Tecnología de Fuerza Constante

La CFT garantiza una fuerza axial de prensado constante durante todo el intervalo de prensado. Un requisito muy importante en la producción de uniones prensadas selladas.

CFT garantiza:

ROMAX Compact TT 19-21 kN en 40.000 prensados

ROMAX AC ECO 2-34 kN en 10.000 prensados

ROMAX 4000 32-34 kN en 40.000 prensados

ROMAX 3000 AC 32-34 kN en 20.000 prensados

Tecnología de Fuerza Constante

Measurement under load UPONOR NW 75

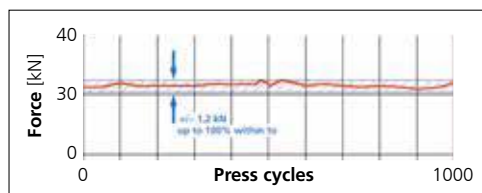

Alianza de sistemas de herramientas de Batería

- 100% de compatibilidad entre máquinas, baterías y cargadores de diferentes fabricantes
- El sistema de batería más potente del mundo Metabo, con más de 30 años de experiencia en el trabajo con baterías.
- Gracias a la multifuncionalidad de baterías existentes, logrará claras ventajas en términos de costes.
- La alianza de sistemas de herramientas de batería (CAS) en una alianza de las principales marcas de herramientas eléctricas
- Socios de CAS: Metabo, ROTHENBERGER, Maffell, Collomix, Eisenblätter, Starmix, Haaga, Steinel, Eibenstock



Mordazas y casquillos



ROTHENBERGER
Pressnavigator

Mordazas estándar



Mordazas 3-elemental



Aros



Mordazas compact



Mordazas compact con casquillos intercambiables



Rango de trabajo con metal:	Ø 12 - 54 mm	Ø 42 - 54 mm	Ø 42 - 54 mm	Ø 12 - 35 mm	-
Rango de trabajo con multicapa	Ø 12 - 40 mm	Ø 50 - 63 mm	Ø 40 - 110 mm	Ø 12 - 40 mm	Ø 12 - 32 mm
Aros:	-	-	✓	-	-
DURA LAZR TEC:	✓	✓	✓	✓	-
Protección ante corrosión.:	✓	✓	✓	✓	✓
Mecanismo 3 bulones sincronizado	✓	✓	-	✓	✓
Contornos de precisión:	✓	✓	✓	✓	✓
Compatible con »B« MaxiPro:	-	-	-	✓	-
Página:	67, 68	68	68	69, 70, 72	70

Sin compromiso con el sistema

Los usuarios son libres de decidir el sistema de accesorios a prensar. También tienen libertad de elegir el fabricante de las máquinas y herramientas de prensar. No hay disposición legal, Norma DIN u otras disposiciones – por ejemplo, una normativa establecida por una certificación DVGW – que obligue a los industriales a utilizar exclusivamente herramientas de prensado o mordazas de un solo fabricante de sistemas de accesorios o tubos.

El único factor decisivo es si el sistema de accesorios y herramienta de prensado son compatibles entre sí, solamente en este caso se garantiza la estanqueidad. La Aplicación Pressnavigator proporciona al usuario orientación para encontrar la herramienta de prensado adecuada para el sistema de accesorios, o el sistema de accesorios adecuados para la herramienta de prensado.

Ciclo de prensado controlado

Una vez alcanzada la fuerza de prensado predeterminada, el ciclo de prensado se apaga automáticamente. El pistón retrocede tras alcanzar las fuerzas de prensado necesarias. Esto garantiza un prensado uniforme y fiable similar al de los fabricantes líderes.

Control Electrónico

La electrónica de ROMAX Compact y ROMAX 4000 aportan seguridad al ciclo de prensado:

- Control del estado de carga de la batería
- Bloqueo de arranque de seguridad cuando la batería está demasiado baja
- Display LED del intervalo de servicio y cualquier mensaje de error

Tecnología de prensado

Productos y precios



Prensa ROMAX 4000



Set básico 1 EU (No. 1000001840) incluye: prensa ROMAX 4000 batería RO BP 18 V / 4.0 Ah (No. 1000001653), cargador de batería RO BC EU (No. 1000001654), maleta ROCASE 6414 (No. 1000001879), sin mordazas de prensado.

Descripción		No.	P.V.P. unitario €.	
ROMAX 4000 básica set 1, 1 x 4 Ah, EU	1	1000001840	1.125,95	BONUS
ROMAX 4000 básica set 2, 1 x 2 Ah + 1 x 4 Ah, EU	1	1000001923	1.199,95	BONUS
ROMAX 4000 set SV15-22-28 mm, 1 x 4 Ah, EU	1	1000001924	1.499,95	BONUS
ROMAX 4000 set TH16-20-26 mm, 1 x 4 Ah, EU	1	1000001925	1.499,95	BONUS
ROMAX 4000 set U16-20-25 mm, 1 x 4 Ah, EU	1	1000001926	1.499,95	BONUS
ROMAX 4000 set M15-22-28 mm, 1 x 4 Ah, EU	1	1000001927	1.499,95	BONUS
Batería RO BP18/2, 2.0 Ah 18V Li-Power	1	1000001652	82,95	
Batería RO BP18/4, 4.0 Ah 18V Li-Power	1	1000001653	124,95	
Batería RO BP18/4, 4.0 Ah 18V Li-HD	1	1000002548	145,45	
Batería RO BP18/8, 8.0 Ah 18V Li-HD	1	1000002549	214,95	
Cargador de batería RO BC14/36, 230 V, EU	1	1000001654	98,95	
Maleta ROCASE 6414 sin acondicionador	1	1000001879	51,95	



Prensa ROMAX 3000 AC



Set básico (No. 1000001001) incluye: ROMAX 3000 AC (230 Volt), en maleta ROCASE 6414 (No. 1000001877), sin mordazas de prensado

Descripción		No.	P.V.P. unitario €.
ROMAX 3000 AC Set básico, 230 V, tipo C	1	1000001001	1.199,95
Maleta ROCASE 6414 sin acondicionador	1	1000001877	51,95



Prensa ROMAX AC ECO



Set básico (No. 15705) incluye: ROMAX AC ECO (230 Volt) en maleta ROCASE 6414 (No. 1000001959), sin mordazas de prensado

Descripción		No.	P.V.P. unitario €.	
ROMAX AC ECO básica, 230 V, tipo C, sin mordazas	1	15705	749,95	BONUS
ROMAX AC ECO, TH16-20-26 mm, 230 V, tipo C	1	15730	999,95	BONUS
ROMAX AC ECO, SV15-22-28 mm, 230 V, tipo C	1	15740	999,95	BONUS
ROMAX AC ECO, M15-22-28 mm, 230 V, tipo C	1	15750	999,95	BONUS
ROMAX AC ECO, U16-20-25 mm, 230 V, tipo C	1	15760	999,95	BONUS
Maleta ROCASE 6414 sin acondicionador	1	1000001959	51,95	



Sets mordazas estándar de prensado



Descripción		No.	P.V.P. unitario €.
Set mordazas estándar de prensado, SV15-22-28 mm	1	1000002068	449,95
Set mordazas estándar de prensado, SV15-18-22-28 mm	1	015060X	554,95
Set mordazas estándar de prensado, SV42-54 mm	1	015080X	674,95
Set mordazas estándar de prensado, M15-22-28 mm	1	1000002067	449,95
Set mordazas estándar de prensado, M15-18-22-28 mm	1	015062X	554,95
Set mordazas estándar de prensado, 3-elemental, M42-54 mm	1	1000001502	795,45
Set mordazas estándar de prensado, TH16-20-26 mm	1	015063X	449,95
Set mordazas estándar de prensado, U16-20-25 mm	1	1000002069	449,95
Set mordazas estándar de prensado, G16-20-26-32 mm	1	015068X	674,95
Set mordazas estándar de prensado, VP16-20-25-32 mm	1	015072X	674,95
Set mordazas estándar de prensado, BE16-20-26 mm	1	1000002065	554,95
ROCASE 4414 con acondicionador hasta 7 mordazas	1	1000001807	41,45
ROCASE 4212 con acondicionador hasta 4 mordazas	1	1000001808	30,95



Mordazas estándar de prensado



Descripción		No.	P.V.P. unitario €.	
Mordaza estándar de prensado, V12	1	015211X	145,95	
Mordaza estándar de prensado, SV14	1	015219X	145,95	
Mordaza estándar de prensado, SV15	1	015212X	159,95	
Mordaza estándar de prensado, SV16	1	015220X	159,95	
Mordaza estándar de prensado, SV18	1	015213X	159,95	
Mordaza estándar de prensado, SV22	1	015214X	159,95	
Mordaza estándar de prensado, SV28	1	015215X	179,95	
Mordaza estándar de prensado, SV35	1	015216X	199,95	
Mordaza estándar de prensado, SV42	1	015217X	374,95	
Mordaza estándar de prensado, SV54	1	015218X	425,95	
Mordaza estándar de prensado, M12	1	015101X	145,95	
Mordaza estándar de prensado, M15	1	015102X	159,95	
Mordaza estándar de prensado, M18	1	015103X	159,95	
Mordaza estándar de prensado, M22	1	015104X	159,95	
Mordaza estándar de prensado, M28	1	015105X	179,95	
Mordaza estándar de prensado, M35	1	015106X	199,95	
Mordaza estándar de prensado, TH14	1	015321X	145,95	
Mordaza estándar de prensado, TH16	1	015322X	159,95	
Mordaza estándar de prensado, TH18	1	015323X	159,95	
Mordaza estándar de prensado, TH20	1	015324X	159,95	
Mordaza estándar de prensado, TH25	1	015325X	179,95	
Mordaza estándar de prensado, TH26	1	015326X	179,95	
Mordaza estándar de prensado, TH32	1	015327X	199,95	
Mordaza estándar de prensado, TH40	1	015328X	374,95	
Mordaza estándar de prensado, THG32		1000000235	199,95	
Mordaza estándar de prensado, THT32	1	015329X	199,95	
Mordaza estándar de prensado, U14	1	015311X	159,95	
Mordaza estándar de prensado, U16	1	015312X	159,95	
Mordaza estándar de prensado, U18	1	015313X	159,95	
Mordaza estándar de prensado, U20	1	015314X	159,95	
Mordaza estándar de prensado, U25	1	015315X	179,95	
Mordaza estándar de prensado, U32	1	015317X	199,95	
Mordaza estándar de prensado, U40	1	015318X	374,95	
Mordaza estándar de prensado, RC26	1	015271X	179,95	
Mordaza estándar de prensado, RFz12	1	1000000173	157,45	
Mordaza estándar de prensado, RFz16	1	015161X	159,95	
Mordaza estándar de prensado, RFz20	1	015162X	159,95	
Mordaza estándar de prensado, RFz25	1	015163X	179,95	
Mordaza estándar de prensado, RFz32	1	015164X	199,95	
Mordaza estándar de prensado, VP14		1	015230X	145,95
Mordaza estándar de prensado, VP16	1	015231X	159,95	
Mordaza estándar de prensado, VP20	1	015232X	159,95	
Mordaza estándar de prensado, VP25	1	015233X	179,95	
Mordaza estándar de prensado, VP32	1	015234X	199,95	
Mordaza estándar de prensado, HA16	1	015280X	159,95	
Mordaza estándar de prensado, HA20	1	015281X	159,95	
Mordaza estándar de prensado, HA26	1	015282X	179,95	
Mordaza estándar de prensado, HA32	1	015283X	199,95	
Mordaza estándar de prensado, HA40		1	015284X	374,95
Mordaza estándar de prensado, G16	1	015302X	159,95	
Mordaza estándar de prensado, G20	1	015304X	159,95	
Mordaza estándar de prensado, G26	1	015306X	179,95	

Tecnología de prensado

Productos y precios



Mordazas estándar de prensado



Descripción		No.	P.V.P. unitario €.	
Mordaza estándar de prensado, G32	1	015307X	199,95	
Mordaza estándar de prensado, G40	1	015308X	374,95	
Mordaza estándar de prensado, R12		1	015339X	145,95
Mordaza estándar de prensado, R14		1	015330X	145,95
Mordaza estándar de prensado, R16	1	015331X	159,95	
Mordaza estándar de prensado, R17	1	015333X	159,95	
Mordaza estándar de prensado, R18	1	015334X	145,95	
Mordaza estándar de prensado, R20	1	015335X	159,95	
Mordaza estándar de prensado, R25	1	015338X	179,95	
Mordaza estándar de prensado, R26	1	015336X	179,95	
Mordaza estándar de prensado, R32	1	015337X	199,95	
Mordaza estándar de prensado, BE16	1	015392X	159,95	
Mordaza estándar de prensado, BE20	1	015394X	159,95	
Mordaza estándar de prensado, BE26	1	015396X	179,95	
Mordaza estándar de prensado, BE32	1	015397X	199,95	



Mordazas estándar de prensado 3-elemental



Descripción		No.	P.V.P. unitario €.
Mordaza estándar de prensado 3-elemental, M42	1	1000001273	374,95
Mordaza estándar de prensado 3-elemental, M54	1	1000001274	399,95
Mordaza estándar de prensado 3-elemental, TH50	1	1000001810	432,45
Mordaza estándar de prensado 3-elemental, TH63	1	1000001811	454,95



Aros



Descripción		No.	P.V.P. unitario €.	
Set aros M42-54 con mordaza ZBS1	1	1000001500	1.143,95	
Set aros SV42-54 con mordaza ZBS1	1	1000001501	1.143,95	
Set aros TH40-50 con mordaza ZBS1		1	1000000116	1.769,45
Aro estándar SV42 para ZBS1	1	1000001393	374,95	
Aro estándar SV54 para ZBS1	1	1000001394	475,95	
Aro estándar M42 para ZBS1		1	1000001391	374,95
Aro estándar M54 para ZBS1		1	1000001392	415,95
Aro estándar TH40 para ZBS1	1	1000000111	595,95	
Aro estándar TH50 para ZBS1	1	1000000112	608,95	
Aro estándar TH63 para ZBS1	1	1000000113	827,45	
Mordaza intermedia para aros estándar ZBS1	1	1000001126	311,95	
ROCASE 4212 con alojamiento para aros estándar	1	1000001960	25,95	



Prensa ROMAX Compact TT



Set básico 1 EU (No. 1000002115) incluye: Máquina de prensado ROMAX Compact TT, Batería RO BP18/2 - 18 V / 2.0 Ah Li-Ion (No. 1000001652), cargador de batería RO BC EU (No. 1000001654), maleta ROCASE 4414, sin mordaza de prensado

Descripción	📦	No.	P.V.P. unitario €.
ROMAX Comp. TT básica set 1, 1 x 2 Ah, EU	1	1000002115	999,95 BONUS
ROMAX Comp. TT básica set 2, 2 x 2 Ah, EU	1	1000002116	1.075,95 BONUS
ROMAX Comp. TT set SV15-22-28 mm, 1 x 2 Ah, EU	1	1000002117	1.295,45 BONUS
ROMAX Comp. TT set M15-22-28 mm, 1 x 2 Ah, EU	1	1000002118	1.295,45 BONUS
ROMAX Comp. TT set U16-20-25 mm, 1 x 2 Ah, EU	1	1000002119	1.295,45 BONUS
ROMAX Comp. TT set TH16-20-26 mm, 1 x 2 Ah, EU	1	1000002120	1.295,45 BONUS
ROMAX Comp. TT int.-set RFz16-20-25-32 mm, 1 x 2 Ah, EU	1	1000002111	1.199,95 BONUS
ROMAX Comp. TT int.-set U16-20-25-32 mm, 1 x 2 Ah, EU	1	1000002112	1.199,95 BONUS
ROMAX Comp. TT int.-set TH16-20-26-32 mm, 1 x 2 Ah, EU	1	1000002113	1.199,95 BONUS
ROMAX Comp. TT int.-set CO12-16-20-25 mm, 1 x 2 Ah, EU	1	1000002114	1.199,95 BONUS
Batería RO BP18/2, 2.0 Ah 18V Li-Power	1	1000001652	82,95
Batería RO BP18/4, 4.0 Ah 18V Li-Power	1	1000001653	124,95
Batería RO BP18/4, 4.0 Ah 18V Li-HD	1	1000002548	145,45
Batería RO BP18/8, 8.0 Ah 18V Li-HD	1	1000002549	214,95
Cargador de batería RO BC14/36, 230 V, EU	1	1000001654	98,95
ROCASE 4414 con alojamiento para mordazas	1	1000002242	52,45
ROCASE 4414 con alojamiento para casquillos	1	1000002307	52,45



Mordazas de prensado Compact



Descripción	📦	No.	P.V.P. unitario €.
Mordaza de prensado Compact, V12	1	015261X	145,95
Mordaza de prensado Compact, SV14	1	015269X	145,95
Mordaza de prensado Compact, SV15	1	015262X	159,95
Mordaza de prensado Compact, SV16	1	015260X	159,95
Mordaza de prensado Compact, SV18	1	015263X	179,95
Mordaza de prensado Compact, SV22	1	015264X	159,95
Mordaza de prensado Compact, SV28	1	015265X	179,95
Mordaza de prensado Compact, SV35	1	1000002266	199,95
Mordaza de prensado Compact, M12	1	015151X	145,95
Mordaza de prensado Compact, M15	1	015152X	159,95
Mordaza de prensado Compact, M18	1	015153X	179,95
Mordaza de prensado Compact, M22	1	015154X	159,95
Mordaza de prensado Compact, M28	1	015155X	179,95
Mordaza de prensado Compact, M35	1	1000002267	199,95
Mordaza de prensado Compact, TH14	1	015395X	145,95
Mordaza de prensado Compact, TH16	1	015385X	159,95
Mordaza de prensado Compact, TH18	1	015398X	179,95
Mordaza de prensado Compact, TH20	1	015389X	159,95
Mordaza de prensado Compact, TH25	1	015399X	179,95
Mordaza de prensado Compact, TH26	1	015391X	179,95
Mordaza de prensado Compact, TH32	1	015393X	199,95
Mordaza de prensado Compact, TH40	1	015401X	374,95

²⁾ CAS, más información en: cordless-alliance-system.com

Tecnología de prensado

Productos y precios

05



Mordazas de prensado Compact



Descripción		No.	P.V.P. unitario €.
Mordaza de prensado Compact, U14		1	015351X 145,95
Mordaza de prensado Compact, U16		1	015352X 159,95
Mordaza de prensado Compact, U18		1	015353X 179,95
Mordaza de prensado Compact, U20		1	015354X 159,95
Mordaza de prensado Compact, U25		1	015355X 179,95
Mordaza de prensado Compact, U32		1	015357X 199,95
Mordaza de prensado Compact, U40		1	015358X 374,95
Mordaza de prensado Compact, RC26		1	015227X 324,95
Mordaza de prensado Compact, RFz12		1	1000001642 145,95
Mordaza de prensado Compact, RFz16		1	015180X 159,95
Mordaza de prensado Compact, RFz20		1	015181X 159,95
Mordaza de prensado Compact, RFz25		1	015182X 179,95
Mordaza de prensado Compact, RFz32		1	015183X 199,95
Mordaza de prensado Compact, G16		1	015362X 159,95
Mordaza de prensado Compact, G20		1	015364X 159,95
Mordaza de prensado Compact, G26		1	015366X 179,95
Mordaza de prensado Compact, G32		1	015367X 199,95
Mordaza de prensado Compact, G40		1	015368X 374,95
Mordaza de prensado Compact, R14		1	015370X 145,95
Mordaza de prensado Compact, R16		1	015371X 159,95
Mordaza de prensado Compact, R17		1	015378X 159,95
Mordaza de prensado Compact, R18		1	015379X 179,95
Mordaza de prensado Compact, R20		1	015374X 159,95
Mordaza de prensado Compact, R25		1	015380X 179,95
Mordaza de prensado Compact, R26		1	015376X 179,95
Mordaza de prensado Compact, R32		1	015377X 199,95
Mordaza de prensado Compact, VP14		1	015530X 145,95
Mordaza de prensado Compact, VP16		1	015531X 159,95
Mordaza de prensado Compact, VP20		1	015532X 159,95
Mordaza de prensado Compact, VP25		1	015533X 179,95
Mordaza de prensado Compact, VP32		1	015534X 199,95
Mordaza de prensado Compact, HA16		1	015580X 159,95
Mordaza de prensado Compact, HA20		1	015581X 159,95
Mordaza de prensado Compact, HA26		1	015582X 179,95
Mordaza de prensado Compact, HA32		1	015583X 199,95
Mordaza de prensado Compact, BE16		1	015291X 159,95
Mordaza de prensado Compact, BE20		1	015292X 159,95
Mordaza de prensado Compact, BE26		1	015293X 179,95
Mordaza de prensado Compact, BE32		1	015294X 199,95



Mordazas de prensado compact con casquillos intercambiables

Descripción		No.	P.V.P. unitario €.
Mordaza para casquillos 12-32 mm		1	1000002134 249,95
Set casquillos RFz 16-20-25-32		1	14849 290,95
Mordaza + set casquillos RFz 12-16-20		1	1000002135 467,20
Mordaza + set casquillos CO 12-16-20		1	1000002136 468,95
Mordaza + set casquillos U 16-20-25-32		1	14869 290,95
Mordaza + set casquillos TH 16-20-26-32		1	14895 290,95

Casquillos intercambiables



Descripción		No.	P.V.P. unitario €.	
Casquillo intercambiable TH14		1	14842	94,95
Casquillo intercambiable TH16		1	14843	100,95
Casquillo intercambiable TH18		1	14844	100,95
Casquillo intercambiable TH20		1	14845	104,45
Casquillo intercambiable TH25		1	14846	104,45
Casquillo intercambiable TH26		1	14847	104,45
Casquillo intercambiable TH32		1	14848	111,95
Casquillo intercambiable U14		1	14832	94,95
Casquillo intercambiable U16		1	14833	100,95
Casquillo intercambiable U20		1	14835	104,45
Casquillo intercambiable U25		1	14836	104,45
Casquillo intercambiable U32		1	14838	111,95
Casquillo intercambiable R12		1	14863	94,95
Casquillo intercambiable R14		1	14864	94,95
Casquillo intercambiable R16		1	14865	100,95
Casquillo intercambiable R17		1	14866	100,95
Casquillo intercambiable R18		1	14867	100,95
Casquillo intercambiable R20		1	14868	104,45
Casquillo intercambiable R25		1	14707	104,45
Casquillo intercambiable R26		1	14708	104,45
Casquillo intercambiable R32		1	14709	111,95
Casquillo intercambiable RFz12		1	14822	94,95
Casquillo intercambiable RFz16		1	14823	100,95
Casquillo intercambiable RFz18		1	100000124	100,95
Casquillo intercambiable RFz20		1	14824	104,45
Casquillo intercambiable RFz25		1	14825	104,45
Casquillo intercambiable RFz26		1	100000125	104,45
Casquillo intercambiable RFz32		1	14826	111,95
Casquillo intercambiable VP14		1	14882	94,95
Casquillo intercambiable VP16		1	14883	100,95
Casquillo intercambiable VP20		1	14884	104,45
Casquillo intercambiable VP25		1	14885	104,45
Casquillo intercambiable VP32		1	14886	111,95
Casquillo intercambiable CO12		1	14852	94,95
Casquillo intercambiable CO16		1	14853	100,95
Casquillo intercambiable CO20		1	14854	104,45
Casquillo intercambiable CO25		1	14855	104,45

Tecnología de prensado

Productos y precios

»B« MaxiPro: ¡Únete a la revolución del prensado!

Un innovador sistema de prensado adecuado para aplicaciones de aire acondicionado y refrigeración que consta de »B« MaxiPro de Conex | Bänninger y máquinas de prensar y mordazas adecuadas ROTHENBERGER.

Conexiones de hasta 48 bar

- La junta tórica es resistente a varios aceites, incluido el aceite de éster.*
- El prensado, proporciona una unión permanente y segura.

Las ventajas

- Solo 3 segundos por ciclo de prensado.
- No se necesita mano de obra especializada ni permiso de trabajo en caliente
- No hay necesidad de purga de nitrógeno

Mordazas fabricadas para durar gracias a su endurecimiento especial por láser.

Las mordazas de prensa »B« MaxiPro están parcialmente endurecidas con láser. Esto los hace particularmente duraderos en aquellos lugares que tienen la mayor presión. El endurecimiento por láser aumenta considerablemente la durabilidad de las mordazas.



»B« MaxiPro **NUEVO** mordazas de prensado Compact



Conex | Bänninger
»B« MaxiPro



Descripción	📦	No.	P.V.P. unitario €.	
ROMAX Compact TT »B« MaxiPro 1/4-1.1/8", 1 x 2Ah, EU	1	1000002121	2.225,95	BONUS
Set mordazas Compact, »B« MaxiPro 1/4"-1.1/8"	1	1000001989	1.259,95	NUEVO
Mordaza de prensado Compact, »B« MaxiPro 1/4"	1	1000001749	124,95	NUEVA
Mordaza de prensado Compact, »B« MaxiPro 3/8"	1	1000001750	136,45	NUEVA
Mordaza de prensado Compact, »B« MaxiPro 1/2"	1	1000001751	142,95	NUEVA
Mordaza de prensado Compact, »B« MaxiPro 5/8"	1	1000001752	146,95	NUEVA
Mordaza de prensado Compact, »B« MaxiPro 3/4"	1	1000001753	152,95	NUEVA
Mordaza de prensado Compact, »B« MaxiPro 7/8"	1	1000001754	157,45	NUEVA
Mordaza de prensado Compact, »B« MaxiPro 1"	1	1000001755	162,45	NUEVA
Mordaza de prensado Compact, »B« MaxiPro 1.1/8"	1	1000001756	169,95	NUEVA

¿Cómo instalar el sistema »B« MaxiPro?

»B« MaxiPro dispone de una máquina de prensar que proporciona una unión permanente y segura. »B« MaxiPro es una junta mecánica, que elimina la necesidad de purga de nitrógeno durante el proceso de unión.

1. Cortar el tubo a la medida



2. Escariar la parte externa del tubo



3. Usa un escariador de lápiz en los bordes internos.



4. Limpie el extremo del tubo con un movimiento circular, evitando las ranuras que corren paralelas al tubo.



5. Compruebe si hay defecto



6. Asegúrese de que la junta tórica está asentada



7. Marque la profundidad de inserción con el medidor de profundidad e inserte el tubo completamente en el ajuste



8. Alinee las mandíbulas directamente sobre la conexión y complete la junta



9. Marca la unión completada



Tenga en cuenta: Para garantizar una conexión segura y sellada, siga el proceso detallado de instalación de B »MaxiPro. Para más información, visite la Conex I Sitio web de Bänninger: conexbanninger.com.



Accesorios de prensado

Descripción		No.	P.V.P. unitario €.
Batería RO BP18/2, 2.0 Ah 18V Li-Power	1	1000001652	82,95
Batería RO BP18/4, 4.0 Ah 18V Li-Power	1	1000001653	124,95
Batería RO BP18/4, 4.0 Ah 18V Li-HD	1	1000002548	145,45
Batería RO BP18/8, 8.0 Ah 18V Li-HD	1	1000002549	214,95
Cargador de batería RO BC14/36, 230 V, EU	1	1000001654	98,95
Cargador de batería RO BC14/36, 110 V, UK	1	1000001691	52,45
ROCASE 4414 para	1	1000001786	48,45
8 mordazas B »MaxiPro y accesorios			
TUBE CUTTER 35 DURAMAG	1	70027	37,95
Escariador interno y externo 6–35 mm	1	1500000237	53,95
UNIGRAT con cuchilla escariado HSS	1	21660	21,45
10 almohadillas para limpieza de tubos ROVLIES	1	45268	6,55
Expositor 36 cajas de 10 almohadillas ROVLIES	1	045268D	237,45
Medidor de profundidad »B« MaxiPro	1	1000002400	14,95

DURA LAZR TEC

Proceso especial de temple por láser

Duradero. Seguro. Preciso. Nuestras Mordazas DURA LAZR TEC establecen un nuevo referente en la industria. El proceso especial de temple por láser ROTHENBERGER, que se lleva a cabo en nuestra propia producción, proporciona máxima estabilidad y resistencia al desgaste. Y, por tanto, más seguridad y larga vida útil.

Se ensayó la distribución de la dureza con la profundidad por el laboratorio de ensayos independiente del instituto público de ensayo de materiales Darmstadt



Temple por láser parcial para superficies sometidas a mucho esfuerzo

- Perfecta exactitud del contorno para alta precisión durante toda la vida útil.
- Aumento del 40 % en la dureza*

Alto grado de dureza

- Las Mordazas ROTHENBERGER funcionan con el más alto grado de dureza en las zonas sometidas a mucho esfuerzo
- El desgaste se reduce al mínimo incluso en caso de mucha formación de rebaba durante la compresión



**+ 40 %
DUREZA
EN ÁREAS ***
DE MAYOR ESFUERZO

**+100%
DE PRENSADOS
CON TEMPLE
POR LÁSER ***

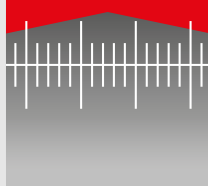

Mordazas ROTHENBERGER Antes del tratamiento de superficie

Aumento del 100% de vida útil de las mordazas, entre otras cosas, gracias al temple por láser*

Las piezas que deben ser flexibles permanecen dúctiles

Ajuste de la placa

Aumento de durabilidad en aprox. 45 %*

Mordazas ROTHENBERGER estándar y compactas

RO
MORDAZAS

Mordazas estándar y compactas

Mordazas ROTHENBERGER con material probado y fabricación de calidad, para el prensado dependiendo del sistema hasta \varnothing 63 mm (plástico/multicapa) y/o hasta \varnothing 54 mm (metal).



Identificación del producto, fácil de leer, sistema claro y clasificación de tamaños nominal



Mecanismo sincronizado de 3 pernos

- Máxima precisión en cada prensado
- Funcionamiento sincronizado de la palanca de la mordaza
- Mayor estabilidad y durabilidad

Protección duradera contra la corrosión

Ideal para trabajos pesados a pie de obra

Contornos de precisión

Para un prensado óptimo y fiable

De acero forjado especial, altamente resistente

Máxima duración de la mordaza



Mordaza estándar de prensado

Para el prensado con máquinas de prensado con un fuerza axial constante de 32–34 kN y sujeción de mordaza compatible



Mordaza de prensado Compact

Para el prensado con máquinas de prensado con un fuerza axial constante de 19–21 kN y sujeción de mordaza compatible

Aplicación Pressnavigator

Pressnavigator para fácil comprobación de compatibilidad de la herramienta de prensar con el sistema de accesorios.

¿Qué herramienta de prensar es adecuada para el sistema de accesorios? El Pressnavigator ROTHENBERGER ofrece asistencia apropiada: Se comprueba con unos pocos clics la compatibilidad de nuestras herramientas de prensar con el sistema de accesorios establecido.



Aplicación para smartphone y tablet
PARA FÁCIL COMPROBACIÓN DE COMPATIBILIDAD DE LAS HERRAMIENTAS DE PRENSAR
DISPONIBLE PARA iOS y Android



iTunes



Google Play





06

Roscado y ranurado

Roscado y ranurado

Guía rápida

Roscado manual



Tipo de accionamiento:	Manual	Manual	Manual	Manual
Rango de trabajo:	1/2 - 1.1/4"	3/8 - 1.1/4"	3/8 - 2"	1/2 - 1"
Mango:	1 pieza	2 piezas	3 piezas	2 piezas
Tipo de rosca:	BSPT-NPT	BSPT-NPT	BSPT-NPT	BSPT-NPT
Número de cabezas:	4	hasta 5	hasta 7	3 piezas
Número de peines:	-	-	-	-
Potencia:	-	-	-	-
Peso:	5,1 kg	6,2 kg	11,4 kg	8,2 kg
Página:	80	80	80	80

Roscado eléctrico



Tipo de accionamiento:	eléctrico	eléctrico
Rango de trabajo:	1/2 - 1.1/4"	1/2 - 2"
Tipo de rosca:	BSPT-NPT	BSPT-NPT
Número de cabezas:	4 piezas	6 piezas
Número de peines:	-	-
Potencia:	800 W	1.010 W
Peso:	12,8 kg	14,5 kg
Página:	81	81

Roscadoras de bancada



Tipo de accionamiento:				
Rango de trabajo:	1/2 - 2"	1/2 - 2"	1/2 - 3"	1/2 - 4"
Tipo de rosca:	BSPT, NPT, BSPP, BSW, Métrica	BSPT, NPT, BSPP, BSW, Métrica	BSPT, NPT, BSPP, BSW, Métrica	BSPT, NPT, BSPP, BSW, Métrica
Número de cabezas:	1 pieza	1 pieza	2 piezas	2 piezas
Número de peines:	2 piezas	2 piezas	3 piezas	3 piezas
Potencia:	1.150 W	1.150 W	1.700 W	1.750 W
Peso:	88,5 kg	68,5 kg	100 kg	120 kg
Página:	84	84	84	84

Ranuradoras



Tipo de accionamiento:			
Rango de trabajo:	1 - 12"	1 - 6"	1 - 12"
Unidad de manejo:	SUPERTRONIC 1250 / 2000	SUPERTRONIC 2000 / 2-4SE	Motor
Espesor de pared:	Hasta 10 mm	Hasta 10 mm	Hasta 10 mm
Rodillos incluidos:	1 pieza	1 pieza	3 piezas
Potencia:	800 W / 1.010 W	1.010 W / max. 1.750 W	1.500 W
Carro transporte:	-	- / -	opcional
Peso:	12,0 kg / max. 18,2 kg	14,5 kg / max. 134,5 kg	175,0 kg
Página:	87	88	88

Roscado y ranurado

Productos y precios



Conjunto terrajas manuales SUPER CUT, Ø 1/2 - 1.1/4"

Sets incluyen: Mango de carraca (mecanismo pequeño, octogonal No. 070840X), cabezas en estuche de plástico (No. 70780)

Descripción		No.	P.V.P. unitario €
SUPER CUT set, BSPT R, 1/2-1"	1	070780X	169,95
SUPER CUT set BSPT R, 1/2-1.1/4"	1	070781X	189,95
SUPER CUT set, NPT, 1/2-1.1/4"	1	070901X	369,95
SUPER CUT set, NPT, 1/2-1"	1	070903X	307,95



Conjunto terrajas manuales SUPER CUT, Ø 3/8 - 1.1/4"



Sets incluyen: mango de carraca (mecanismo pequeño, octogonal No. 070840X), cabezas, en ROCASE o maleta de plástico.

Descripción		No.	P.V.P. unitario €	
SUPER CUT set, BSPT R, 3/8-1.1/4" en ROCASE	1	070790X	420,95	
SUPER CUT set, BSPT R, 3/8-1" en ROCASE	1	070793X	354,95	
SUPER CUT set, BSPT R, 3/8-1.1/4" en ROCASE	1	070806X	420,95	
SUPER CUT set, BSPT R, 3/8-1/2-3/4-1" en ROCASE	1	070782X	364,95	
SUPER CUT set, NPT, 3/8-1.1/4" en ROCASE		1	070900X	407,45
SUPER CUT Set BSPT R 1/2" - 3/4" - 1"		600220916	287,95	
SUPER CUT Set BSPT R 1/2" - 3/4" - 1" - 1.1/4"		600220616	368,95	



Conjunto terrajas manuales SUPER CUT, Ø 3/8 - 2"



Sets incluyen: Mango de carraca (mecanismo grande, octogonal No. 71272), adaptador de cabeza (No. 600011500), cabezas en ROCASE o maleta de plástico.

Descripción		No.	P.V.P. unitario €	
SUPER CUT set, BSPT R, 3/8-2" en ROCASE	1	070891X	710,95	
SUPER CUT set, BSPT R, 1/2-2" en ROCASE	1	070892X	449,95	
SUPER CUT set, BSPT R, 1-2" en ROCASE	1	070894X	483,95	
SUPER CUT set, NPT, 3/8-2" en ROCASE	1	070904X	710,95	
SUPER CUT set, NPT, 1/2-2" en ROCASE		1	070905X	540,45
SUPER CUT Set Métrica 16-20-25-32 mm	1	6002M0000*	426,45	



Conjunto básico fontanero SANI KIT set, Ø 1/2 - 1"

Set incluye SUPER CUT roscadora de carraca 1.1/4" (No. 070840X), cabezas de cambio rápido BSPT R 1/2" (No. 070823X) - 3/4" (No. 070824X) - 1" (No. 070825X), cortatubos de acero SUPER 1.1/4" (No. 70040), tenaza de canal SP 10" (No. 70528), llave sueca 45°-1" (No. 070122X) y cinta de teflón (No. 855360), en estuche de plástico

Descripción		No.	P.V.P. unitario €
SANI KIT con llave sueca 45°-1" , 10 piezas	1	70600	347,95



Maneral de carraca SUPER CUT

Descripción		No.	P.V.P. unitario €
Maneral de carraca SUPER CUT 2"	1	71272	139,95
Maneral carraca SUPER CUT 1/4-1.1/4"	1	070840X	124,95

* Venta a través de SUPER-EGO TOOLS, S.L.U.

Consulte disponibilidad Piezas por unidad de embalaje



Roscadora electroportátil SUPERTRONIC 1250

Sets incluyen: SUPERTRONIC 1250 HASTA Ø 1.1/4" con fijatubos parajado (No. 71279), cabezas de precisión completas en estuche de plástico (No. 995858100)

Descripción		No.	P.V.P. unitario €
SUPERTRONIC 1250, 230 V, con fijatubos parajado	1	71470	621,45
SUPERTRONIC 1250 set, BSPT, 1/2-1.1/4", 230 V	1	71450	665,95
SUPERTRONIC 1250 set, NPT, 1/2-1.1/4", 220 V	1	71454	665,95
SUPERTRONIC 1250 set, BSPT, 1/2-1.1/4", 230 V	1	71451	665,95
SUPERTRONIC 1250 set, NPT, 1/2-1.1/4", 110 V	1	71453	665,95
SUPERTRONIC 1250 set, NPT, 1/2-1.1/4", 110 V	1	71455	665,95
Fijatubos SUPERTRONIC 1250		865008700	94,45



Roscadora electroportátil SUPERTRONIC 2000

Sets incluyen: SUPERTRONIC 2000 con fijatubos (No. 71280), adaptador ROFIX (No. 71271), cabezas de precisión completas en maleta ROCASE (No. 071274X)



Descripción		No.	P.V.P. unitario €
SUPERTRONIC 2000, 230 V, con fijatubos	1	71250	1.012,95
SUPERTRONIC 2000, adaptador ROFIX con fijatubos, 230V	1	1000002011	1.037,45
SUPERTRONIC 2000, adaptador ROFIX con fijatubos,, 110V		1000002016	1.387,95
SUPERTRONIC 2000, 110 V, con fijatubos,		71251	649,95
SUPERTRONIC 2000 set, BSPT R, 1/2-2", 230 V	1	71256	1.401,95
SUPERTRONIC 2000 set, NPT, 1/2-2", 230 V	1	71257	1.350,45
SUPERTRONIC 2000 set, BSPT R, 1/2-2", 110 V	1	71258	1.373,45
SUPERTRONIC 2000 set, NPT, 1/2-2", 110 V	1	71259	1.844,45
SUPERTRONIC 200 Set BSPT R 1/2-2" (monoblock)	1	864120216	1.099,95
SUPERTRONIC 200 Set Métrica 20-25-32-40 mm (monoblock)	1	1000000497*	1.231,95
Fijatubos SUPERTRONIC 2000	1	71280	192,95



Cabezas de terraja



Descripción		No.	P.V.P. unitario €
BSPT R, 1/4"	1	070821X	79,95
BSPT R, 3/8"	1	070822X	79,95
BSPT R, 1/2"	1	070823X	89,45
BSPT R, 3/4"	1	070824X	89,45
BSPT R, 1"	1	070825X	95,45
BSPT R, 1.1/4", acc. sujeción octogonal	1	070826X	95,45
BSPT R, 1.1/2", acc. sujeción octogonal	1	070842X	153,45
BSPT R, 2", acc. sujeción octogonal	1	070843X	153,45
NPT, 1/4"	1	070907X	79,95
NPT, 3/8"	1	070908X	79,95
NPT, 1/2"	1	070912X	89,45
NPT, 3/4"	1	070913X	89,45
NPT, 1"		070914X	92,95
NPT, 1.1/4", acc. sujeción octogonal	1	070915X	92,95
NPT, 1.1/2", acc. sujeción octogonal		070849X	148,95
NPT, 2", acc. sujeción octogonal	1	070850X	148,95
Métrica 16 mm	1	6000M1600*	101,95
Métrica 20 mm	1	6000M2016	102,45
Métrica 25 mm	1	6000M2516	112,95
Métrica 32 mm	1	6000M3216	112,95
Métrica 40 mm	1	6000M4016	126,45

* Venta a través de SUPER-EGO TOOLS, S.L.U.

Piezas por unidad de embalaje Consulte disponibilidad

Roscado y ranurado

Productos y precios



No. 71271



No. 71273

Adaptador ROFIX para roscadora

Descripción		No.	P.V.P. unitario €
ROFIX Adaptador para SUPERTRONIC 2000	1	71271	127,45
Adaptador monoblock para SUPERTRONIC 2000	1	71273	66,95



Peines para cabezas de terrajas

Descripción		No.	P.V.P. unitario €
4 peines, BSPT R, 1/4"	1	070831X	44,95
4 peines, BSPT R, 3/8"	1	070832X	54,95
4 peines, BSPT R, 1/2"	1	070833X	56,95
4 peines, BSPT R, 3/4"	1	070834X	58,95
4 peines, BSPT R, 1"	1	070835X	61,95
4 peines, BSPT R, 1.1/4"	1	070836X	63,95
4 peines, BSPT R, 1.1/2"	1	070869X	65,95
4 peines, BSPT R, 2"	1	070870X	69,95
4 peines, NPT, 1/4"	1	070916X	44,95
4 peines, NPT, 3/8"	1	070917X	54,95
4 peines, NPT, 1/2"	1	070918X	56,95
4 peines, NPT, 3/4"	1	070919X	58,95
4 peines, NPT, 1"	1	070920X	61,95
4 peines, NPT, 1.1/4"	1	070921X	63,95
4 peines, NPT, 1.1/2"		070945X	65,95
4 peines, NPT, 2"	1	070946X	69,95



Aceite de roscado RONOL







Descripción		No.	P.V.P. unitario €
RONOL, spray 600 ml	1	65008	12,45
RONOL, garrafa 5 l	1	65010	38,95



Aceite de roscado sintético RONOL SYN

Descripción		No.	P.V.P. unitario €
RONOL SYN, spray 600 ml, instalaciones agua potable	1	65013	15,95
RONOL SYN, garrafa 5 l, instalaciones agua potable	1	65015	54,95

Peines BSPT-NPT para roscadoras P50AV-2" y N-100A-4"

Tipo de cabeza	Descripción	Medidas de peine	Peines que aloja					Para uso con
			No.	P.V.P. unitario	Capacidad	Rosca	Tipo	
 880034100	1/4" a 3/8" BSPT-NPT manual	24x 8,8 mm	891060197	295,45	1/4" a 3/8"	BSPT	Acero al Carbono	P50A, S80A y N100A
			891060497	312,45	1/4" a 3/8"	NPT		
 881040100	1/2" a 2" BSPT-NPT manual	27 x 10 mm	881080100	245,95	1"-2"	BSPT	Eco	P50A, S80A y N100A
			891080200	245,95	1/2"-3/4"	BSPT	Eco	
			891066200	395,45	1/2"-3/4"	BSPT	Acero Rápido	
			881066100	395,45	1"-2"	BSPT		
			891060597	345,95	1/2"-3/4"	NPT	Acero al Carbono	
			881060397	312,45	1"-2"	NPT		
 881040300*	1/2" a 2" BSPT-NPT automática	27 x 10 mm	891080200	245,95	1/2"-3/4"	BSPT	Eco	P50A, S80A y N100A * De serie en P50AV, S80AV y N100A
			881080100	245,95	1"-2"	BSPT	Eco	
			891066200	395,45	1/2"-3/4"	BSPT	Acero Rápido	
			881066100	395,45	1"-2"	BSPT		
			891060597	345,95	1/2"-3/4"	NPT	Acero al Carbono	
			881060397	312,45	1"-2"	NPT		
 882044300	2.1/2"-3" BSPT-NPT manual	27 x 10 mm	893080500	245,95	2.1/2"-3"	BSPT	Eco	S80A * Exclusivamente para uso con terraja No. 882044300
			893066500	395,45	2.1/2"-3"	BSPT	Acero Rápido	
			893061097*	312,45	2.1/2"-3"	NPT	Acero al Carbono	
 887040100*	2.1/2"-3" BSPT automática	38 x 14 mm	887084097*	345,45	2.1/2"-3"	BSPT	Acero al Carbono	S80A * De serie en S80A
 888052900*	2.1/2"-4" BSPT-NPT automática	20 x 14 mm	894070697	345,45	2.1/2"-4"	BSPT	Acero al Carbono	N100A * De serie en N100A
			894070897	345,45	2.1/2"-4"	NPT		
	1"-1.1/2" BSPT	27 x 10 mm	891060397	312,45	1"-1.1/2"	BSPT		40A, N40A, 50ADX, 80ADX
	1"-1.1/2" NPT	27 x 10 mm	891060697	295,45	1"-1.1/2"	NPT		40A, N40A, 50ADX, 80ADX
	1.1/2"-2" BSPT	27 x 10 mm	892060497	295,45	1.1/2"-2"	BSPT		50ADX, 80ADX

* Venta a través de SUPER-EGO TOOLS, S.L.U.

Peines métricos para roscadoras P50AV-2" y N-100A-4"

Peines métricos	Sección	No.	P.V.P. unitario	Medida	Paso	Material	Se montan en
Peines Conduit (métrico eléctrico)	27 x 10 mm	891062100	395,45	Juego de peines para 16-20-25-32-40 mm	1,50 mm	Acero rápido	 881040100
Peines métricos DIN 13	27 x 10 mm	891062100	395,45	10 mm	1,50 mm	Acero rápido	 881040300
		891062200	395,45	12 mm	1,75 mm		
		891062400	395,45	14 mm - 16 mm	2,00 mm		
		891062700	395,45	18 mm - 20 mm - 22 mm	2,50 mm		
		891062900	395,45	24 mm - 27 mm	3,00 mm		
		891063000	395,45	30 mm - 33 mm	3,50 mm		
		892063800	395,45	36 mm - 39 mm	4,00 mm		

* Venta a través de SUPER-EGO TOOLS, S.L.U.

Roscado y ranurado

Productos y precios



Máquina roscadora de bancada ROPOWER 50 R

Sets incluyen: Roscadora ROPOWER 50 R, cabeza automática 1/2 - 2" (No. 56052), peines SS BSPT 1/2- 3/4" (No. 056370X), 1 - 2" (No. 056371X), interruptor de pedal (No. 56335), soporte plegable (No. 56051), herramientas.

Descripción		No.	P.V.P. unitario €	
ROPOWER 50 R, NPT 1/2-2", 230V	1	56015	3.684,45	
ROPOWER 50 R, BSPT 1/2-2", 110V	1	56045	3.326,35	
ROPOWER 50 R, BSPT 1/2-2", 230V	1	56050	3.289,95	
ROPOWER 50 R, BSPP 1/2-2", 230V	1	56057	3.434,45	
Carro plegable 50 R/P160 Sani	1	56051	414,95	
4 pernos de soporte para carro		1	56049	28,82
4 patas de apoyo		1	56488	169,95
Cuchilla de repuesto, acero, D=41, L=19	1	70074	19,45	



Máquina roscadora de bancada SUPERTRONIC 2 SE

Sets incluyen: SUPERTRONIC 2 SE, cabezal automático 1/2 - 2" (No. 56165) o cabezal automático (No. 56266), peines SS 1/2 - 3/4" (No. 56003), 1 - 2" (No. 56007), interruptor de emergencia de pie (No. 56335), patas de soporte (No. 56488), herramientas

Descripción		No.	P.V.P. unitario €	
SUPERTRONIC 2 SE, estándar, BSPT R 1/2-2", 110 V	1	56120	3.227,65	
SUPERTRONIC 2 SE, automática, BSPT R 1/2-2", 110 V	1	56125	3.401,95	
SUPERTRONIC 2 SE, estándar, BSPT R 1/2-2", 230 V		1	56150	2.911,95
SUPERTRONIC 2 SE, automática, BSPT R 1/2-2", 230 V	1	56175	3.015,95	
Escariador 2 hojas sin soporte 2 SE	1	56198	177,95	
4 patas de apoyo		1	56488	223,45



Máquina roscadora de bancada SUPERTRONIC 3 SE

Sets incluye: SUPERTRONIC 3 SE, cabezas estándar 1/2 - 2" (Nº 56156) o cabezas automáticas (56266), cabeza estándar 2 - 3" (Nº 56104) o cabeza automática 2 1/2 - 3" (56288), peines SS 1/2 - 3/4" (Nº 56003), 1 - 2" (Nº 56007), peines SS 2 - 3" (Nº 56006), peines SS 2 1/2 - 3" (Nº 56291), interruptor de emergencia de pie (Nº 56335), patas de soporte (Nº 56489) y herramientas. No incluye aceite.

Descripción		No.	P.V.P. unitario €	
SUPERTRONIC 3 SE, estándar, BSPT R 1/2-3", 230 V	1	56250	4.829,95	
SUPERTRONIC 3 SE, estándar, BSPT R 1/2-3", 110 V		1	56253	4.829,95
SUPERTRONIC 3 SE, automática, BSPT R 1/2-3", 110 V	1	56254	5.459,95	
SUPERTRONIC 3 SE, estándar, BSPT R 1/2-3", 230 V	1	56255	3.499,95	
4 pernos de soporte para SUPERTRONIC 3 SE/4 SE		1	56489	248,95
Escariador sin soporte 3 SE	1	56199	219,45	
Carro de transporte para roscadoras 3S y 4S	1	57050	358,95	



Máquina roscadora de bancada SUPERTRONIC 4 SE

Sets incluyen: roscadora SUPERTRONIC 4 SE, BSPT cabezal automático 1/2 - 2" (No. 56266), BSPT cabezal automático 2 1/2 - 4" (No. 56289), peines SS 1/2 - 3/4" (No. 56003), peines SS 1 - 2" (No. 56007), peines SS 2 1/2 - 4" (No. 56294), interruptor de emergencia de pie (No. 56335), soporte con patas (No. 56489), herramientas

Descripción		No.	P.V.P. unitario €	
SUPERTRONIC 4 SE, automática, BSPT R 1/2-4", 230 V	1	56465	6.135,95	
SUPERTRONIC 4 SE, automática, NPT 1/2-4", 230 V		1	56466	6.299,95
SUPERTRONIC 4 SE, automática, BSPT R 1/2-4", 110 V	1	56475	6.509,95	
SUPERTRONIC 4 SE, automática, NPT R 1/2-4", 120 V	1	63006	6.412,30	
4 pernos de soporte para SUPERTRONIC 3 SE/4 SE		1	56489	248,95
Cuchilla escariadora 4 SE		1	56200	334,95
Carro de transporte para roscadoras 3S y 4S	1	57050	358,95	



Terrajas para máquinas roscadoras de bancada

Descripción		No.	P.V.P. unitario €
Terraja automática, BSPT R, 1/2-2" para ROPOWER 50 R	1	56052	1.459,45
Terraja automática, NPT, 1/2-2" para ROPOWER 50 R	1	56053	1.459,45
Terraja, R-Tipo BSPP, 1/2-2" para ROPOWER 50 R	1	56054	743,35
Terraja manual, BSPP, 1/2-1.1/4"	1	56076	1.018,45
Terraja manual, BSPP, 1.1/2-3"	1	56077	1.018,45
Terraja manual,, BSPT R 2-3", NPT 2.1/2-3	1	56104	963,95
Terraja manual, NPT, 1/4-3/8"	1	56118	941,95
Terraja manual, métrica, 10-24 mm	1	56133	963,95
Terraja manual, R/L BSPT R, 1/4-3/8"	1	56153	935,95
Terraja manual, BSPT R/NPT, 1/2-2"	1	56156	781,95
Terraja automática para 2 SE, BSPT R, 1/2-2"	1	56266	1.405,45
Terraja automática para 2 SE/3 SE/4SE, NPT, 1/2-2"	1	56267	1.490,95
Terraja automática para 3 SE/4 SE, NPT, 2.1/2-3"	1	56268	1.490,95
Terraja automática para 4 SE, NPT, 2.1/2-4"	1	56269	2.339,95
Terraja automática, NPT, 1/2-2"	1	56271	1.411,95
Terraja automática, 3 SE/4 SE, BSPT R, 2.1/2-3"	1	56288	1.430,45
Terraja automática para 4 SE, BSPT R, 2.1/2-4"	1	56289	2.325,45
Terraja manual, BSW, 1.1/8-2"	1	56310	949,95
Terraja manual, métrica, 27-36 mm	1	56315	1.003,45



Peines para terrajas para máquinas roscadoras de bancada

Descripción		No.	P.V.P. unitario €
4 peines, SS, BSPT R, 1/4-3/8"	1	56001	247,45
4 peines, SS, BSPT R, 1/2-3/4"	1	56002	250,45
4 peines, SS, BSPT R, 1/2-3/4"	1	56003	255,45
4 peines, SS, BSPT R, 1.1/2-2"	1	56004	259,95
4 peines, SS, BSPT R, 1-1.1/2"	1	56005	259,95
4 peines, SS, BSPT R, 2-3"	1	56006	269,95
4 peines, SS, BSPT R, 1-2"	1	56007	269,95
4 peines, SS, BSPT R, 3.1/2-4"	1	56008	345,95
4 peines, SS, BSW, 3/8"	1	56009	209,95
4 peines, SS, BSW, 1/2"	1	56010	214,95
4 peines, SS, BSW, 5/8"	1	56011	219,95
4 peines, SS, BSW, 3/4"	1	56012	204,95
4 peines, SS, BSW, 7/8"	1	56013	218,95
4 peines, SS, BSW, 1"	1	56014	259,95
4 peines, SS, BSPP, 1/2-3/4" TYP R	1	56058	250,45
4 peines, SS, BSPP, 1-2" Typ R	1	56059	250,45
4 peines, SS, métrica, 10 mm	1	56081	292,95
4 peines, SS, métrica, 12 mm	1	56082	292,95
4 peines, SS, métrica, 14-16 mm	1	56083	292,95
4 peines, SS, métrica, 18-22 mm	1	56085	292,95
4 peines, SS, métrica, 24 mm	1	56088	292,95
4 peines, SS, BSPP, 1/2-3/4"	1	56095	292,95
4 peines, SS, BSPP, 1-1.1/4"	1	56096	292,95
4 peines, SS, BSPP, 1.1/2-2"	1	56097	292,95

Roscado y ranurado

Productos y precios

Peines para terrajas para máquinas roscadoras de bancada

Descripción		No.	P.V.P. unitario €
4 peines, SS, BSPP, 2.1/2-3"	1	56098	292,95
4 peines, SS, BSPP, 3.1/2-4"	1	56099	345,95
4 peines, SS, NPT, 1/4-3/8"		56110	310,45
4 peines, SS, NPT, 1/2-3/4"	1	56111	310,45
4 peines, SS, NPT, 1-1.1/2", para No. 56271 y 56156	1	56112	310,45
4 peines, SS, NPT, 1.1/2-2"		56113	310,45
4 peines, SS, NPT, 2.1/2-3"		56114	310,45
4 peines, SS, NPT, 3.1/2-4"		56115	303,45
4 peines, HSS, BSPT R, 2-3"	1	56121	639,95
4 peines, HSS, BSPT R, 3.1/2-4"		56122	774,95
4 peines, HSS, BSPT R, 1/4-3/8"	1	56135	483,45
4 peines, HSS, BSW, 3/8"		56161	390,45
4 peines, HSS, BSW, 1/2"		56162	390,45
4 peines, HSS, BSW, 5/8"		56163	390,45
4 peines, HSS, BSW, 3/4"		56164	390,45
4 peines, HSS, BSW, 7/8"		56165	390,45
4 peines, HSS, BSW, 1"		56166	390,45
4 peines, HSS, BSW, 5/16"		56167	390,45
4 peines, HSS, NPT, 1/2-3/4"	1	56180	483,45
4 peines, HSS, NPT, 1-1.1/2"	1	56181	483,45
4 peines, HSS, NPT, 1.1/2-2"		56182	483,45
4 peines, HSS, NPT, 2.1/2-3"		56183	483,45
4 peines, HSS, NPT, 3.1/2-4"		56184	639,95
4 peines, SS, BSW, 1.1/8-1.1/4"		56185	345,95
4 peines, SS, BSW, 1.1/2"		56186	345,95
4 peines, SS, BSW, 1.5/8-1.3/4"		56187	345,95
4 peines, SS, BSW, 1.7/8-2"		56188	345,95
4 peines, SS, métrica, 27 mm		56189	337,45
4 peines, SS, métrica, 30-33 mm	1	56190	337,45
4 peines, SS, métrica, 36 mm		56191	337,45
4 peines, HSS, BSPT R, 1/2-3/4"	1	56235	495,45
4 peines, HSS, BSPT R, 1-2"	1	56236	495,45
4 peines, HSS, BSPT R, 2.1/2-3"	1	56237	677,45
4 peines, HSS, BSPT R, 2.1/2-4"	1	56238	761,45
4 peines, SS, BSPT R, 2.1/2-3"	1	56291	348,95
4 peines, SS, BSPT R, 2.1/2-4"	1	56294	573,95
4 peines, SS, NPT R, 2.1/2-3"	1	56295	348,95
4 peines, SS, NPT R, 2.1/2-4"	1	56296	573,95
4 peines, HSS, métrica, 10 mm		56351	434,95
4 peines, HSS, métrica, 12 mm		56352	434,95
4 peines, HSS, métrica, 14-16 mm		56353	434,95
4 peines, HSS, métrica, 18-22 mm		56355	434,95
4 peines, HSS, métrica, 24 mm		56358	434,95
4 peines, SS, BSPT R, 1/4-3/8"	1	56369	299,95
4 peines, SS, NPT, 1/4-3/8", tipo R		56372	299,95
4 peines, SS, NPT, 1/2-3/4", tipo R		56373	299,95
4 peines, SS, NPT, 1-2", tipo R		56374	345,95
4 peines, HSS, BSPT, R1/4-3/8"		56379	299,95
4 peines, HSS, BSPT, R1/2-3/4"		56380	299,95
4 peines, SS, BSPT R, 1/2-3/4"	1	056370X	299,95
4 peines, SS, BSPT R, 1-2"	1	056371X	299,95





Soporte para tubos

Descripción		No.	P.V.P. unitario €
Soporte para tubos hasta 6"	1	56047	232,95



Interruptor de pedal de seguridad

Descripción		No.	P.V.P. unitario €
Interruptor de pedal de seguridad, 230 V	1	56335	308,95



Llave picaroscas, 3/8 - 2"

Descripción		No.	P.V.P. unitario €
Llave picaroscas, 3/8-2"	1	56500	118,45
3 rodillos de repuesto	1	56501	15,45



NIPPEL MAX

Descripción		No.	P.V.P. unitario €
NIPPEL MAX set, 1/2 - 3/4 - 1 - 1.1/4 - 1.1/2"	1	56056	964,45
Boquilla 1/2"	1	56060	160,60
Boquilla 3/4"	1	56061	171,10
Boquilla 1"	1	56062	220,45
Boquilla 1.1/4"	1	56063	321,25
Boquilla 1.1/2"	1	56064	495,95
Boquilla 2"	1	56065	595,95



Accesorio de ranurar ROGROOVER, 1 - 6"

Descripción		No.	P.V.P. unitario €
ROGROOVER para RIDGID 300	1	56504	1.199,95
ROGROOVER para ROPOWER 50 R, SC 2 SE, REX 2"	1	56505	1.299,95
ROGROOVER para SUPERTRONIC 3 SE, REX 3"	1	56506	1.199,95
ROGROOVER para SUPERTRONIC 4 SE	1	56507	1.299,95
ROGROOVER para REX 4"	1	56508	1.299,95
ROGROOVER para SUPERTRONIC 2000	1	56509	1.299,95
Base de soporte para 2 SE / ROPOWER 50 R	1	56510	119,95
Base de soporte para ROGROOVER, SUPERTRONIC 3 SE	1	56511	131,95
Base de soporte para SUPERTRONIC 4 SE	1	56512	127,45
Adaptador del asiento SUPERTRONIC 2000	1	56514	127,95
Placa de montaje ROGROOVER	1	56515	61,45
Set de rodillos de presión para ROGROOVER, 1"	1	56521	389,45
Set de rodillos de presión para ROGROOVER, 1.1/4-1.1/2"	1	56522	389,45
Set de rodillos de presión para ROGROOVER, 2-6"	1	56523	389,45
Banco de trabajo de aluminio	1	70751	443,95

Roscado y ranurado

Productos y precios



Accesorio de ranurar ROLL GROOVER, 1 - 12"

Descripción		No.	P.V.P. unitario €
Ranuradora manual ROLL GROOVER 2 - 6"	1	100000212	1.613,95
Adaptador para SUPERTRONIC 1250/2000	1	100000730	123,95
Rodillos para ROGROOVER, 1"	1	100000720	259,95
Rodillos para ROGROOVER, 1.1/4 - 1.1/2"	1	100000721	298,45
Rodillos para ROGROOVER, 4 - 6" SCH40	1	100000722	389,45
Rodillos para ROGROOVER, 8 - 12"	1	100000723	389,45
Rodillos para ROGROOVER, 2 - 6"	1	100000850	223,45





Máquina ranuradora ROGROOVER, 1 - 12"

Sets incluyen: ranuradora eléctrica ROGROOVER 1 - 12", stand de soporte para tubos, set de rodillos, 1 - 1.1/2", 2-6" y 8 - 12", cinta para medir el diámetros.

Descripción		No.	P.V.P. unitario €
ROGROOVER 1 - 12", 230 V, 50 Hz	2	1500001351	3.951,95
ROGROOVER 1 - 12", 230 V, 60 Hz	1	1500001352	3.951,95
ROGROOVER 1 - 12", 110 V, 50 Hz	1	1500001353	3.951,95
Soporte 1-12"	1	1500001990	935,95
Cinta para medir diámetros	1	1500000134	19,95
Carro de transporte	1	57050	358,95
Conjunto rodillo inferior 1"-1.1/2"	1	1500001711	127,95
Conjunto rodillo inferior 2"-6"	1	1500001709	106,95
Conjunto rodillo inferior 8"-12"	1	1500001710	138,95
Conjunto rodillo superior 1.1/2"	1	1500001653	106,45
Conjunto rodillo superior 2"-6"	1	1500001654	106,45
Conjunto rodillo superior 8"-12"	1	1500001655	106,45
Conjunto rodillo inferior Inox 1"-1.1/2"	1	1000002262	269,95 NUEVO
Conjunto rodillo inferior Inox 2"-6"	1	1000002263	245,95 NUEVO
Conjunto rodillo inferior Inox 8"-12"	1	1000002264	345,95 NUEVO

Roscado y ranurado

Guía cabezas / peines

						ROPOWER 50 R	SUPERTRONIC 2 SE	SUPERTRONIC 3 SE	SUPERTRONIC 4 SE	
Cabezas			Peines							
Tipo de rosca	Tamaño	No.	Tamaño	No. SS-Acero	No. HSS-Steel Acero inoxidable pipe					
Cabezas automáticos validos para peines RIDGID¹⁾										
BSPT R			1/4 - 3/8"	56369	56379	●				
	1/2 - 2"	56052	1/2 - 3/4"	056370X	56380	●				
			1 - 2"	056371X	N/A	●				
NPT	1/2 - 2"	56053	1/4 - 3/8"	56372	N/A	●				
			1/2 - 3/4"	56373	N/A	●				
			1 - 2"	56374	N/A	●				
BSPP		56054	1/2 - 3/4"	56058	N/A	●	●	●	●	
			1 - 2"	56059	N/A	●	●	●	●	
Cabezas automáticos validos para peines ROTHENBERGER										
BSPT R	1/2 - 2"	56266	1/2 - 3/4"	56003	56235	●	●	●	●	
			1 - 2"	56007	56236	●	●	●	●	
	2.1/2 - 3"	56288	2.1/2 - 3"	56291	56237					
	2.1/2 - 4"	56289	2.1/2 - 4"	56294	56238				●	
NPT	1/2 - 2"	56271	1/2 - 3/4"	56111	56180		●	●	●	
			1 - 2"	56112	56181		●	●	●	
	2.1/2 - 3"	56268	2.1/2 - 3"	56295	56183		●	●	●	
	2.1/2 - 4"	56269	2.1/2 - 4"	56296				●	●	●
			3 1/2 - 4"		56184				●	●
Cabezas estándar/manual ROTHENBERGER										
BSPT R	1/4 - 3/8"	56153	1/4 - 3/8"	56001	56135	●	●	●	●	
	1/2 - 2"	56156	1/2 - 3/4"	56003	56235	●	●	●	●	
			1 - 2"	56007	56236	●	●	●	●	
	2 - 3"	56104	2 - 3"	56006	56121			●	●	
	3 1/2 - 4"	56032	3 1/2 - 4"	56008	56122			●	●	
NPT	1/4 - 3/8"	56118	1/4 - 3/8"	56110	N/A	●	●	●	●	
	1/2 - 2"	56156	1/2 - 3/4"	56111	56180	●	●	●	●	
			1 - 2"	56112	56181	●	●	●	●	
	2.1/2 - 3"	56104	2.1/2 - 3"	56114	N/A			●	●	
BSPP	1/2 - 1.1/4"	56076	1/2 - 3/4"	56095	N/A	●	●	●	●	
	1.1/2 - 3"	56077	1 - 1.1/4"	56096	N/A	●	●	●	●	
			1.1/2 - 2"	56097	N/A	●	●	●	●	
			2 1/2 - 3"	56098	N/A	●	●	●	●	
BSW	3/8 - 1"	56153	3/8"	56009	56161	●	●	●	●	
			1/2"	56010	56162	●	●	●	●	
			5/8"	56011	56163	●	●	●	●	
			3/4"	56012	56164	●	●	●	●	
			7/8"	56013	56165	●	●	●	●	
			1"	56014	56166	●	●	●	●	
			1.1/8 - 2"	56310	1.1/8 - 1.1/4"	56185	N/A	●	●	●
	1.1/2"	56186			N/A	●	●	●	●	
	1.5/8 - 1.3/4"	56187			N/A	●	●	●	●	
	Métrica	10 - 24	56133	10	56081	56351	●	●	●	●
12				56082	56352	●	●	●	●	
14 - 16				56083	56353	●	●	●	●	
18 - 22				56085	56355	●	●	●	●	
24				56088	56358	●	●	●	●	
27 - 36				56315	27	56189	N/A	●	●	●
	30 - 33	56190	N/A		●	●	●	●		
	36	56191	N/A		●	●	●	●		

¹⁾ RIDGID es una marca registrada por Emerson Electric Co., St. Louis, USA.

N/A: no disponible



SUPER CUT

Cabeza de terraja con geometría optimizada

El esfuerzo de trabajo se reduce hasta un 10% para persona y máquina

Precision Peines

Special viscous hard steel with long service life

Grandes almenas

Fácil desalojo de la viruta metálica

Proceso de producción totalmente automático

Tolerancias de producción reducidas para aumentar la vida útil hasta en un 10%

Peines extra anchos e intercambiables.

Máximas exigencias y larga vida útil.

Alojamiento octogonal calibrado con bloqueo de anillo de retención

Montaje sencillo y sin herramientas con fijación segura.



90

SUPER CUT

Terraja de Ø 1/4 - 2 " para realizar rosca precisas y seguras según norma DIN EN 10226.

- Cabeza de terraja con geometría optimizada que reduce. El esfuerzo de trabajo se reduce hasta un 10% para persona y máquina.
- Tolerancia de fabricación que favorece la rapidez.
- Peines interchangeable que mejoran la eficiencia económica.
- Cabezas de roscado de cambio rápido para SUPER CUT, SUPERTRONIC 1250 y 2000.

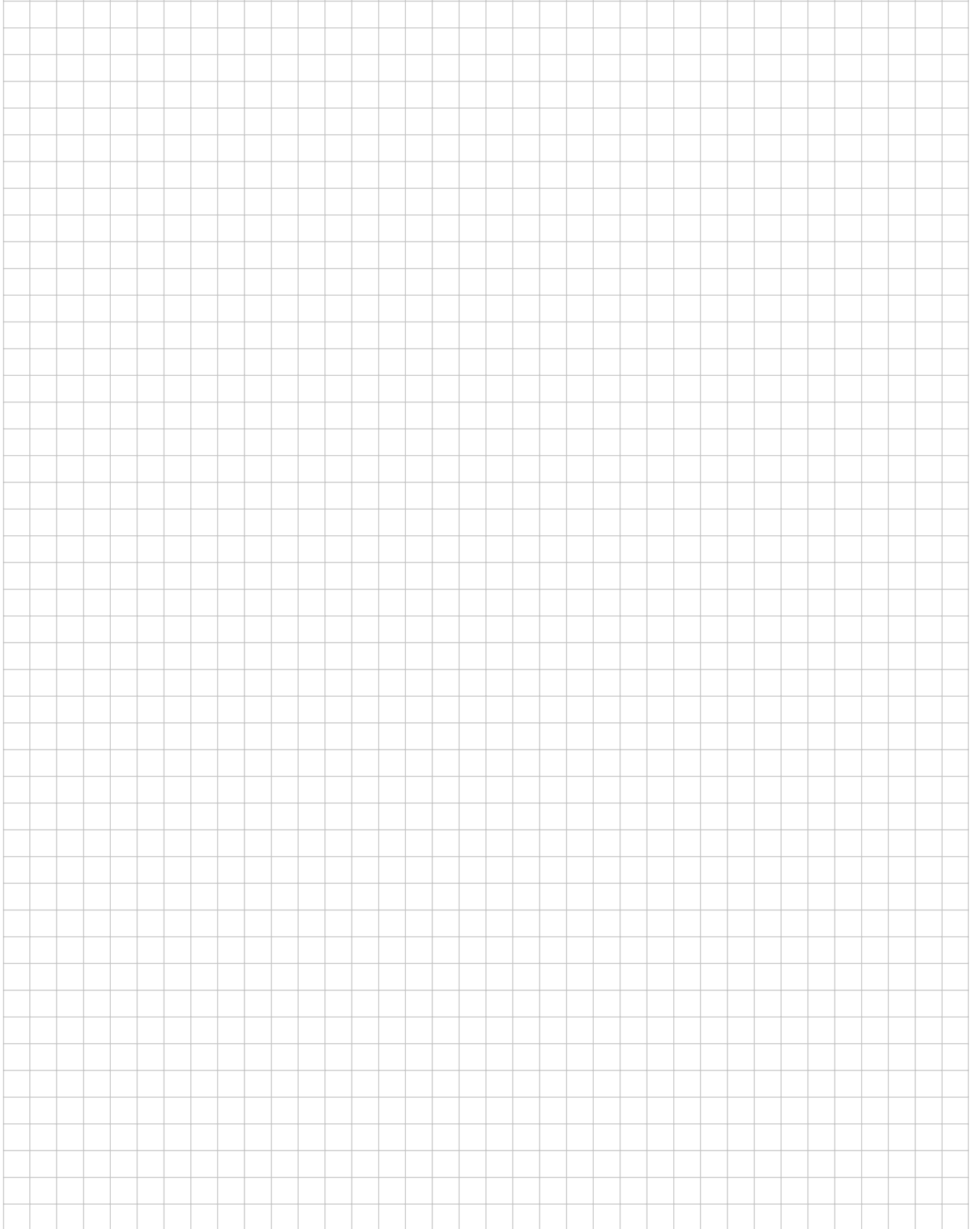



07

07

Soldadura fuerte y blanda



Soldadura fuerte y blanda

Guía rápida

Soldadura fuerte con cartucho

	SUPER FIRE 4	SUPER FIRE 3	SUPER FIRE 2	POWER FIRE Compact	ROFIRE Swivel PRO Cyclone Piezo	ROFIRE Swivel PRO Twin
Sold. blanda:	Hasta Ø 35 mm	Hasta Ø 35 mm	Hasta Ø 35 mm	Hasta Ø 28 mm	Hasta Ø 42 mm	Hasta Ø 64 mm
Sold. fuerte:	Hasta Ø 28 mm	Hasta Ø 28 mm	Hasta Ø 22 mm	Hasta Ø 22 mm	Hasta Ø 18 mm	Hasta Ø 28 mm
Aplicaciones especiales:	Retractilado, decapado pintura	Retractilado, decapado pintura			–	–
Para uso con:	MAPP ¹⁾ -Gas, Maxigas 400, Multigas 300	MAPP ¹⁾ -Gas, Maxigas 400, Multigas 300	Gas MAPP US	Gas MAPP US / EU según conexión	MAPP ¹⁾ -Gas ²⁾ , Maxigas 400 ²⁾ , Multigas 300 ²⁾	MAPP ¹⁾ -Gas ²⁾ , Maxigas 400 ²⁾ , Multigas 300 ²⁾
Página:	96	96	96	97	97	97

Soldadura blanda con cartucho

Trabajo en cubierta y chapa metálica

	ROFLAME 4 PIEZO	ROFIRE 4 ROFIRE 4 PIEZO	MULTI MOBILE	MULTI 300 PROPANO Sold. blanda kit	ROOFING SET
Sold. blanda:	Hasta Ø 22 mm	Hasta Ø 22 mm	Si	Si	Si
Sold. fuerte:	–	Hasta Ø 15 mm	–	–	–
Aplicaciones especiales:	–	–	Chapa metálica	Chapa metálica	Telas asfálticas
Para uso con:	SUPERGAS C200	Multigas 300	Multigas 110	Propano, butano	Propano, butano
Página:	98	98	101	101	102

Cartuchos desechables

	MAPP¹⁾ Gas	Maxigas 400	Multigas 300	Supergas C200	Multigas 110
T° llama:	Hasta 2,700 °C	Hasta 2,200 °C	Hasta 1,900 °C	Hasta 1,800 °C	Hasta 1,900 °C
Aplicación:	Soldadura blanda y fuerte	Soldadura blanda y fuerte	Soldadura blanda	Soldadura blanda	Soldadura blanda
Conexión:	EU 7/16"	EU 7/16"	EU 7/16"	Cartucho perforable	EU 7/16"
Contenido:	788 ml / 380 g	600 ml / 352 g	600 ml / 338 g	314 ml / 190 g	110 ml / 60 g
Página:	99	99	99	99	99

Equipos de soldadura fuerte y blanda



Sold. blanda:	Si	Si	Si	Si	Si
Sold. fuerte:	Si	Si	Si	Si	Si
Soldadura:	0.5 - 14 mm	0.2 - 5 mm	–	–	–
Corte:	12 - 100 mm	–	–	–	–
Para uso con:	Acetileno y oxígeno, Maxigas 400	Acetileno y oxígeno	Propano y oxígeno	MAPP ¹⁾ -Gas y oxígeno	Maxigas 400 y oxígeno
Página:	107	104	104	106	106

Sold. fuerte y blanda butano-propano

Sold. eléctrica



Sold. blanda:	Hasta Ø 54 mm	Hasta Ø 54 mm	Hasta Ø 54 mm
Sold. fuerte:	Hasta Ø 22 mm	Hasta Ø 28 mm	–
Aplicaciones especiales:	–	–	Sold. blanda sin llama
Para uso con:	Propano, butano	Propano, butano	230 V
Página:	100	100	101

Cartuchos y botellas



Aplicación:	Soldadura fuerte, soldadura, corte	Soldadura fuerte, soldadura, corte
Conexión	DIN 477-1	M 10x1 (Una vía) / G 3/4" RH
Presión	19 bar	110 bar (Una vía) / 200 bar
Contenido:	5 l, 10 l	950 ml (Una vía) / 2 l, 5 l, 10 l
Página:	109	109

¹⁾ MAPP es una marca registrada por MESSER Group GmbH, Bad Soden

Soldadura fuerte y blanda

Productos y precios



Soplete SUPER FIRE 4



Set (No. 1500001355) incluye: empuñadura (No. 1500001354), boquilla ciclón (No. 35457)

Set (No. 1000002364) incluye: empuñadura (No. 35445), boquilla ciclón (No. 35457), boquilla de precisión (No. 35455), reflector de llama (No. 31043), soporte universal de soplete (No. 35461), 2 cartuchos MAPP® Gas A (No. 035521-A), en maleta ROCASE 4414 (No. 1000001945)

Descripción		No.	P.V.P. unitario €
SUPER FIRE 4 - EU 7/16"	1	1500001355	86,95
SUPER FIRE 4 - US 1"	1	1500001503	88,45
SUPER FIRE 4 + botellas MAPP EU 7/16"	1	1000001263	99,45
SUPER FIRE 4 HOT BOX, EU (incluye MAPP EU)	1	1000002364	129,95
Adaptador US 1" a EU 7/16"	1	035648X	15,45
Adaptador EU 7/16" a US 1"	1	263003900	9,95



Soplete SUPER FIRE 3



Set (No. 35436) incluye: empuñadura (No. 35445), boquilla ciclón (No. 35457)

Set (No. 1000002369) incluye: empuñadura (No. 35445), boquilla ciclón (No. 35457), boquilla de precisión (No. 35455), reflector de llama (No. 31043), soporte universal para soplete (No. 35461), 2 cartuchos MAPP® Gas A (No. 035521-A), en maleta ROCASE 4414 (No. 1000001945)

Descripción		No.	P.V.P. unitario €
SUPER FIRE 3 - US 1"	1	35431	163,45
SUPER FIRE 3 - EU 7/16"	1	35436	146,95
SUPER FIRE 3 + 2 botellas MAPP EU	1	35490	213,95
SUPER FIRE 3 HOT BOX, EU (incluye MAPP EU)	1	1000002369	164,95
Adaptador US 1" a EU 7/16"	1	035648X	15,45
Adaptador EU 7/16" a US 1"	1	263003900	9,95



No. 263003900



Soplete SUPER FIRE 2



Descripción		No.	P.V.P. unitario €
Soplete SUPER FIRE 2	1	35644X	115,95
Pack Soplete SUPER FIRE 2 + 2 GAS MAPP US	1	PR3564400	129,95
Adaptador botella Multi + Maxigas	1	035648X	15,45
Piezo encendedor	1	R3566000	25,45
Punta SUPER-FIRE 2	1	35661E	36,45
Conjunto quemador repuesto (sin punta)	1	R35659X00	66,95
Adaptador EU 7/16" a US 1"	1	263003900	9,95



Soplete POWER FIRE Compact



Descripción		No.	P.V.P. unitario €
POWER FIRE Compact US 1"	1	254800016	74,95
POWER FIRE Compact US 1" + Gas MAPP US	1	254800116	89,95
POWER FIRE Compact US 1" + 2 Gas MAPP US	1	1000000990	115,95
ROBAG (POWER-FIRE Compact + 3 Gas Mapp US)	1	P02548116	124,95
POWER FIRE Compact EU 7/16"	1	30813	74,95
POWER FIRE Compact EU 7/16" + Gas MAPP EU	1	35424	100,95
Adaptador US 1" a EU 7/16"	1	035648X	15,45
Adaptador EU 7/16" a US 1"	1	263003900	9,95
Punta POWER-FIRE	1	254707800	10,95



Boquillas enchufe rápido para SUPER FIRE 3 y SUPER FIRE 4

Descripción		No.	P.V.P. unitario €
Boquilla de precisión, 15 mm, 460 °C	1	35455	32,95
Boquilla estándar, 16 mm, 700 °C	1	35456	35,45
Boquilla ciclón, 16 mm, 950 °C	1	35457	39,95
Boquilla de aire caliente, 38 mm, 400 °C	1	35458	105,45
Boquilla para retráctilado, 24 mm, 720 °C	1	35459	63,95



Boquilla ROFIRE Swivel PRO Cyclone Piezo



Descripción		No.	P.V.P. unitario €
ROFIRE Swivel PRO Cyclone Piezo 1", US versión	1	35016	109,45



Boquilla ROFIRE Swivel PRO Twin



Descripción		No.	P.V.P. unitario €
ROFIRE Swivel PRO Twin 1", US versión	1	35012	138,45

Soldadura fuerte y blanda

Productos y precios



Candileja ROFLAME 4 PIEZO



Descripción		No.	P.V.P. unitario €
ROFLAME 4 PIEZO, sin cartucho de gas	1	1000002358	49,95 NUEVA



Candilejas ROFLAME y ROFLAME PIEZO



Descripción		No.	P.V.P. unitario €
ROFLAME (sin cartucho)	1	3593016	35,45
ROFLAME + 3 cartuchos C 200 con válvula seguridad	1	P00591016	43,95
ROFLAME PIEZO (sin cartuchos)	1	35419	53,95



Soplete ROFIRE 4 PIEZO



Descripción		No.	P.V.P. unitario €
ROFIRE 4 PIEZO empuñadura	1	1500002922	49,95 NUEVO
ROFIRE 4 PIEZO set con cartucho Multigas 300, 7/16", EU	1	1000002360	53,95 NUEVO



Sopletes ROFIRE y ROFIRE PIEZO



Descripción		No.	P.V.P. unitario €
ROFIRE + cartucho Multigas 300, 600 ml, 7/16" EU	1	35428	35,45
ROFIRE PIEZO + cartucho Multigas 300, 600 ml, 7/16" EU	1	35429	43,45
ROFIRE PIEZO + 3 cartuchos Multigas 300, 600 ml, 7/16" EU	1	P00555516	62,45



Soplete EASY FIRE



Descripción		No.	P.V.P. unitario €
EASY FIRE 7/16" EU (sin cartucho)	1	35552	25,45



GAS MAPP 1", US



Descripción		No.	P.V.P. unitario €
Gas MAPP	12	35698	11,90



Gas MAPP 7/16", EU



Descripción		No.	P.V.P. unitario €
Gas MAPP 7/16", EU	12	035521-A	16,95



Maxigas 400



Descripción		No.	P.V.P. unitario €
Maxigas 400, 600 ml, 7/16", EU	24	035570-A	7,30



Multigas 300



Descripción		No.	P.V.P. unitario €
Multigas 300, 600 ml, 7/16", EU	24	035510-A	5,45



Multigas 110

Descripción		No.	P.V.P. unitario €
Multigas 110, 110 ml.	12	150000459	8,35



C 200

Descripción		No.	P.V.P. unitario €
C 200 con válvula seguridad	36	035901-A	3,75

Soldadura fuerte y blanda

Productos y precios



Soplete TURBOPROP

Set (No. 253000716 incluye: mango con regulador, llama piloto y economizador, 2 m. de manguera de alta presión, boquillas Airprop de enchufe rápido de 22 y 14 mm. Ø.

Descripción		No.	P.V.P. unitario €
Conjunto soplete TURBOPROP	1	P00109216	99,95



Soplete AIRPROP enchufe rápido

Set (No. 253000716 incluye: mango con regulador, llama piloto y economizador, 2 m. de manguera de alta presión, boquillas Airprop de enchufe rápido de 22 y 14 mm. Ø.

Descripción		No.	P.V.P. unitario €
Conjunto soplete AIRPROP PLUS enchufe rápido	1	253000716	113,95



Soplete MONOBLOCK

Set (No. 253000916 incluye: mango con regulador, llama piloto y economizador, 2 m. de manguera de alta presión, boquilla Airprop de 22 mm. Ø y conexión salida W21,8.

Descripción		No.	P.V.P. unitario €
Conjunto soplete MONOBLOCK	1	253000916	56,95



Soplete ECO

Set (No. 253000616 incluye: mango con regulador, 2 m. de manguera de alta presión, quemador de 22 mm. Ø y lanza 100 mm.

Descripción		No.	P.V.P. unitario €
Conjunto soplete ECO	1	253000616	69,45



Soplete AIRPROP

Set (No. P00408916 incluye: mango con regulador, 2 m. de manguera de alta presión, boquilla Airprop de 19 mm. Ø y conexión salida W21,8.

Descripción		No.	P.V.P. unitario €
Conjunto soplete AIRPROP	1	P00408916	79,95



Soplete AIRPROP PLUS

Set (No. P00508916 incluye: mango con regulador, llama piloto y economizador, 2 m. de manguera de alta presión, boquilla Airprop de 22 mm. Ø y conexión salida W21,8.

Descripción		No.	P.V.P. unitario €
Conjunto soplete AIRPROP PLUS	1	P00508916	84,95

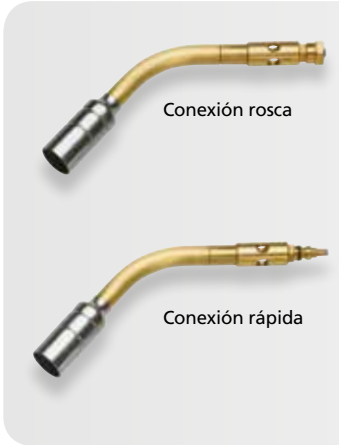

Quemadores AIRPROP

Descripción		No.	P.V.P. unitario €
12 mm, M 14x1, conexión a rosca	1	30912	32,95
14 mm, M 14x1, conexión a rosca	1	30913	36,95
16 mm, M 14x1, conexión a rosca	1	30914	36,95
19 mm, M 14x1, conexión a rosca	1	30915	39,95
22 mm, M 14x1, conexión a rosca	1	30916	44,45
28 mm, M 14x1, conexión a rosca	1	30917	56,95
12 mm, conexión rápida	1	221131216	33,95
14 mm, conexión rápida	1	221131416	38,45
16 mm, conexión rápida	1	221131616	39,95
19 mm, conexión rápida	1	221131916	43,95
22 mm, conexión rápida	1	221132216	49,45



Quemadores TURBOPROP

Descripción		No.	P.V.P. unitario €
10 mm, M 14x1, conexión a rosca	1	30912	32,95
12 mm, M 14x1, conexión a rosca	1	30913	36,95
15 mm, M 14x1, conexión a rosca	1	30914	36,95
18 mm, M 14x1, conexión a rosca	1	30915	39,95



Conjunto maza estañadora MULTI MOBILE



Set (No. 100000390) incluye: unidad MULTI MOBILE con pieza de cobre con forma de martillo 250 g (No. 1000000514), 2 cartuchos de gas Multigas 110 (No. 1500000459), 2 boquillas (No. 1500000461), en estuche metálico (No. 1500000460)

Descripción		No.	P.V.P. unitario €
MULTI MOBILE set con 2 cartuchos y pieza de cobre	1	100000390	303,45
Pieza de cobre en punta 245g	1	1000000512	38,95
Pieza de cobre con forma de martillo 250g	1	1000000514	38,95
Cartucho de gas Multigas 110, 60 g	12	1500000459	8,35



Fig. similar

Conjunto soldadura blanda a propano MULTI 300



Set (No. 35486) incluye: soldador con mango con cabezal de cobre 350 g (No. 520849), 2 m manguera para propano (No. 30927), cilindro de propano 0.425 kg con asa (No. 33079)

Set (No. 35488) incluye: soldador con mango con cabezal de cobre 350 g (No. 520849), quemador soldadura blanda Ø 17 mm (No. 520856) / Ø 20 mm (No. 520857), boquilla ancha 45 mm (No. 520845), regulador de propano 0-6 bar (No. 242206000), 2 m manguera para propano (No. 30927), cilindro de propano 0.425 kg con asa (No. 33079), adaptador de relleno (No. 32207), llave para soplete (No. 35530), llave fija (No. 32073), encendedor de seguridad (No. 32077), piedras de repuesto (No. 32088), en caja metálica (No. 35487)

Descripción		No.	P.V.P. unitario €
Conjunto MULTI 300-A, sin regulador de propano	1	35486	191,45
Conjunto MULTI 300-B, con regulador de propano	1	35488	452,50
Conjunto MULTI 300-A, con regulador de propano	1	35489	228,45
Caja de metal MULTI 300	1	35487	125,95

Soldadura fuerte y blanda

Productos y precios



No. 520849
(Fig. similar)

No. 520850
(Fig. similar)



No. 520865



No. 520866



No. 520867



No. 32099



No. 32098/
No. 32075



No. 30927



No. 520856



No. 520857

Accesorios para MULTI 300



Descripción		No.	P.V.P. unitario €
Boquilla ancha MULTI 300, 45 mm, M15x1	1	520845	48,45
Soldador MULTI 300, con cabeza de cobre	1	520849	112,45
Mango con conexión a manguera MULTI 300, M10x1 L	1	520850	62,45
Quemador f. MULTI 300, Ø 17 mm, M15x1	1	520856	22,95
Quemador MULTI 300, Ø 20 mm, M15x1	1	520857	23,45
Quemador MULTI 300, M15x1	1	520865	12,95
Soporte para soldador MULTI 300	1	520866	12,95
Protector anti-viento MULTI 300		520867	12,95
Cabezal de cobre plano MULTI 300, 350 g	1	32075	29,95
Cabezal de cobre plano MULTI 300, 250 g	1	32098	24,95
Cabezal de cobre en punta MULTI 300, 250 g	1	32099	27,95
Encendedor de seguridad con sistema giratorio	1	32077	8,40
5 piedras de respuesto (No. 32077)	1	32088	4,95
Llave de antorcha (grande)	1	35738	6,45
Manguera propano G3/8"L - M10x1L, 2 m, 4 x 3.5 mm	1	30927	27,95



Conjunto para cubiertas ROOFING

Set (No. 30954) incluye: mango de propano (No. 215111216), quemador calentamiento Ø 63 mm (No. 223216300), lanza 600 mm (No. 236010000), manguera propano 5 m. (No. 32203), soporte para soplete (No. 252010000)

Descripción		No.	P.V.P. unitario €
ROOFING set	1	30954	75,45
ROOFING PIEZO set	1	030955X	108,45
ROOFING set con regulador de presión	1	30957	85,45
Soplete antiviento para telas asfálticas	1	253001016	4,85
Soplete para telas asfálticas	1	253000516	108,45
Soporte para soplete	1	252010000	4,85

Lanzas para ROOFING

Descripción		No.	P.V.P. unitario €
Lanza para ROOFING, 100 mm	1	231010000	18,95
Lanza para ROOFING, 200 mm	1	232010000	23,95
Lanza para ROOFING, 350 mm	1	233510000	29,95
Lanza para ROOFING, 600 mm	1	236010000	33,45

Quemadores para calentamiento de superficies

Descripción		No.	P.V.P. unitario €
Quemador para calentamiento, 45 mm, M20x1	1	223090616	29,45
Quemador para calentamiento, 51 mm, M20x1	1	223090716	31,45
Quemador para calentamiento, 63 mm, M20x1	1	223090916	34,95
Quemador para calentamiento antiviento, 45 mm, M20x1	1	223214500	25,45
Quemador para calentamiento antiviento, 51 mm, M20x1	1	223215100	29,95
Quemador para calentamiento antiviento, 57 mm, M20x1	1	223215700	31,45
Quemador para calentamiento antiviento, 63 mm, M20x1	1	223216300	32,95



Mango de seguridad para propano

Descripción		No.	P.V.P. unitario €
Mango con conexión M 14x1	1	211111116	49,95
Mango con conexión rápida	1	211121116	74,95

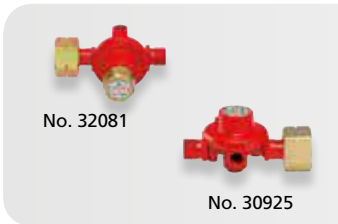

Reguladores de propano

Descripción		No.	P.V.P. unitario €
Ajustable, 1-4 bar, W 21.8x1/14"LH	1	32081	18,95
4 bar, W 21.8x1/14"LH	1	30925	18,95



Mangueras de propano

Descripción		No.	P.V.P. unitario €
Manguera propano, 2 m, W 21.8 LH R 3/8" LH	1	251290216	31,45
Manguera propano, 5 m, W 21.8 LH R 3/8" LH	1	251290416	43,45
Manguera propano, 10 m, W 21.8 LH R 3/8" LH	1	251286200	53,45



Antirretorno para manguera de propano

Descripción		No.	P.V.P. unitario €
1.5-4 bar	1	35925	36,95



Adaptador de llenado

Descripción		No.	P.V.P. unitario €
Adaptador de llenado W 21, 8x1/14"L - 3/8"L	1	32207	27,95



Grifos para botella azul

Descripción		No.	P.V.P. unitario €
Grifo para botella azul, salida W 21,8	1	254090116	38,45
Grifo para botella azul, salida W 21,8 (con asa)	1	254090216	17,95



Unidad eléctrica para soldadura blanda ROTHERM 2000



Set (No. 36702) incluye: unidad de soldadura ROTHERM 2000 230 V (No. 36700), pasta decapante ROSOL 3 (No. 45225), hilo de Estaño 3 (No. 45255), ROVLIES (No. 45268), limpiatubos interno para cobre 12 mm (No. 854181) / 15 mm (No. 854183) / 18 mm (No. 854185) / 22 mm (No. 854186) / 28 mm (No. 854187), en caja metálica (No. 36715)



Descripción		No.	P.V.P. unitario €
Unidad soldadura ROTHERM 2000, 230V	1	36700	595,95
Set ROTHERM 2000, 230V	1	36702	699,95
Caja metálica para ROTHERM 2000, vacía	1	36715	79,95

Soldadura fuerte y blanda

Productos y precios



Accesorios para ROTHERM 2000

Descripción		No.	P.V.P. unitario €
2 electrodos con soporte	1	36711	79,95
2 electrodos sin soporte	1	36721	30,95
2 electrodos de barra con soporte	1	36710	26,95
2 electrodos de barra sin soporte	1	36720	36,45



Soplete soldadura autógena ALLGAS 2000



Set (No. 35300) incluye: mango (No. 35303), boquilla mezcladora con tuerca de conexión (No. 35304), 5 puntas de soldadura 0.2 mm (No. 35305) / 1 - 2 mm (No. 35306) / 2 - 3 mm (No. 35307) / 3 - 4 mm (No. 35308) / 4 - 5.0 mm (No. 35309), puntas para soldar tubos, tamaño 1 (No. 35313) / tamaño 2 (No. 35314), conexión con tuerca de tamaño 14 (No. 35315), boquilla de dispersión (No. 35311), manguera doble de 2,5 m 2.5 m (No. 35221), llave fija de 14 x 19 mm (No. 32073), soporte para la punta / llave (No. 35312), encendedor de seguridad (No. 32077), piedras de repuesto (No. 32088), en estuche metálico (No. 35319)

Descripción		No.	P.V.P. unitario €
Mango ALLGAS 2000 G 1/4" RH G 3/8" LH	1	35303	140,95
ALLGAS 2000 set (acetileno), 0.2-5 mm, (17 pcs.)	1	35300	427,45
Boquilla mezcladora con tuerca de conexión	1	35304	42,95



Fig. similar

Equipo portátil de soldadura autógena ALLGAS 2000 PS 0.5 / 2 Compact

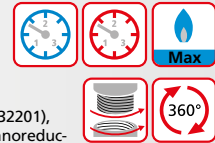

Set (No. 35655) incluye: mango ALLGAS 2000 (No. 35303), manguera de propano 2.5 m. (No. 32201), manguera de oxígeno 2.5 m (No. 35210), regulador de propano 0 - 6 bar (No. 242206000), manoreductor de oxígeno 10 bar (No. 35634), boquilla mezcladora con tuerca de conexión (No. 35304), boquillas de soldar 0.2-1 mm (No. 35305) / 1 - 2 mm (No. 35306) / 2 - 3 mm (No. 35307) / 3 - 4 mm (No. 35308) / 4 - 5 mm (No. 35309), boquillas flexibles de soldar tamaño 1 (No. 35313) / tamaño 2 (No. 35314), boquilla de dispersión (No. 35311), soporte para la punta / llave (No. 35312), llave ajustable (No. 35738), encendedor de seguridad (No. 32077), piedras de repuesto (No. 32088), gafas de seguridad de nylon (No. 540620), botella de propano 0.425 kg, vacía (No. 33079), botella de acero de oxígeno 2.0 l, llena (No. 35635), dispositivo de seguridad para oxígeno (No. 1000000633), dispositivo de seguridad de gas (No. 1000000631), caja metálica (No. 35629)

Descripción		No.	P.V.P. unitario €
ALLGAS 2000 PS 0.5/2 set, (22 pcs.)	1	35655	720,95
Caja metálica	1	35629	229,95



Puntas flexibles para soldadura

Descripción		No.	P.V.P. unitario €
Boquillas flexibles de soldar f. ALLGAS, 2-3 mm	1	35313	33,95
Boquillas flexibles de soldar f. ALLGAS, 4-5 mm	1	35314	33,95
Conexión/tuerca de unión ALLGAS, SW 14	1	35315	2,95



No. 35311

No. 35312

Boquillas para ALLGAS 2000

Descripción		No.	P.V.P. unitario €
Puntas para ALLGAS 2000, 0.2-1 mm, M 8x1	1	35305	11,95
Puntas para ALLGAS 2000, 1-2 mm, M 8x1	1	35306	10,95
Puntas para ALLGAS 2000, 2-3 mm, M 8x1	1	35307	10,95
Puntas para ALLGAS 2000, 3-4 mm, M 8x1	1	35308	14,95
Puntas para ALLGAS 2000, 4-5 mm, M 8x1	1	35309	14,95
Boquilla de dispersión para calentamiento previo	1	35311	37,95
Soporte para punta, se puede usar como llave	1	35312	15,45



ROXI-KIT

Descripción		No.	P.V.P. unitario €
Roxi-kit 120	1	035740X	207,95
Boquilla 1 mm Ø	1	263005600	5,95
Boquillas 1,5 mm Ø	1	263005400	5,45
Boquillas 0,7 mm Ø	1	263005800	5,95
Botella oxígeno 120	12	35750	31,95
Botella Maxigas 400	24	035570-A	7,30
Regulador de oxígeno	1	100000629	53,45
Regulador Maxigas	1	1300002024	17,95
Juego de mangueras son soplete	1	1500001264	99,45



Minioxibutano

Set (No. 990610316) incluye: botella de oxígeno de 2 l. (400 l. a 200 bares) y botella butano 0,5 kgs., soplete con manguera doble, antirretorno y manorreductor, 5 boquillas, carro y gafas de protección. Se suministra con botella de butano llena.

Descripción		No.	P.V.P. unitario €
Minioxibutano	1	990610316	586,45
Soplete + 5 boquillas + manómetro + mangueras + gafas	1	R93580B00	323,45
Manorreductor oxígeno	1	990601100	160,45
Kit botellas y carro	1	990603316	338,95
Estrella 4 puntas soldadura oxibutánica	1	990602600	63,95



Oxibutano de botella con manómetro incorporado

Set (No. 990610416) incluye: botella de butano, botella de oxígeno 5 l. de (1.000 l. a 200 bar) con manómetro integrado, manguera doble y antirretorno de 3 m., 5 boquillas, carro portabotellas y gafas de protección.

Descripción		No.	P.V.P. unitario €
Oxibutano con manómetro incorporado	1	990610416	951,95
Soplete + 5 boquillas + mangueras + gafas	1	R9358116	208,95
Kit carro con botellas de manómetro incorporado	1	990603416	819,45
Estrella 4 puntas soldadura oxibutánica	1	990602600	63,95



Oxiacetileno R-Oxyflam

Set (No. 990610416) incluye: botella de acetileno de 800 l. y por botella de oxígeno de 5 l (1000 l. a 200 bares) ambas con manómetro integrado, manguera doble y antirretorno de 3 m., 7 boquillas de 50 a 400 l/h., carro portabotellas y gafas de protección.

Descripción		No.	P.V.P. unitario €
Oxiacetileno R-Oxyflam	1	990610516	1.744,45
Soplete + 7 boquillas + mangueras + gafas	1	R9358216	247,45
Kit carro con botellas de manómetro incorporado	1	990603516	1.649,45
Estrella 6 puntas soldadura oxibutánica	1	990602500	32,95



Oxiacetileno Rolflam de botella con manómetro

Set (No. 990610416) incluye: botella de acetileno de 1.600 l. y de oxígeno de 11 l. (2.300 l a 200 bares) ambas con manómetro integrado, manguera doble y antirretorno de 3 m., 7 boquillas de 50 a 400 l/h., carro portabotellas y gafas de protección.

Descripción		No.	P.V.P. unitario €
Oxiacetileno Rolflam	1	990610616	2.260,45
Soplete + 7 boquillas + mangueras + gafas	1	R9358216	247,45
Kit carro con botellas de manómetro incorporado	1	990603616	2.221,95
Estrella 6 puntas soldadura oxibutánica	1	990602500	32,95

Soldadura fuerte y blanda

Productos y precios



Accesorios incluidos en el set

Equipo portátil de soldadura autógena ALLGAS Mobile Pro



Descripción		No.	P.V.P. unitario €
ALLGAS Mobile Pro, US, sin botellas	1	100000529	259,95
ALLGAS Mobile Pro, US, con botellas	1	100000743	299,95
ALLGAS Mobile Pro, EU, sin botellas	1	100000642	299,95
ALLGAS Mobile Pro, EU, con botellas	1	100000558	279,95
MAPP ¹ -Gas, 1", US, 750 ml	12	35698	11,90
MAPP ¹ -Gas, 7/16", EU, versión A	12	035521-A	16,95
Botella oxígeno 950 ml, 110 bar	12	35750	31,95
Regulador de presión 1", US f. MAPP ¹ / LPG	1	100000620	49,95
Regulador de presión 7/16" EU f. MAPP ¹ / LPG	1	100000627	52,95
Regulador de presión M10 x 1 para oxígeno	1	100000629	53,45



Fig. similar

Equipo portátil de soldadura autógena ALLGAS 2000 PS 0.5/2



Set (No. 35651) incluye: mango ALLGAS 2000 (No. 35303), manguera de propano 2.5 m (No. 32201), manguera de oxígeno 2.5 m (No. 35210), regulador de propano 0 - 6 bar (No. 242206000), manoreductor de oxígeno 10 bar (No. 35634), boquilla mezcladora con tuerca de conexión (No. 35304), boquillas de soldar 0.2 - 1 mm (No. 35305) / 1 - 2 mm (No. 35306) / 2 - 3 mm (No. 35307) / 3 - 4 mm (No. 35308) / 4 - 5 mm (No. 35309), soporte para la punta / llave (No. 35312) llave ajustable (No. 35738), encendedor de seguridad (No. 32077), piedras de repuesto (No. 32088), Acero botella de oxígeno 2.0 l, lleno (No. 35635), Propano cylinder 0.5 kg (empty) (No. 33079), ALLGAS stand (No. 35628)

Descripción		No.	P.V.P. unitario €
ALLGAS 2000 PS 0.5/2, 18 pcs.	1	35651	640,45

Equipo portátil de soldadura autógena ROXY 400 L



20-Parte set (No. 035780X) includes: mango con fine regulating valve (No. 35580), Maxigas 400 (No. 035570-A), botella de oxígeno 2.0 L (No. 35635), fine regulating valve (No. 263003700), manoreductor de oxígeno according to DIN 0-315 / 200 bar 0-16 / 10 bar (No. 35634), hose set (3 m sin mango (No. 35785), oxígeno blowback protection (No. 100000633), gas blowback protection (No. 35691), boquilla mezcladora con tuerca de conexión (No. 35587), puntas de alto rendimiento 1.5 mm (No. 263005600) / 2.0 mm (No. 263005400), micropuntas 0.3 mm (No. 35712) / 0.5 mm (No. 35696) / 0.7 mm (No. 35713), adaptador para micropuntas (No. 35585), gafas de soldar A5 (No. 35621), encendedor de seguridad (No. 32077), llave ajustable (No. 35738) caja para transporte (No. 35727)

Descripción		No.	P.V.P. unitario €
ROXY 400 L, 3100 °C	1	035780X	389,95
ROXY 400 L, 3100 °C, sin oxígeno	1	35782	339,95
Mango para soldador para ROXY 400 L, M14x1	1	35580	25,95
Juego de mangueras (de 3 m. sin empuñadura)	1	35785	53,45
Adaptador ROXY para microboquillas	1	35585	5,95
Microsoplete serie ROXY - 0.3 mm	1	35712	12,95
Microsoplete serie ROXY - 0.4 mm	1	35695	12,95
Microsoplete serie ROXY - 0.5 mm	1	35696	12,95
Microsoplete serie ROXY - 0.6 mm	1	35697	12,95
Microsoplete serie ROXY - 0.7 mm	1	35713	12,95
Boquilla alto rendimiento, 0.7 mm para 263005500	1	263005800	5,95
Boquilla alto rendimiento, 1.2 mm para 263005500	1	263005700	5,45
Boquilla alto rendimiento, 1.5 mm para 263005500	1	263005600	5,95
Boquilla alto rendimiento, 2.0 mm para 263005500	1	263005400	5,45



Equipo portátil sistema RE17 a tres gases AMS 5/5



Set (No. 35400) incluye: mango con tuerca de conexión (No. 35324), acoples para soldar 0.5 - 1 mm (No. 35325) / 1 - 2 mm (No. 35326) / 2 - 4 mm (No. 35327) / 4 - 6 mm (No. 35328) / 6 - 9 mm (No. 35329) / 9 - 14 m (No. 35334), accesorio de corte con aleta (No. 35338), puntas de corte 12 - 25 mm (No. 35341) / 25 - 50 mm (No. 35344), quemadores 12-100 mm (No. 35339), manguera doble 5 m A/O (No. 35222), manómetro para acetileno 1.5 bar (No. 35794), manoreductor de oxígeno 10 bar (No. 35634), tapones protectores de goma 2 rojos (No. 511428) / y 2 azules (No. 511427), 10 piezas para limpieza de boquillas (No. 510105), llave para soplete (No. 510106), encendedor de seguridad (No. 32077), piedras de repuesto (No. 32088), botella de acetileno 5 l (lleno) (No. 35178), botella de oxígeno 5 l (lleno) (No. 35188), Maxigas 400 (No. 035570-A), válvula de regulador de gas Maxigas (No. 1300003161), adaptador de manguera Maxigas (No. 35491), caja de metal (No. 35800), carro ajustable en altura para transporte (No. 35354)

Descripción	📦	No.	P.V.P. unitario €
RE17 para tres gases AMS 5/5	1	35400	1.829,95



Accesorios para RE17 a tres gases AMS 5 y 10



Set (No. 35403) incluye: mango con tuerca de conexión (No. 35324), acoples para soldar 0.5 - 1 mm (No. 35325) / 1 - 2 mm (No. 35326) / 2 - 4 mm (No. 35327) / 4 - 6 mm (No. 35328) / 6 - 9 mm (No. 35329) / 9 - 14 m (No. 35334), accesorio de corte con aleta (No. 35338), puntas de corte 12 - 25 mm (No. 35341) / 25 - 50 mm (No. 35344), quemadores 12 - 100 mm (No. 35339), manguera doble 5 m A / S (No. 35222), manómetro para acetileno 1.5 bar (No. 35794), manoreductor de oxígeno 10 bar (No. 35634), tapones protectores de goma 2 rojos (No. 511428) / 2 azules (No. 511427), 10 piezas para limpieza de boquillas (No. 510105), llave para soplete (No. 510106), encendedor de seguridad (No. 32077), piedras de repuesto (No. 32088), adaptador de manguera Maxigas (No. 1300003161), adaptador de manguera Maxigas (No. 35491), caja de metal (No. 35800), carro ajustable en altura para transporte (No. 35354)

Descripción	📦	No.	P.V.P. unitario €
RE17 para tres gases AMS sin botellas	1	35403	1.325,95



Equipo portátil sistema RE17 a tres gases AMS 10/10



27-Parte set (No. 35401) incluye: mango con tuerca de conexión (No. 35324), acoples para soldar 0.5 - 1 mm (No. 35325) / 1 - 2 mm (No. 35326) / 2 - 4 mm (No. 35327) / 4 - 6 mm (No. 35328) / 6 - 9 mm (No. 35329) / 9 - 14 m (No. 35334), accesorio de corte con aleta (No. 35338), puntas de corte 12 - 25 mm (No. 35341) / 25 - 50 mm (No. 35344), quemadores 12 - 100 mm (No. 35339), 5 m dual-hose package A / S (No. 35222), manómetro para acetileno 1.5 bar (No. 35794), manoreductor de oxígeno 10 bar (No. 35634), tapones protectores de goma 2 rojos (No. 511428) / 2 azules (No. 511427), 10 piezas para limpieza de boquillas (No. 510105), llave para soplete (No. 510106), encendedor de seguridad (No. 32077), piedras de repuesto (No. 32088), botella de acetileno 10 l (lleno) (No. 35179), botella de oxígeno 10 l (lleno) (No. 35189), Maxigas 400 (No. 035570-A), adaptador de manguera Maxigas (No. 1300003161), adaptador de manguera Maxigas (No. 35491), Acero case (No. 35800), carro ajustable en altura para transporte (No. 35354)

Descripción	📦	No.	P.V.P. unitario €
RE17 para tres gases AMS 10/10	1	35401	1.965,95
RE17 como No. 35401, rango de corte 3,0 - 25 mm	📅	35798	1.965,95

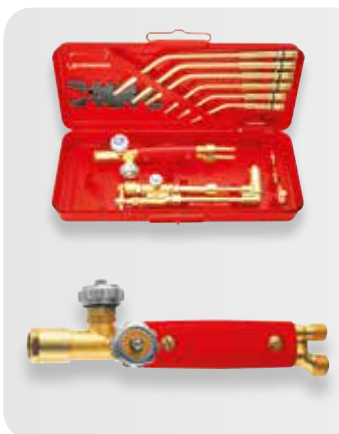

Conjunto de soldadura RE17 UNIVERSAL



Set (No. 35479) incluye: mango con tuerca de conexión (No. 35324), acoples para soldar 2 - 4 mm (No. 35327) / 4 - 6 mm (No. 35328) / 6 - 9 mm (No. 35329), flexible pipe-boquillas de soldar 2 - 4 mm (No. 35347) / 4 - 6 mm (No. 35348), accesorio de corte con aleta (No. 35338), puntas de corte 12 - 25 mm (No. 35341), quemadores 12 - 100 mm (No. 35339), 10 piezas para limpieza de boquillas (No. 510105), llave para soplete (No. 510106), encendedor de seguridad (No. 32077), piedras de repuesto (No. 32088), caja de metal (No. 35800)

Descripción	📦	No.	P.V.P. unitario €
Set par soldadura RE17, 14 pcs.	1	35479	504,95
Set par soldadura RE17, 18 pcs.	1	35480	504,95
Mango con tuerca de conexión f. RE17	1	35324	119,95
Caja de metal f. RE17, vacía	1	35800	94,95

Soldadura fuerte y blanda

Productos y precios



Acoples RE17 para soldar

Descripción		No. P.V.P. unitario €	
Acople para soldar RE17, 0.5-1 mm	1	35325	42,95
Acople para soldar RE17, 1-2 mm	1	35326	42,95
Acople para soldar RE17, 2-4 mm	1	35327	42,95
Acople para soldar RE17, 4-6 mm	1	35328	42,95
Acople para soldar RE17, 6-9 mm	1	35329	42,95
Acople para soldar RE17, 9-14 mm	1	35334	42,95

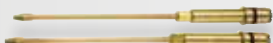

Acople para soldadura de tubos, completo

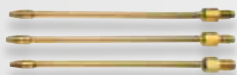

Puntas flexibles para soldar , pieza frontal

Acoples RE17 para soldar tubo flexible

Descripción		No. P.V.P. unitario €	
Acople para soldadura de tubos, completo			
Acople para soldadura de tubos, completo, RE17, 2-4 mm	1	35347	42,95
Acople para soldadura de tubos, completo, RE17, 4-6 mm	1	35348	42,95
Puntas flexibles para soldar , pieza frontal			
Puntas flexibles de cobre RE17, 1-2 mm	1	35475	24,95
Puntas flexibles de cobre RE17, 2-4 mm	1	35476	24,95
Puntas flexibles de cobre RE17, 4-6 mm	1	35477	24,95



Accesorio de corte con aleta RE17

Descripción		No. P.V.P. unitario €	
Accesorio de corte con aleta RE17	1	35338	149,95



35341
35344
35345

35339

Puntas de corte y quemadores RE17

Descripción		No. P.V.P. unitario €	
Puntas de corte, RE17, 12-25 mm	1	35341	9,45
Puntas de corte, RE17, 25-50 mm	1	35344	9,45
Puntas de corte, RE17, 50-100 mm	1	35345	9,45
Quemador, RE17, 12-100 mm	1	35339	12,95



Mangueras de oxígeno

Descripción		No. P.V.P. unitario €	
Manguera de oxígeno, 2.5 m, 4.0x3.5 mm	1	35210	14,95
Manguera de oxígeno, 5 m, 4.0x3.5 mm	1	33311	43,45



Mangueras dobles

Descripción		No. P.V.P. unitario €	
Manguera doble A/O, 2.5 m	1	35221	43,45
Manguera doble A/O, 5 m	1	35222	83,45
Manguera doble A/O, 10 m	1	35223	134,95



Botellas de oxígeno y acetileno de acero ligero

Descripción		No.	P.V.P. unitario €
Botella de oxígeno, desachable, 950 ml, 110 bar	12	35750	31,95
Botella de oxígeno, 2 l, llena		1	209,95
Botella de oxígeno, 5 l, llena	1	35188	447,95
Botella de oxígeno, 10 l, llena	1	35189	535,45
Botella de acetileno, 5 l, llena	1	35178	571,95
Botella de acetileno, 10 l, llena	1	35179	701,95



Carro transporte botellas

Descripción		No.	P.V.P. unitario €
Carro transporte botellas, 5-10 l, ajustable en altura	1	35354	247,95



Manoreductor de botellas

Descripción		No.	P.V.P. unitario €
Manoreductor de oxígeno, G3/4"R, G1/4"R		1	96,95
Manómetro para acetileno, DIN 477-1, G3/8"L		1	83,95



Válvulas antirretorno de llama

Descripción		No.	P.V.P. unitario €
Montado en reductor, oxígeno. 25 bar. 1/4"	1	540360	50,95
Montado en reductor, acetileno. 1,5 bar. (Ace)/5,0 bar (Pro.) 3/8"	1	540365	55,45
Montado en reductor, fuel gas 1,5 bar. (Ace)/4,0 bar (Pro.) 3/8"		1	19,45
Montado en reductor, oxígeno. 25 bar. 1/4"		1	19,45
Montado en mango, fuel gas 1,5 bar. (Ace)/4,0 bar (Pro.) 3/8"		1	34,95
Montado en mango, oxígeno. 20 bar. 1/4"		1	33,45



Jaula de protección para manorreductor

Descripción		No.	P.V.P. unitario €
Jaula de protección para manorreductor, acetileno		1	66,95
Jaula de protección para manorreductor, oxígeno		1	66,95

07

Soldadura fuerte y blanda

Productos y precios



Tapón protector de goma

Descripción		No.	P.V.P. unitario €
Tapón protector de goma de oxígeno	1	511427	4,45
Tapón protector de goma de acetileno	1	511428	4,45

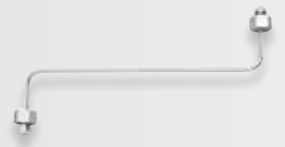

Codo para rellenar oxígeno

Descripción		No.	P.V.P. unitario €
Codo para rellenar oxígeno, max. 200 bar, G3/4" RH	1	35199	56,95



Encendedor de seguridad

Descripción		No.	P.V.P. unitario €
Encendedor de seguridad sistema giratorio	1	32077	8,40
5 piedras de repuesto	1	32088	4,95



Espejo de mano para soldar

Descripción		No.	P.V.P. unitario €
Mango en alambre con enganche articulado	1	540850	12,95
Espejo de repuesto, 1 mm	1	540851	3,45



Espejo de soldadura con imán

Descripción		No.	P.V.P. unitario €
Espejo de soldadura con imán con mango flexible	1	540855	29,95
Espejo de repuesto, 1 mm	1	540851	3,45



Limpiador de boquillas

Descripción		No.	P.V.P. unitario €
10 limpiadores de boquillas en estuche de tijera	1	510105	25,95



Llave para soplete

Descripción		No.	P.V.P. unitario €
Llave para soplete con 10 tamaños	1	510106	11,45



Fundente para soldadura y recipiente para Ácido Clorhídrico

Descripción		No.	P.V.P. unitario €
Con tapón roscado y anillo de sujeción 150 ml	1	530250	11,45



Piedra de Cloruro Amónico

Descripción		No.	P.V.P. unitario €
65x45x40 mm	1	530310	3,65



No. 540620



No. 540622



No. 540640

Gafas para soldar EN 166

Descripción		No.	P.V.P. unitario €
Gafas de seguridad de nylon, A4	1	540620	12,45
Gafas de seguridad de nylon, A5	1	540621	12,45
Gafas de seguridad de nylon, transparentes	1	540622	12,45
2 cristales de repuesto, A4	1	540625	6,95
2 cristales de repuesto, A5	1	540626	6,95
2 cristales de repuesto, transparentes	1	540627	6,95
Gafas de seguridad con marco a rosca, A4	1	540640	12,45
Gafas de seguridad con marco a rosca, A5	1	540641	12,45
Cristal de repuesto (Ø 50 mm), A4, f. No. 540640		540675	3,45
2 cristales de repuesto (Ø 50 mm), A5, No. 540641		540676	3,45



ROVLIES almohadillas para limpieza de tubos

Descripción		No.	P.V.P. unitario €
10 ROVLIES almohadillas 130x60 mm (en caja cartón)	1	45268	6,55
Expositor de 36 cajas de 10 almohadillas ROVLIES	1	045268D	224,95



Limpiatubos internos para tubos de cobre

Descripción		No.	P.V.P. unitario €
Limpiatubos internos para tubos de cobre, 12 mm	1	854181	8,35
Limpiatubos internos para tubos de cobre, 15 mm	1	854183	8,35
Limpiatubos internos para tubos de cobre, 18 mm	1	854185	8,35
Limpiatubos internos para tubos de cobre, 22 mm	1	854186	8,35
Limpiatubos internos para tubos de cobre, 28 mm	1	854187	8,95



Cepillos manuales de alambre

Descripción		No.	P.V.P. unitario €
Acero estándar, 3 filas	1	561351	4,15
Acero estándar, 4 filas	1	561352	3,65



Alfombra ignífuga

Descripción		No.	P.V.P. unitario €
Alfombra ignífuga, 33x50 cm, Hasta 700 °C	1	31050	29,95

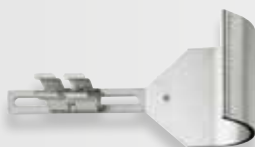

Reflector de llama

Descripción		No.	P.V.P. unitario €
Reflector de llama, 65 mm, adaptador Ø 8-15 mm	1	31042	35,95
Reflector de llama, 65 mm, adaptador Ø 15-22 mm	1	31043	36,45

Soldadura fuerte y blanda

Productos y precios



Material para soldadura blanda 1 S / S-Sn97Ag3

Descripción		No.	P.V.P. unitario €
Material para soldadura 1 S, 2 mm, carrete 250 g, ISO 9453	1	45252	44,95
Material para soldadura 1 S, 3 mm, carrete 250 g, ISO 9453	1	45250	42,95



Material para soldadura blanda 1 S / S-Sn97Cu3

Descripción		No.	P.V.P. unitario €
Material para soldadura 3, 2 mm, carrete 250 g, ISO 9453	1	45257	17,45
Material para soldadura 3, 3 mm, carrete 250 g, ISO 9453	1	45255	18,45



Decapante en pasta ROSOL 1 S/ROSOL 3 para soldadura blanda

Descripción		No.	P.V.P. unitario €
Decapante en pasta ROSOL 1 S, 250 g, EN 29454-1	1	45220	32,95
Decapante en pasta ROSOL 3, 250 g, EN 29454-1	1	45225	16,95



Decapante en gel para soldadura blanda

Descripción		No.	P.V.P. unitario €
Decapante en gel, 35 g, EN 29454-1	1	45266	6,00



Anillos S 2 para soldadura fuerte

Descripción		No.	P.V.P. unitario €
Anillos para soldadura S 2, ISO 17672, Ø 12 mm, 250 g	1	40512	49,45
Anillos para soldadura S 2, ISO 17672, Ø 14 mm, 250 g	1	40514	44,95
Anillos para soldadura S 2, ISO 17672, Ø 15 mm, 250 g	1	40515	44,95
Anillos para soldadura S 2, ISO 17672, Ø 18 mm, 250 g	1	40518	44,95
Anillos para soldadura S 2, ISO 17672, Ø 22 mm, 250 g	1	40522	44,95
Anillos para soldadura S 2, ISO 17672, Ø 28 mm, 250 g	1	40528	44,95



Decapante en pasta LP 5 para soldadura fuerte

Descripción		No.	P.V.P. unitario €
Decapante en pasta LP 5, EN 1045 - FH 10, 160 g	1	40500	9,05



Decapante en polvo HKM para soldadura fuerte

Descripción		No.	P.V.P. unitario €
Decapante en polvo HKM, EN 1045 - FH 21, 50 g	1	35611	10,95



Cepillo para decapante

Descripción		No.	P.V.P. unitario €
Cepillo para decapante 13 mm	1	530261	2,40



Varillas ROLOT S 94, cobre-fósforo 6% P

Descripción		No.	P.V.P. unitario €
ROLOT S 94, ISO 17672, 2x2x500 mm, 1 kg	1	40094	25,95



Varillas ROLOT S 2

Descripción		No.	P.V.P. unitario €
ROLOT S 2, similar a ISO 17672, 2x2x500 mm, 1 kg	1	40202	33,45



Varillas ROLOT S 2, cobre-fósforo 2% Ag

Descripción		No.	P.V.P. unitario €
ROLOT S 2, ISO 17672, 2x2x500 mm, 1 kg	1	40212	46,45
ROLOT S 2, ISO 17672, 3x3x500 mm, 1 kg	1	40213	47,95



Varillas ROLOT S 5

Descripción		No.	P.V.P. unitario €
ROLOT S 5, similar a ISO 17672, 2x2x500 mm, 1 kg	1	40502	49,45



Varillas ROLOT S 5, cobre-fósforo 5% Ag

Descripción		No.	P.V.P. unitario €
ROLOT S 5, ISO 17672, 2x2x500 mm, 1 kg	1	40005	69,95



Varillas ROLOT S 15, cobre-fósforo 15% Ag

Descripción		No.	P.V.P. unitario €
ROLOT S 15, ISO 17672, 2x2x500 mm, 1 kg	1	40015	259,95

Soldadura fuerte y blanda

Productos y precios



Varillas con decapante Ag 134 S 34 Cu / S 34 Cu U para soldadura fuerte

Descripción		No.	P.V.P. unitario €
ROLOT S 34 Cu U, Ag 134, 2 mm, 100 g	1	44915	59,45
ROLOT S 34 Cu U, Ag 134, 2 mm, 250 g	1	44916	140,95
ROLOT S 34 Cu U, Ag 134, 2 mm, 1 kg	1	44917	518,95



Varillas con decapante Ag 145 S 45 Cu / S 45 Cu U para soldadura fuerte

Descripción		No.	P.V.P. unitario €
ROLOT S 45 Cu U, Ag 145, 2 mm, 100 g	1	45055	69,45
ROLOT S 45 Cu U, Ag 145, 2 mm, 250 g	1	45056	158,95
ROLOT S 45 Cu U, Ag 145, 2 mm, 1 kg	1	45057	572,45







Adaptación de materiales de soldadura acorde a norma EN

Tipos estándar según EN 9453	Composición del material en % de plata	Rango de trabajo °C	Par soldadura blanda en trabajos de fontanería			Fuente recomendada de calor
			Material del tubo	Material de accesorios	Decapante recomendado según EN 94454-1	
S -Sn97Cu3	Sn 97, Cu 3	230 - 250	Cobre	Cobre, bronce industrial, latón	Parte 1 - 3.1.1, 3.1.2, 2.1.2 or ROSOL 3	Soplete de cartucho, soldador termoresistente, quemador de propano/corriente inducida, quemador de acetileno/aire inducido, en caso de diámetro de tubo superior a 28 mm con quemador de propano/oxígeno y boquilla dispersora
S -Sn97Ag3	Sn 96.7, Ag 3.3	221 - 240	Cobre	Cobre, bronce industrial, latón	Parte 1 - 3.1.1, 3.1.2, 2.1.2 or ROSOL 1 S	

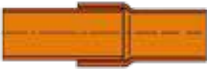
Soldadura de acuerdo a norma EN ISO

Tipos estándar según ISO 17672	Composición del material en % peso	Rango de fusión °C	Temperatura de trabajo °C	Apropiado para soldadura fuerte en inst. profesionales			Decapante recomendado según EN 1045	Fuente recomendada de calor
				Material del tubo	Material de accesorios	Decapante		
CuP 179	Cu 94 / P 6	710 - 880	760	Cobre	Cobre, bronce industrial, latón	sin flux con flux	FH 10 or LP 5	Soplete a cartucho con MAPP ¹⁾ Gas, Propano / corriente inducida Acetileno / incluido aire inducido En caso de diámetro de tubo superior a 28 mm con quemador de propano/oxígeno y boquilla dispersora
CuP 279	Ag 2 / Cu 91.8 / P 6.2	645 - 825	740	Cobre	Cobre, bronce industrial, latón	sin flux con flux	FH 10 or LP 5	
CuP 281	Ag 5 / Cu 89 / P 6	645 - 815	710	Cobre	Cobre, bronce industrial, latón	sin flux con flux	FH 10 or LP 5	
CuP 284	Ag 15 / Cu 80 / P 5	645 - 800	700	Cobre	Cobre, bronce industrial, latón	sin flux con flux	FH 10 or LP 5	
Ag 134	Ag 34 / Cu 36 / Zn 27.5 / Sn 2.5	630 - 730	710	Acero, Cobre	Acero, Cobre, bronce industrial, latón	con flux (U = recubierto desde Ø 22 mm)	FH 10 or LP 5	
Ag 145	Ag 45 / Cu 27 / Zn 25.5 / Sn 2.5	640 - 680	670	Acero, Cobre	Acero, Cobre, bronce industrial, latón	con flux (U = recubierto desde Ø 22 mm)	FH 10 or LP 5	

Uniones de soldadura

Material	Material soldura requerido	Rango de Fusión	Temperatura de trabajo	Norma
Cobre-Cobre 	S 34 Cu / S 34 Cu U S 94 S 2 S 5 S 15	630 °C - 730 °C 710 °C - 890 °C 645 °C - 825 °C 645 °C - 815 °C 645 °C - 800 °C	710 °C 760 °C 740 °C 710 °C 700 °C	EN ISO 17672 (antigua DIN EN 1044)
Cobre-Acero al Carbono 	S 34 Cu / S 34 Cu U S 45 Cu / S 45 Cu U	630 °C - 730 °C 640 °C - 680 °C	710 °C 670 °C	EN ISO 17672 (antigua DIN EN 1044)
Cobre-Latón 	S 94 S 2 S 5 S 15	710 °C - 890 °C 645 °C - 825 °C 645 °C - 815 °C 645 °C - 800 °C	760 °C 740 °C 710 °C 700 °C	EN ISO 17672 (antigua DIN EN 1044)
Latón-Acero al Carbono 	S 34 Cu / S 34 Cu U S 45 Cu / S 45 Cu U	600 °C - 690 °C 595 °C - 630 °C	680 °C 610 °C	EN ISO 17672 (antigua DIN EN 1044)
Latón-latón 	S 94 S 2 S 5 S 15	710 °C - 890 °C 645 °C - 825 °C 645 °C - 815 °C 645 °C - 800 °C	760 °C 740 °C 710 °C 700 °C	EN ISO 17672 (antigua DIN EN 1044)
Acero al Carbono-Acero al Carbono 	S 34 Cu / S 34 Cu U S 45 Cu / S 45 Cu U	630 °C - 730 °C 640 °C - 680 °C	710 °C 670 °C	EN ISO 17672 (antigua DIN EN 1044)

08

**Comprobación
y detección**



08



ROTHENBERGER

KATK 1/4" - WP 225 bar / 3263 psi - 4Q/15 201512T1

Comprobación y detección

Guía rápida

Bombas de comprobación manual RP 50

Bombas de comprobación manual

TP 120



RP 50-S INOX



TP 25



RP 30



Rango comprobación y presión:	0 - 120 bar	0 - 60 bar	0 - 25 bar	0 - 30 bar
Succión:	66 ml / carrera	45 ml / carrera	16 ml / carrera	16 ml / carrera
Capacidad de tanque:	10,5 l	12 l	7 l	4.5 l
Conexión:	R1/2"	R1/2"	R1/2"	R1/2"
Dimensión:	490 x 160 x 250 mm	495 x 165 x 255 mm	380 x 215 x 156 mm	440 x 200 x 240 mm
Peso:	7 kg	8 kg	4,6 kg	4,5 kg
Material:	acero pintado DURAMANT	acero pintado DURAMANT Inox	acero pintado DURAMANT	plástico ABS
Válvula:	Twin-Válvula	Twin-Válvula	Twin-Válvula	-
Unidades:	bar, psi, Mpa	bar, psi, Mpa	bar, psi	bar, psi
Valido para:	Aceite, agua y glicol	Aceite, agua y glicol	Aceite, agua y glicol	Aceite, agua y glicol
Página:	119	119	119	119

Bomba de comprobación eléctrica

Unidades detección analógica y digital para gas y agua

RP PRO III



ROTEST GW 150/4



ROTEST GW Digital V3



Rango comprobación y presión:	0 - 40 bar	Rango de presión:	0 - 150 mbar	0 - 1.500 mbar
Caudal:	6 l / min.	Sensor de baja presión	(resolución 0,1 mbar)	(resolución 0,1 mbar)
Capacidad de tanque:	-	Rango de presión:	0 - 4 bar	0 - 20 Bar
Conexión:	R1/2"	Sensor de alta presión	(resolución 0,1 bar)	(resolución 0,01 bar)
Dimensión:	375 x 290 x 300 mm	Medición tasa fuga	-	0 - 20 l/h
Peso:	16 kg	Resolución pantalla:	-	480 x 272
Material:	plástico ABS	Transferencia de datos:	-	WLAN, USB
Válvula:	Single Válvula	Vida útil batería:	-	aprox. 8 h tiempo testado
Unidades:	bar, psi, Mpa	Nivel de seguridad:	-	IP40
Manómetro:	Manómetro de glicerina	Peso:	7,3 kg	5,25 kg
Valido para:	Aceite, agua y glicol	Página:	120	119
Página:	119			



Bomba de comprobación manual TP 120



Descripción		No.	P.V.P. unitario €
TP 120	1	100001905	359,95



Bomba de comprobación manual RP 50-S y RP 50-S INOX



Descripción		No.	P.V.P. unitario €
RP 50-S	1	60200	224,95 BONUS
RP 50-S INOX	1	60203	299,95
Kit de mantenimiento RP 50-S	1	60201	23,95
Émbolo RP 50-S	1	61300	15,45
Manguera alta presión 1/4" - 1/2"	1	R6112500	19,45
Manómetro repuesto	1	61315	43,95
Manómetro, 16 bar	1	61316	64,95



Bomba de comprobación manual TP 25



Descripción		No.	P.V.P. unitario €
TP 25	1	60250	184,95
Kit de mantenimiento TP25	1	60251	18,95
Émbolo TP 25	1	V15000100	184,95
Manómetro TP 25	1	R6112300	15,95



Bomba de comprobación manual RP 30



Descripción		No.	P.V.P. unitario €
RP 30	1	61130	139,95
Manguera de presión, conexión 1/4-1/2"	1	R6112500	25,95
Kit mantenimiento	1	R6116016	24,95



Bomba de comprobación eléctrica RP PRO III

Descripción		No.	P.V.P. unitario €
RP PRO III , 220 V	1	61185	579,95
RP PRO III , 110 V	1	V12110016	697,45
Manguera de llenado con adaptador RP 60 PRO	1	61001	64,95
Manguera de alta presión RP PRO III R 1/2"	1	V12102000	24,45
Kit de mantenimiento RP PRO III	1	61186	11,95



Detector de fugas ROTEST GW Digital V3



Descripción		No.	P.V.P. unitario €
ROTEST GW Digital V3 - gas	1	1500002676	1.663,95 BONUS
ROTEST GW Digital V3 - gas/agua	1	1500002677	1.975,95 BONUS

80

Comprobación y detección

Productos y precios



Equipo comprobación ROTEST GW 150/4



Descripción		No.	P.V.P. unitario €
ROTEST GW 150/4 con tapones para extremo	1	61700	693,95
ROTEST GW 150/4 sin tapones para extremo	1	61701	674,95



No. 61702

No. 61017



No. 61018



No. 61041



No. 1500002853



No. 61067



No. 1500002845



No. 1500002846

Accesorios ROTEST

Descripción		No.	P.V.P. unitario €
Bomba de fuerza ROTEST GW 150/4	1	61011	46,45
Fuelle de goma ROTEST GW 150/4	1	61014	19,45
Válvula de corte de gas para ROTEST GW 150/4	1	61017	41,95
Adaptador para ROTEST GW 150/4	1	61018	8,95
Set de sellado GW 150/4 (6-pack)	1	61030	15,45
Tapa del extremo del suministro ROTEST GW 150/4	1	61041	114,45
Adaptador 1/2" para ROTEST GW 150/4	1	1500002876	7,45
Tubo en piezas GW 150/4	1	61702	109,95
Fluido de medición, azul GW 150/4	1	351257	22,46
Manguera 2 m. + válvula de conexión ROTEST	1	1500002845	62,95
Manguera de baja presión 2 m. - ROTEST GW	1	1500002846	48,95
Doble fuelle GW Digital V3	1	1500002847	82,45
Bomba de aire GW Digital V3	1	1500002848	66,95
CD RODATA V3 para ROTEST GW Digital V3	1	1500002851	28,45
Válvula de cierre NW 5 double	1	1500002852	36,45
1/8" adaptador para NW 5	1	1500002853	4,45

Tapón para la comprobación de gas / adaptador

Descripción		No.	P.V.P. unitario €
Forma cónica con conexión neumática	1	351260	40,45
Forma cónica con conexión neumática, 1/2-1"	1	351261	36,45
Forma cónica con conexión neumática, 3/4-1.1/4"	1	351262	39,95
Forma cónica con conexión neumática, 1.1/4-2"	1	351263	57,45
Forma cónica con adaptador de manguera, 3/8-1/2"	1	351220	39,95
Forma cónica con adaptador de manguera, 1/2-1"	1	351221	39,45
Forma cónica con adaptador de manguera, 3/4-1.1/4"	1	351222	45,95
Forma cónica con adaptador de manguera, 1.1/4-2"	1	351223	57,95
Forma cónica con 2 válvulas de flotador 1, 1/2-1"	1	351231	66,45
Forma cónica con 2 válvulas de flotador 3/4-1.1/4"	1	351232	67,45
Forma cónica con 2 válvulas de flotador 1.1/4-2"	1	351233	57,95
Forma cónica con 1 válvula de flotador 3/8" - 1/2"	1	351225	46,45
Forma cónica con 1 válvula de flotador 1/2-1"	1	351226	41,95
Forma cónica con 1 válvula de flotador 3/4-1.1/4"	1	351227	44,95
Forma cónica con 1 válvula de flotador 1.1/4-2"	1	351228	63,95
Forma cilíndrica con conexión neumática, 3/4"	1	351271	26,95
Forma cilíndrica con conexión neumática, 1"	1	351272	27,45
Adaptador/válvula de cierre con conexión ROTEST GW	1	351265	61,45



Forma cónica con conexión neumática



Forma cilíndrica con conexión neumática



Forma cónica con adaptador de manguera



Forma cónica con 2 válvulas de flotador



Forma cónica con 1 válvula de flotador



Adaptador/válvula de cierre



Detector de fugas ROTEST spray



Descripción		No.	P.V.P. unitario €
ROTEST detector en spray, 400 ml	1	65000	8,45
12 x ROTEST detector en spray, 400 ml	1	1000000442	22,45



Test de conexión doméstico

DIN
-Norm

Set (No. 61340) incluye: globo de sellado NW 75-150 (No. 61352), globo de comprobación NW 75-150 (No. 61359), manguera de llenado (No. 61365), válvula de test (No. 61366), válvula de llenado (No. 61367), varilla de empuje (No. 61380), cuerda de sujeción (No. 61368), bomba vertical con manómetro (No. 61369), maleta de plástico (No. 61370), tapa (No. 91123), bandeja para la bomba para la maleta (No. 91122)

Descripción		No.	P.V.P. unitario €
Test de conexión doméstico	1	61340	1.428,45
Globo de sellado NW 75-150	1	61352	356,95
Globo de sellado NW 90-250		61353	618,45
Globo de comprobación NW 65-100	1	61358	352,95
Globo de comprobación NW 75-150	1	61359	521,95
Globo de comprobación NW 90-250		61360	952,45



Detector de fugas ROLeak Aqua Plus

Set (No. 150000922) incluye: unidad básica, auriculares, adaptador con imán, 2 barras de extensión, adaptador de trípode, en maleta de plástico

Descripción		No.	P.V.P. unitario €
ROLeak Aqua Plus		150000922	899,95



Geófono ROGEO

Set (No. 66080) incluye: equipo manual ROGEO con vibrófono, auriculares Bluetooth, varilla alargadora y trípode en maletín para su almacenaje y transporte.

Descripción		No.	P.V.P. unitario €
ROGEO	1	150002751*	4.085,95



Localizador de metales P500

Descripción		No.	P.V.P. unitario €
P500	1	WA2100000*	1.211,95



Detector de gases ROTEST Electronic 3

Set (No. 66080) incluye: ROTEST Electronic batería 3, 9 V, maleta de plástico (No. 66085)

Descripción		No.	P.V.P. unitario €
ROTEST Electronic 3 completo	1	66080	404,95



Analizador de combustión ROTEST

Descripción		No.	P.V.P. unitario €
ROTEST	1	150003151	1.795,95

NUEVO

* Venta a través de SUPER-EGO TOOLS, S.L.U.

Comprobación y detección

Productos y precios



Obturadores MINI para tuberías domésticas con Ø 40 - 200 mm

Descripción		No.	P.V.P. unitario €
Presión de inflado 2,5 bar. Sólo para taponamiento			
Tipo Z1/Z2 para Ø 33-40 mm	1	Q86002200*	61,45
Tipo Z2 para Ø 50 mm	1	Q87858200*	63,95
Tipo Z2/3 para Ø 50-75 mm	1	Q87860300*	101,45
Tipo Z3/4 para Ø 75-100 mm	1	Q87860400*	106,45
Tipo Z4/6 para Ø 100-150 mm	1	Q87860500*	228,45
Tipo Z6/8 para Ø 150 - 200 mm	1	Q87860600*	367,45
Con by-pass. Presión de inflado 2,5 bar.			
Añaden las aplicaciones de by-pass y comprobación de estanqueidad			
Tipo S2 para Ø 50 mm	1	Q87860700*	285,95
Tipo S3 para Ø 75 mm	1	Q87676800*	278,95
Tipo S4 para Ø 100 mm	1	Q87677000*	285,95
Tipo S6 para Ø 150 mm	1	Q87677200*	336,45
Tipo S3/4 para Ø 75 -100 mm	1	Q87861400*	542,45
Tipo S4/6 para Ø 100 -150 mm	1	Q87860900*	419,45
Tipo S6/8 para Ø 150 -200 mm	1	Q87861000*	539,45
Accesorios			
Manguera de inflado 5 m	1	Q87890500*	84,45
Bomba manual de inflado	1	Q86001000*	190,95

* Venta a través de SUPER-EGO TOOLS, S.L.U.

Consulte disponibilidad Piezas por unidad de embalaje



Obturadores para tuberías generales Ø 100-1500 mm

Descripción		No.	P.V.P. unitario €
Obturadores cilíndricos normales Sólo para taponamiento.			
Tipo N 100-200 para Ø 100-200 mm	1	Q86041700*	404,45
Tipo N 150-300 para Ø 150-300 mm	1	Q86041800*	636,45
Tipo N 200-400 para Ø 200-400 mm	1	Q86041900*	693,95
Tipo N 350-600 para Ø 350-600 mm	1	Q86042200*	971,45
Tipo N 500-800 para Ø 500-800 mm	1	Q86045300*	2.185,95
Tipo N 500-1000 para Ø 500-1000 mm	1	Q86042500*	2.313,45
Tipo N N 600-1200 para Ø 600-1200 mm	1	Q87895700*	3.857,95
Tipo N N 750-1500 para Ø 750-1500 mm	1	Q87895900*	6.157,45
Obturadores cilíndricos con by-pass Para taponamiento y/o by-pass			
Tipo BP 100-200 para Ø 100-200	1	Q86042900*	886,45
Tipo BP 150-300 para Ø 150-300	1	Q86043200*	1.110,45
Tipo BP 200-400 para Ø 200-400	1	Q86043400*	1.360,45
Tipo BP 350-600 para Ø 350-600	1	Q86044000*	2.167,95
Tipo BP 500-800 para Ø 500-800	1	Q86045400*	3.744,45
Tipo BP 500-1000 para Ø 500-1000	1	Q86044200*	3.684,95
Tipo BP 600-1200 para Ø 600-1200	1	Q87895800*	5.649,95
Tipo BP 750-1500 para Ø 750-1500	1	Q87896000*	8.212,45



Accesorios para todos los obturadores cilíndricos y ovoides con o sin by-pass.

Descripción		No.	P.V.P. unitario €
Manguera de inflado. Long. 10 m.	1	Q87426800*	116,45
Controlador de inflado para 2,5 bar	1	Q86031000*	285,95
Controlador de inflado para 1,5 bar	1	Q87460900*	259,45
Controlador de inflado para 1 bar	1	Q87465300*	246,95

* Venta a través de SUPER-EGO TOOLS, S.L.U.

Piezas por unidad de embalaje Consulte disponibilidad

09 Congelación





ROTHENBERGER

Congelación

Guía rápida

Congelación eléctrica

ROFROST Turbo R290 1.1/4"



ROFROST Turbo R290 2"



Rango de trabajo Cu:	10 - 42 mm (3/8 - 1.5/8")	10 - 54 mm (3/8 - 2.1/8")
Rango de trabajo Fe:	1/8 - 1.1/4"	1/8 - 2"
Reductores:	hasta 12 piezas.	hasta 15 piezas.
Manguera:	2,5 m	2,5 m
Refrigerante:	R290	R290
Página:	127	127

Freezing with gas

ROFROST dry ice



ROFROST Handy



Rango de trabajo Cu:	10 - 54 mm (1/2 - 2.1/8")	15 - 28 mm
Rango de trabajo Fe:	1/8 - 1.1/4"	1/8 - 2"
Reductores:	hasta 10 piezas.	4 piezas.
Manguera:	2 m	-
Refrigerante:	CO ₂ (R 744)	R 134 A
Página:	127	127



ROFROST Turbo R290 1.1/4"



Set (No. 150003000) incluye:
ROFROST Turbo R290 1.1/4" unidad básica, reductores tamaño II, III, V, VII, IX, XII, pasta conductora (No. 62291)

Descripción		No.	P.V.P. unitario €
ROFROST Turbo R290 1.1/4" + 6 reductores, 230V	1	150003000	1.099,95 NUEVO



ROFROST Turbo R290 2"



Set (No. 150003001) incluye:
ROFROST Turbo R290 2" unidad básica, reductores tamaño II, III, V, VII, A, D, E, F, pasta conductora (No. 62291)

Descripción		No.	P.V.P. unitario €
ROFROST Turbo R290 2" + 8 reductores, 230V	1	150003001	1.249,95 NUEVO



ROFROST pasta conductora

Descripción		No.	P.V.P. unitario €
ROFROST pasta conductora, 150 ml	1	62291	19,95



ROFROST congelador de tuberías

Set (No. 65030) incluye: 2 mangos con válvula de entrada (No. 65032), 2 mangueras de alta presión (No. 65033), 10 pares de cabezas de congelación (2 por tamaño), tapón para congelación por un lado (No. 65049), llave (No. 65045), destornillador hexagonal interno (No. 65046), pieza en T (No. 65034), en maleta de plástico (No. 65031)

Descripción		No.	P.V.P. unitario €
ROFROST, Ø 10-60 mm	1	65030	562,45



ROFROST Handy

Set (No. 64020) incluye: spray de congelación rápida (No. 64001), cabezas de congelación 1/4" (No. 64021), 3/8" (No. 64022) 1/2" (No.64023) 3/4" (No. 64024), destornillador hexagonal interno (No. 65046), maleta de plástico (No. 30898), trapo suave ROTHENBERGER (No. 93915)

Descripción		No.	P.V.P. unitario €
ROFROST Handy	1	64020	224,95
Espray de congelación rápida	1	64001R	44,95

Congelación

Productos y precios



ROFROST Turbo 1.1/4" Reductores

Tamaño	Tamaño nominal Cu	Tamaño Nominal Fe		No.	P.V.P. unitario €
Tamaño I	10 mm	3/8"	1/8"	1	62217 54,95
Tamaño II	12 mm	1/2"	-	1	62211 54,95
Tamaño III	14/15 mm	-	1/4"	1	62212 54,95
Tamaño IV	16 mm	5/8"	-	1	62219 54,95
Tamaño V	18 mm	-	3/8"	1	62213 54,95
Tamaño VI	20 mm	3/4"	-	1	62224 54,95
Tamaño VII	22 mm	7/8"	1/2"	1	62214 54,95
Tamaño VIII	-	1"	-	1	62226 54,95
Tamaño IX	28 mm	-	3/4"	1	62215 54,95
Tamaño X	-	1.1/8"	-	1	62227 54,95
Tamaño XI	32 mm	1.1/4"	-	1	62221 54,95
Tamaño XII	35 mm	1.3/8"	1"	1	62216 54,95
Set de reductores Tamaño II, III, V, VII				1	62230 256,95



ROFROST Turbo 2" Reductores

Tamaño	Tamaño Nominal Cu	Tamaño Nominal Fe		No.	P.V.P. unitario €
Tamaño A	28 mm	-	3/4"	1	62231 59,95
Tamaño B	-	1.1/8"	-	1	62232 59,95
Tamaño C	32 mm	1.1/4"	-	1	62233 59,95
Tamaño D	35 mm	1.3/8"	1"	1	62234 59,95
Tamaño E	42 mm	-	1.1/4"	1	62235 59,95
Tamaño F	-	-	1.1/2"	1	62236 59,95
Tamaño G	54 mm	2.1/8"	-	1	62237 59,95



ROFROST cabezas de congelación

Tamaño	Tuberías cobre Ø mm	Tuberías cobre Ø pulgadas	Tuberías acero Ø pulgadas		No.	P.V.P. unitario €
1	10-12	1/2"	1/8"	1	65035 5,45	
2	14-15	-	1/4"	1	65036 5,50	
3	16-18	5/8"	3/8"	1	65037 5,70	
4	22	3/4 - 7/8"	1/2"	1	65038 5,70	
5	28	1.1/8"	3/4"	1	65039 6,00	
6	35	1.3/8"	1"	1	65040 6,00	
7	42	1.5/8"	1.1/4"	1	65041 6,95	
8	-	-	1.1/2"	1	65042 6,95	
9	54	2.1/8"	-	1	65043 6,95	
10	-	-	2"	1	65044 6,95	



ROFROST Handy cabezas de congelación

Descripción		No.	P.V.P. unitario €
Cabeza de congelación para ROFROST Handy, 1/4"	1	64021	12,95
Cabeza de congelación para ROFROST Handy, 16-18 mm	1	64022	12,95
Cabeza de congelación para ROFROST Handy, 1/2"	1	64023	12,95
Cabeza de congelación para ROFROST Handy, 3/4"	1	64024	12,95

ROFROST TURBO

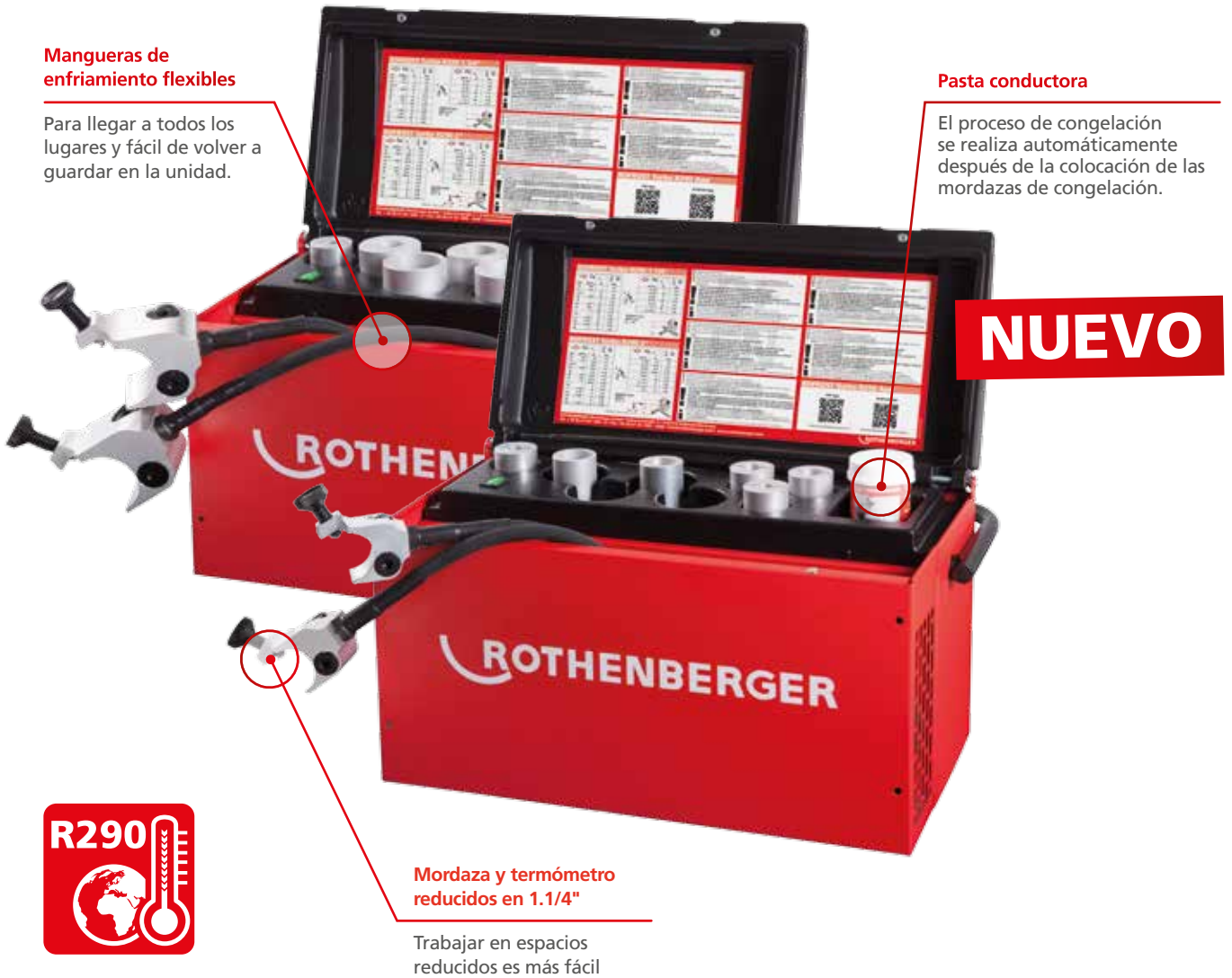

Mangueras de enfriamiento flexibles

Para llegar a todos los lugares y fácil de volver a guardar en la unidad.

Pasta conductora

El proceso de congelación se realiza automáticamente después de la colocación de las mordazas de congelación.

NUEVO



Mordaza y termómetro reducidos en 1.1/4"

Trabajar en espacios reducidos es más fácil

ROFROST Turbo R290 1.1/4" y 2"

El nuevo congelador de tuberías ROFROST Turbo R290 congela las tuberías de agua y calefacción de manera eficiente y segura con refrigerante R290.

- **Preparado para el futuro:** cámbiese al gas más respetuoso con el medio ambiente R290.
- **Congelación segura:** apoyo con la App durante el proceso de congelación.
- **Mejora en el trabajo:** las mangueras de refrigeración flexibles permiten trabajar incluso en espacios reducidos.



10

Inspección y localización



Inspección y localización

Guía rápida



ROSCOPE mini



ROSCOPE i2000

ROSCOPE mini

ROSCOPE i2000 modular

ROSCOPE mini



Módulo 2TEC



Módulo 225/16



Módulo 25/22



Módulo ROLOC PLUS



Aplicación:	Espacios huecos	Espacios huecos	Ø 50-100 mm	Ø 40-100 mm	Localización de sondas
Tamaño pantalla:	2.5"	3.5"	3.5"	3.5"	3.5"
Pantalla táctil:	-	✓	✓	✓	-
Longitud de cable:	1,2 m	1 m	16 m	22 m	-
Ø cable:	Ø 5,5 mm	Ø 9 mm	Ø 8,5 mm	Ø 5,5 mm	-
Cabeza de cámara:	Ø 8,5 mm	Ø 17 mm	Ø 25 mm	Ø 25 mm	-
Auto nivelación:	180°	✓	✓	-	-
Transmisor:	-	-	✓	-	-
Frecuencia:	-	-	512 Hz	-	512 y 640 Hz, 33 kHz
Formato imagen:	JPG	JPG	JPG	JPG	-
Resolución de imagen:	320 x 240 píxel	640 x 480 píxel	640 x 480 píxel	640 x 480 píxel	-
Formato de vídeo:	-	AVI	AVI	AVI	-
Resolución de vídeo:	-	640 x 480 píxel	640 x 480 píxel	640 x 480 píxel	-
Almacenamiento:	Memoria interna	Tarjeta SD	Tarjeta SD	Tarjeta SD	-
Wifi:	-	✓	✓	✓	-
Protocolo:	-	-	-	-	-
Grabación de audio:	-	✓	✓	✓	-
Manejo de datos:	-	Vía App	Vía App	Vía App	-
Página:	134	134	128	134	134

ROCAM 4 Plus



APP PARA SMARTPHONE & TABLET
EDICIÓN Y TRANSFERENCIA
DE IMAGENES Y VIDEOS.
COMPATIBLE CON iOS & ANDROID!



ROCAM 4 Plus



ROCAM 4 Plus – 30 m



ROCAM 4 Plus – 65 m



ROCAM 4 Plus mini módulo 8 mm



25 mm Cabeza de cámara:	–	–	40-100 mm
30 mm Cabeza de cámara:	Ø 70-150 mm	Ø 70-150 mm	–
40 mm Cabeza de cámara:	Ø 100-300 mm	Ø 100-300 mm	–
Tamaño pantalla:	10,4"	10,4"	10,4"
Pantalla táctil:	✓	✓	✓
Longitud de cable:	30 m	65 m	8 m
Contador de metros:	✓	✓	✓
Cable:	Ø 7 mm	Ø 7 mm	Ø 5,5 mm
Auto nivelación:	✓	✓	–
Transmisor:	✓	✓	–
Frecuencia:	33 kHz	33 kHz	–
Formato imagen:	JPG	JPG	JPG
Resolución de imagen:	720 x 600 píxel	720 x 600 píxel	720 x 600 píxel
Formato de vídeo:	AVI	AVI	AVI
Resolución de vídeo:	720 x 600 píxel	720 x 600 píxel	720 x 600 píxel
Almacenamiento:	Tarjeta SD	Tarjeta SD	Tarjeta SD
Wifi:	✓	✓	✓
Protocolo:	✓	✓	✓
Grabación de audio:	✓	✓	✓
Manejo de datos:	✓	✓	✓
Página:	135	135	135

Inspección y localización

Productos y precios



ROSCOPE MINI

Set (No. 1000002268) incluye: unidad básica ROSCOPE, espejo y accesorios magnéticos, 4 baterías AA, en maleta ROBOX B2350 (No. 1500002641)

Descripción		No.	P.V.P. unitario €
ROSCOPE mini set	1	1000002268	134,45



ROSCOPE i2000 módulo TEC

Set (No. 1500000696) incluye: Unidad básica ROSCOPE i2000, módulo TEC, cargador, en maleta de plástico.



Descripción		No.	P.V.P. unitario €
ROSCOPE i2000 + módulo TEC	1	1500000696	1.012,95
Módulo TEC (sin ROSCOPE i2000)	1	69601	402,95
Set accesorios (gancho, imán, espejo)	1	69615	27,45



ROSCOPE i2000 módulo 25/22

Set (No. 1000000860) incluye: Unidad básica ROSCOPE i2000, módulo 25/22, módulo TEC, cargador, en maleta de plástico.



Descripción		No.	P.V.P. unitario €
ROSCOPE i2000 módulo 25/22 + módulo TEC	1	1000000860	1.945,95
Módulo 25/22 (sin ROSCOPE i2000)	1	69603	1.245,95
Patín guía para módulo 25/16 y 25/22	1	74629	69,95



ROSCOPE i2000 módulo 25/16

Set (No. 1000000842) incluye: Unidad básica ROSCOPE i2000, módulo 25/16, módulo TEC, cargador, en maleta de plástico.



Descripción		No.	P.V.P. unitario €
ROSCOPE i2000 módulo 25/16 + módulo TEC	1	1000000842	2.079,95
Módulo 25/16 (sin ROSCOPE i2000)	1	1500000052	1.529,95
Patín guía para módulo 25/16 y 25/22	1	74629	69,95
ROSCOPE i2000 3-in-1 set	1	1000000862	3.375,95
ROSCOPE i2000 4-in-1 set	1	1000001111	3.994,95

BONUS



ROSCOPE i2000 módulo ROLOC PLUS

Set (No. 1000000861) incluye: Unidad básica ROSCOPE i2000, módulo ROLOC PLUS; módulo TEC, cargador, en maleta de plástico.

Descripción		No.	P.V.P. unitario €
ROSCOPE i2000 + módulo ROLOC PLUS	1	1000000861	1.851,95
Módulo ROLOC PLUS (sin ROSCOPE i2000)	1	1500000057	1.237,95



ROCAM 4 Plus

Set (No. 1500002613) incluye: ROCAM 4 Plus - cable 30 m Ø 30 mm
Cabeza de cámara, patín con ruedas, RO BC14/36 cargador de batería, batería RO BP18/4 - 4.0 Ah, bolsa de accesorios.



Descripción	☞	No.	P.V.P. unitario €
ROCAM 4 Plus, cable 30 m cabeza Ø 30 mm, EU	1	1500002613	5.199,95
ROCAM 4 Plus, cable 30 m cabeza Ø 40 mm, EU	1	1500002614	5.719,95
ROCAM 4 Plus, cable 65 m cabeza Ø 30 mm, EU	1	1500002615	7.279,95 BONUS
ROCAM 4 Plus, cable 65 m cabeza Ø 40 mm, EU	1	1500002616	7.799,95 BONUS



ROCAM 4 Plus mini módulo y cabeza de cámara

Descripción	☞	No.	P.V.P. unitario €
ROCAM 4 Plus mini módulo	1	1500001472	969,45
Cabeza de cámara Ø 40 mm	1	1500000122	2.587,95
Cabeza de cámara Ø 30 mm	1	1500000123	1.856,45



ROCAM 4 patín con ruedas

Descripción	☞	No.	P.V.P. unitario €
Para cabeza de cámara 40 mm			
Patín con ruedas Ø 150 mm	1	69118	404,95
Patín con ruedas Ø 200 mm	1	69119	449,95



ROCAM 4 bola guía

Descripción	☞	No.	P.V.P. unitario €
Para bloque de cámara Ø 30 mm			
Bola guía para Ø 150 mm	1	1500000120	83,95
Bola guía para cepillos Ø 30 mm	1	1500000817	136,95
Para bloque de cámara Ø 40 mm			
Bola guía para Ø 200 mm	1	69111	145,95
Bola guía para cepillos Ø 40 mm	1	69112	277,45

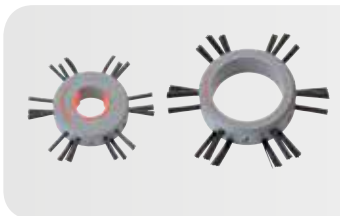

ROCAM 4 cepillos

* Uso con bola guía No. 69112 / 1500000817

Descripción	☞	No.	P.V.P. unitario €
Cepillos, Ø 100 mm*	1	69113	262,95
Cepillos, Ø 150 mm*	1	69117	333,45



Sistema batería CAS y cargador



Descripción	☞	No.	P.V.P. unitario €
Batería RO BP18/4, 4.0 Ah 18V Li-Power	1	1000001653	145,45
Cargador de batería RO BC14/36, 230 V, EU	1	1000001654	98,95
Conexión a red ROCAM 4 Plus, EU, 230 V	1	1000002085	96,45

²⁾ Más información en: cordless-alliance-system.com

 ROTHENBERGER



 ROTHENBERGER

11

Barrido y limpieza



Barrido y limpieza

Guía rápida

Barrido

ROPULS

ROPULS eDM

Conexión:	1"	1"
Máx. Ø de la tubería:	Ø 50 mm	Ø 50 mm
Máx. presión del agua:	7 bar	7 bar
Documentación:	-	✓
Página:	140	140

Limpeza de tuberías

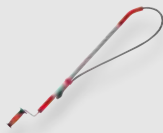
WC-BLITZ

ROPOWER HANDY

ROSPIMATIC CL

ROSPI 6 H+E PLUS

ROSPI 8 H+E PLUS

Tipo de accionamiento:	Manual	Manual	Eléctrico	Manual / eléctrico	Manual / eléctrico
Rango de trabajo:	Ø 50 - 100 mm	Ø 50 - 100 mm	Ø 20 - 50 mm	Ø 20 - 50 mm	Ø 20 - 50 mm
Máx. longitud espiral:	1 m	2.3 m	7.5 m	4 m	7.5 m
Ø espiral:	13 mm	16 mm	8 mm	6 mm	8 mm
Potencia:	-	-	-	-	-
Página:	142	142	143	142	143

R 550

RODRUM M 13

RODRUM M 16

RODRUM L 16

R 600

Tipo de accionamiento:	eléctrico	eléctrico	eléctrico	eléctrico	eléctrico
Rango de trabajo:	Ø 20 - 100 mm	Ø 70 - 100 mm	Ø 70 - 125 mm	Ø 70 - 125 mm	Ø 20 - 150 mm
Máx. longitud espiral:	40 m	30 m	45 m	45 m	60 m
Ø espiral:	8 ²⁾ / 10 ²⁾ / 16 mm	13 mm	16 mm	16 mm	8 ²⁾ / 10 ²⁾ / 16 / 22 mm
Potencia:	440 W	620 W	620 W	620 W	690 W
Página:	143	144	44	144	143

¹⁾ Con varillas

²⁾ Utilizar con adaptador

Descalcificación

ROCAL 20

ROMATIC 20

Volumen de tanque:	15 l	15 l
Caudal:	40 l/min	40 l/min
Altura máx.:	10 m	10 m
Motor:	150 W	150 W
Máx. temperatura:	50 °C	50 °C
Inversor del flujo:	Manual	Automático
Página:	134	134

Limpieza de tuberías

**ROSPI 10
H+E PLUS**

RODRUM S 10

**Manual drain
cleaner 3 S**

RODRUM S 13

Manual / Eléctrico	Eléctrico	Manual	Eléctrico
Ø 20 - 70 mm	Ø 40 - 70 mm	Ø 50 - 100 mm	Ø 50 - 100 mm
10 m	10 m	15 m	15 m
10 mm	10 mm	13 mm	13 mm
-	440 W	-	440 W
142	144	142	144

R 650

R 750

RODRUM L 20

R 80

R 100 SP

R 140 B

Eléctrico	Eléctrico	Eléctrico	Eléctrico	Eléctrico	Fuel
Ø 20 - 150 mm	Ø 50 - 200 mm	Ø 70 - 250 mm	Ø 70 - 250 mm	Ø 70 - 250 mm	Ø 100 - 600 mm
65 m	80 m	60 m	80 m	100 m	140 m ¹⁾
8 ²⁾ / 10 ²⁾ / 16 / 22 mm	16 ²⁾ / 22 mm	20 mm	22 ²⁾ / 32 mm	22 / 32 mm	32 mm / rod system
1,350 W	1,400 W	620 W	1,400 W	1,400 W	4,800 W
143	143	144	145	145	145

¹⁾ Con varillas

²⁾ Utilizar con adaptador

Barrido y limpieza

Productos y precios



ROPULS compresor de limpieza



Set (No. 100000145) incluye:
ROPULS compresor de limpieza, tubo de tela 2 m. 1" con acoplamiento GK.

Descripción		No.	P.V.P. unitario €
ROPULS compresor de limpieza, 230 V	1	100000145	2.043,95 BONUS



ROPULS eDM compresor de limpieza



Set (No. 1000001134) incluye:
ROPULS eDM compresor de limpieza, tubo de tela 2 m. 1" con acoplamiento GK.

Descripción		No.	P.V.P. unitario €
ROPULS eDM compresor de limpieza, 230 V	1	1000001134	2.158,95



ROCLEAN inyector

Descripción		No.	P.V.P. unitario €
ROCLEAN inyector	1	100000190	119,95



ROPULS ROCLEAN regulador de presión

Descripción		No.	P.V.P. unitario €
ROPULS ROCLEAN regulador de presión, 2 bar	1	150000203	93,95



Productos de limpieza con ROCLEAN

Descripción		No.	P.V.P. unitario €
ROPULS desinfectante (6 botes)	1	150000157	253,95
ROPULS limpieza de sistemas de radiadores (6 botes)	1	150000200	259,95
ROPULS limpieza de sistemas de suelo radiante (6-botes)	1	150000201	259,95
ROPULS conservante (6 botes)	1	150000202	259,95
ROCLEAN set	1	1000001201	551,45



Bomba desincrustante ROCAL 20

Descripción		No.	P.V.P. unitario €
ROCAL 20, 40 l/min, 230 V	1	61100	675,95
ROCAL ROCAL 20+desincrustante 5 l.+ neutralizante 1 kg.	1	851P01200	745,95



Bomba desincrustante ROMATIC 20

Descripción		No.	P.V.P. unitario €
ROMATIC 20, 230 V	1	61190	895,45



ROCAL Acid Multi

ROCAL Acid Plus

ROCAL Acid Multi / Plus

Descripción	☞	No.	P.V.P. unitario €
ROCAL Acid Multi 5 kg Inox, Al, Cu	1	150000115	32,95
ROCAL Acid Multi 10 kg Inox, Al, Cu	1	150000116	54,95
ROCAL Acid Multi 30 kg Inox, Al, Cu	1	150000117	149,95
ROCAL Acid Plus 5 kg, Cu, Acero	1	61105	27,95
ROCAL Acid Plus 10 kg, Cu, Acero	1	61106	49,45
ROCAL Acid Plus 25 kg, Cu, Acero	1	150000914	104,99



Neutralizante

Descripción	☞	No.	P.V.P. unitario €
Neutralizante, 1 kg para ROCAL	1	61115	16,95
Neutralizante, 10 kg para ROCAL	1	61120	109,95



Bomba de llenado de instalaciones solares ROSOLAR PUMP / ROSOLAR PUMP Plus

Descripción	☞	No.	P.V.P. unitario €
ROSOLAR PUMP con bomba centrifugado, 230 V	1	150000135	649,95
ROSOLAR PUMP Plus con impulsor 230 V	1	150000136	849,95
Bolsa filtrante de fieltro ROSOLAR (10 uds.)	1	1500001236	68,95
Tapa de flujo de retorno (para bolsas de filtro)	1	1500001235	45,95



Varillas desatascadoras

Set (No. 130080) incluye: 10 varillas, 1 disco de goma de 4", 1 gancho espiral metálico de 2" y 2 correas de sujeción.

Descripción	☞	No.	P.V.P. unitario €
Conjunto varillas desatascadoras de plástico	1	130080	106,95
Varilla desatascadora 1 m. x 3/4"	1	130055	8,95
Disco de goma	1	130059	8,95
Gancho metálico espiral 2"	1	130063	11,45
Rascador metálico semicircular 4"	1	130065	10,45
Rueda limpiadora	1	130069	8,95
Cepillo de limpieza 4"	1	130071	14,45
Cepillo de limpieza de chimeneas 16"	1	130075	26,95



ROPUMP SUPER PLUS

Descripción	☞	No.	P.V.P. unitario €
ROPUMP SUPER PLUS + adaptador corto y largo	1	072070X	99,95 BONUS
Adaptador largo (WC) ROPUMP SUPER PLUS	1	72071	49,95
Adaptador corto (lavabos) para ROPUMP SP	1	72072	29,95
Adaptador ancho (lavabos) para ROPUMP SP	1	72073	29,95
ROPUMP SUPER PLUS + 3 adaptadores en bolsa	☞	100001762	89,95 BONUS

Barrido y limpieza

Productos y precios



ROPUMP

Descripción	📦	No.	P.V.P. unitario €
ROPUMP bomba de aire con presión de agua	1	71991	44,95



No. R10710200



No. R10803600

ECO-PUMP

Descripción	📦	No.	P.V.P. unitario €
ECO-PUMP con dos adaptadores	1	107100	229,95
Accesorio para inodoro	1	R10803600	14,95
Tapón de ajuste	1	R10711600	23,45
Manómetro	1	R10710200	15,95



Muelles desatascadores

Descripción	📦	No.	P.V.P. unitario €
Muelle desatascador L: 2 m. Ø 7 mm.	1	670020000	13,95
Muelle desatascador L: 5 m. Ø 7 mm	1	670050000	19,95



ROPOWER Handy

Set (No. 71975) incluye: ROPOWER PROFILE espiral 2,3 m. sin núcleo (No. 72494), manivela manual (No. 71976), guantes de seguridad (No. H81401), llave para desacoplar espirales (No. 72100), cortador Ø 25 mm (No. 72169).

Descripción	📦	No.	P.V.P. unitario €
ROPOWER HANDY completo	1	71975	148,95
Manivela manual	1	71976	57,45
ROPOWER PROFILE CABLE sin núcleo de plástico	1	72494	81,45



WC-BLITZ RO-3 desatascadora manual para sumideros

Set (No. 78551) incluye: mango extensible, espiral 1 m. Ø 1/2", y barrena cónica de limpieza dura.

Descripción	📦	No.	P.V.P. unitario €
WC BLITZ RO-3,	1	78551	68,95
WC BLITZ RO-3 con acoplamiento de herramienta	1	1500001324	104,95



ROSPI H+E Plus

Descripción	📦	No.	P.V.P. unitario €
ROSPI 6 H+E Plus, 4.5 m	1	72090	111,95 BONUS
ROSPI 8 H+E Plus, 7.5 m	1	72095	119,95
ROSPI 10 H+E Plus, 10 m	1	72005	184,95 BONUS



Desatascadora manual tipo 3 S

Descripción	📦	No.	P.V.P. unitario €
Limpiador de sumideros manual, tipo 3 S, completo	1	72003	1.472,95
Espiral de repuesto Ø 13 mm x 15 m	1	72016	223,95
Cortador de pala cruciforme Ø 35 mm	1	72176	78,95
Llave para desacoplar espirales	1	72100	6,45



ROSPI R 36 Plus

Descripción		No.	P.V.P. unitario €
ROSPI R 36 Plus con espiral Ø 8 mm 7,5 m.	4	1	72525 196,95
Espiral Ø 8 mm 7,5 m.	4	1	72412 89,95



ROSPIMATIC CL

Set (No. 1000002299) incluye: ROSPIMATIC CL unidad básica con espiral Ø 8 mm (No. 1000002298), espiral Ø 8 mm x 7,5 m con acoplamiento 16 mm (No. 72425), llave para desacoplar espirales (No. 72102), cortador cruciforme (No. 72765)

Descripción		No.	P.V.P. unitario €
ROSPIMATIC CL unidad básica con espiral Ø 8 mm	2	1	1000002298 319,95
ROSPIMATIC CL set completo	1		1000002299 359,95 NUEVA
Espiral Ø 8 mm x 7,5 m. con alma de acero	1		72413 74,95 NUEVA
Espiral Ø 8 mm x 7,5 m. con acoplamiento 16 mm	1		72425 99,95
Set de 4 herramientas	1		72942 144,95
Protección para manguera	1		72542 85,45



R 550

Descripción		No.	P.V.P. unitario €
R 550 incluido tubo guía, 230 V	1		72686 1.299,95



R 600



Descripción		No.	P.V.P. unitario €
R 600 incluye tubo guía, 230 V	1		72687 1.299,95 BONUS
R 600 con Set de herramientas 22 mm, 230 V	1		72675 1.399,95 BONUS
R 600 con Set de herramientas 16-22 mm, 230 V	1		19173 1.445,95



R 650



Descripción		No.	P.V.P. unitario €
R 650 incluye tubo guía, 230 V	1		72688 1.799,95
R 650 con Set de herramientas 22 mm, 230 V	1		72680 1.999,95



R 750

Descripción		No.	P.V.P. unitario €
R 750 incluye tubo guía, 230 V	1		72689 2.499,95

Barrido y limpieza

Productos y precios



RODRUM S



Set (No. 1000001256) incluye: RODRUM S 10, tubo guía (No.1300002581), juego de dos guantes (No.1500000439)

Set (No. 1000001257) incluye: RODRUM S 13, juego de dos guantes (No.1500000439), golpeador de cadena (No. 072185F), cortador cruciforme dentado (No.72176), cortador de palas (No.72164), barrena cónica corta (No. 72163), gancho de recuperación (No. 72162), barrena recta (No. 72161), llave para desacoplar espirales (No.72100), tubo guía (No.1300002581), RO CASE (No. 1300003334) con acondicionador (No. 1300003372)

Descripción	📦	No.	P.V.P. unitario €
RODRUM S 10 + espiral Ø 10 mm/10 m, EU, 230 V	1	1000001256	1.213,45 BONUS
RODRUM S 13 + espiral Ø 13 mm/15 m, EU, 230 V	1	1000001257	1.489,45
RODRUM drum S 10 (10 mm x 10 m)	1	1000001275	286,45
RODRUM drum S 13 (13 mm x 15 m)	1	1000001276	320,45
Espiral Ø 13 mm x 15 m con acoplamiento 16 mm	1	72016	223,95
RODRUM S set herramientas 16 mm	1	1000001308	270,45



RODRUM L



Set (No. 1000001713) incluye: equipo RODRUM M/L, tubo guía RODRUM M/L (No. 1000001850), espiral 16 mm x 15 m con núcleo central (No. 72918), par de guantes (No. 1500000439), RODRUM tool kit 16 mm (No. 1000001731) incluye: golpeador de cadena (No. 072185F), cortador cruciforme dentado (No. 72176), cortador de palas (No. 72164), barrena cónica corta (No. 72163), gancho de recuperación (No. 72162), barrena recta (No. 72161), llave para desacoplar espirales (No. 72100), RO CASE 4212 (No. 1300003334) con acondicionador (No. 1300003372)

Set (No. 1000001714) incluye: equipo RODRUM M/L, tubo guía RODRUM M/L (No. 1000001850), espiral 20 mm x 20 m con núcleo central (No. 1500002268), par de guantes (No. 1500000439), RODRUM kit de herramientas 20 mm (No. 1000001732) incluye: barrena de embudo (No. 1500002254), barrena cónica corta (No. 1500002255), cortador cruciforme (No. 1500002259), cortador de palas (No. 1500002263), llave para desacoplar espirales (No. 72101), RO CASE 4212 (No. 1300003334) con acondicionador (No. 1300003372)

Descripción	📦	No.	P.V.P. unitario €
RODRUM L 16 con kit herramientas 16 mm, EU, 230 V	1	1000001713	2.277,45
RODRUM L 20 con kit herramientas, EU, 230 V	1	1000001714	2.391,95
RODRUM tambor L 16 (2 x 16 mm x 15 m)	1	1000001729	1.122,95
RODRUM tambor L 20 (20 mm x 20 m)	1	1000001730	935,95
RODRUM tambor M 13 (13 mm x 15 m)	1	1000001727	634,45
RODRUM tambor M 16 (16 mm x 15 m)	1	1000001728	665,45



RODRUM M



Set (No. 1000001711) incluye: equipo RODRUM M/L, tubo guía RODRUM M/L (No. 1000001850), espiral Ø 13 mm x 15 m con núcleo central (No. 1500002271), par de guantes (No. 1500000439), RODRUM tool kit 16 mm (No. 1000001731) incluye: golpeador de cadena (No. 072185F), cortador cruciforme dentado (No. 72176), cortador de palas (No. 72164), barrena cónica corta (No. 72163), gancho de recuperación (No. 72162), barrena recta (No. 72161), llave para desacoplar espirales (No. 72100), RO CASE 4212 (No. 1300003334) con acondicionador (No. 1300003372)

Set (No. 1000001712) incluye: equipo RODRUM M/L, tubo guía RODRUM M/L (No. 1000001850), espiral 16 mm x 15 m con núcleo central, RODRUM kit herramientas 16 mm (No. 1000001731), par de guantes (No. 1500000439)

Descripción	📦	No.	P.V.P. unitario €
RODRUM M 13 + set 16 mm, 230 V	1	1000001711	1.705,45
RODRUM M 16 + set de herramientas 16 mm, 230 V	1	1000001712	1.767,95
RODRUM drum M 13 (13 mm x 15 m)	1	1000001727	634,45
RODRUM drum M 16 (16 mm x 15 m)	1	1000001728	665,45
RODRUM drum L 16 (2 x 16 mm x 15 m)	1	1000001729	1.122,95
RODRUM drum L 20 (20 mm x 20 m)	1	1000001730	935,95



Accesorios para RODRUM M / L

Descripción		No.	P.V.P. unitario €
Barrena recta, 20 mm		1500002253	48,95
Barrena de embudo, 20 mm		1500002254	53,95
Barrena cónica, 20 mm		1500002255	49,95
Gancho de recuperación, 20 mm		1500002256	53,95
Barrena cabeza de pico, 20 mm		1500002257	51,95
Cortador cruciforme 50, 20 mm		1500002258	81,95
Cortador cruciforme 65, 20 mm		1500002259	86,45
Cortador cruciforme 90, 20 mm		1500002260	91,95
Golpeador de 4 cadenas, 20 mm		1500002261	124,95
Cortador de horquilla 60, 20 mm		1500002262	64,95
Cortador de embudo 80, 20 mm		1500002263	69,95
Cortador de horquilla 100, 20 mm		1500002264	75,95
Cortador de raíces en dos direcciones 65, 20 mm		1500002265	129,95
Cortador de raíces en dos direcciones 90, 20 mm		1500002266	140,45
Adaptador, acopl. recto a 22 mm acopl. T		1500002267	75,95
Espiral 20 mm x 20 m. núcleo interno + acopl. recto		1500002268	421,45
Espiral 13 mm x 15 m con núcleo interno		1500002271	199,95



R 80

Set (No. 72585) incluye: equipo básico, pistola de engrase (No. 855156), llaves Allen (1 x No. 321515, 1 x No. 321188, 1 x No. 321189), llave de boca (1 x No. 310411, 1 x No. 310450)

Descripción		No.	P.V.P. unitario €
R 80 equipo básico, 230 V/50 Hz		72585	3.471,95



R 100 SP

Set (No. 72610) incluye: equipo básico, pistola de engrase (No. 855156), llave Allen (No. 321515), llave de boca (No. 310450)

Descripción		No.	P.V.P. unitario €
R 100 SP equipo básico, 230 V/50 Hz		72610	5.879,95



R 140 B

Set (No. 78581) incluye: 25 x adaptador 3/4", 6 mm x 1.5 m, agarre giratorio de la varilla (No. 78580), adaptador de herramientas para montar espirales Ø 32 mm (No. 72122), adaptador de herramientas para acoplar varillas Ø 32 mm (No. H99569), adaptador para la varilla (No. H99120), guante guía, izquierdo (No. 72120), guante guía, derecho (No. 72121), llave para desacoplar espirales (No. 72101), Barrena de embudo (No. 72322), barrena recta (No. 72321), barrena cónica corta, 32 mm (No. 72363), gancho de recuperación, 32 mm (No. 72325), cortador de sierra en espiral, 32 mm (No. 72329), cortador cruciforme dentado, 32 mm (No. 72374), cortador de palas, D=76 mm (No. 72350), cortador de palas, D=112 mm (No. 72351), caja de herramientas (No. 402312), llave Allen, AF 3 (No. 321118), llave Allen, AF 4 (No. 321189), llave Allen, AF 5 (No. 321190), cortador de palas, SW 10/13 (No. 310450), cortador de palas, SW 17/19 (No. 310411)

Descripción		No.	P.V.P. unitario €
R 140 B w/ 6.6 PS máquina básica		72970	10.411,45
R 140 B w/ 6.6 PS set		72971	11.994,95

Barrido y limpieza

Productos y precios



Mordazas de pinza

Descripción		No.	P.V.P. unitario €
Mordaza de pinzas R 550 (hasta N° serie 411541)		1 72536	129,95
Mordaza de pinzas R 550 (desde N° serie 411542)		1 72538	28,95
Set mordazas pinzas, R 600/R 650 (desde N° serie 409001)		1 72638	55,95
Set mordazas pinzas, R 600/R 650 (hasta N° serie 409000)		1 72666	159,95
Mordaza de pinzas R 750		1 72563	160,95
Mordaza de pinzas R 80/R 100, 22 mm		1 72561	160,95
Mordaza de pinzas R 80/R 100, 32 mm		1 72562	160,95



Adaptador de espirales con depósito

Descripción		No.	P.V.P. unitario €
Adaptador R 550 para espiral Ø 10 mm, vacío	1	72511	299,45
Adaptador R 600/R 650 para espiral Ø 8 mm, vacío	1	72514	333,45
Adaptador R 600/R 650 para espiral Ø 10 mm, vacío	1	72515	343,45



Mordaza de pinza para R 750

Descripción		No.	P.V.P. unitario €
Mordaza de pinza para R 750 para espiral Ø 16 mm	1	72915	275,45



Tubos guías de espiral

Descripción		No.	P.V.P. unitario €
Tubo guía FS 16 para R 550, 2 m	1	72540	203,45
Tubo guía FS 22 para R 600/650, 4 m	1	72541	274,45
Tubo guía FS 32 para R 750/R 80/R 100, 4 m	1	72559	274,45



Tubo protector de cerámica

Descripción		No.	P.V.P. unitario €
Tubo protector de cerámica para espirales 8, 10, 16 mm	1	72705	68,45



Gancho recuperador

Descripción		No.	P.V.P. unitario €
Gancho recuperador para espirales Ø 22 + 32 mm	1	72135	524,95



Tubos guía telescópicos

Descripción		No.	P.V.P. unitario €
Tubos guía telescópicos para espirales 16/22 mm	1	72130	408,95
Tubos guía telescópicos para espirales 22/32 mm	1	72131	415,95



Desinfectante y antioxidante ROWONA

Descripción		No.	P.V.P. unitario €
ROWONAL espray, 200 ml	1	72142	12,95
ROWONAL garrafa, 5 l	1	72140	68,45



Guantes

Descripción		No.	P.V.P. unitario €
Guante guía, izquierdo (piel)	1	72120	35,45
Guante guía, derecho (piel)	1	72121	35,45
Par de guantes, par (plástico)	1	1500000439	34,95



Llave para desacoplar espirales

Descripción		No.	P.V.P. unitario €
Llave para desacoplar espirales para espirales 16 mm	1	72100	6,45
Llave para desacoplar espirales para espirales 22/32 mm	1	72101	7,95
Llave para desacoplar espirales para espirales 8 mm	1	72102	4,15



Portaespirales

Descripción		No.	P.V.P. unitario €
Portaespirales para espirales Ø 16 mm	1	72110	91,45
Portaespirales para espirales Ø 22/32 mm	1	72111	114,45
Portaespirales para espirales Ø 22 mm	1	72112	103,95

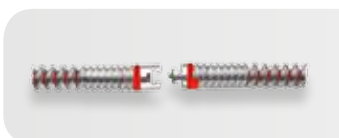

ROPOWER profile cable

Descripción		No.	P.V.P. unitario €
ROPOWER profile cable, 16 mm	1	72490	108,95

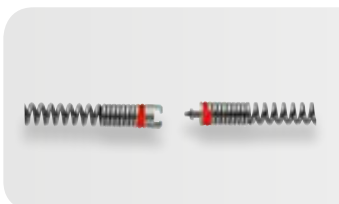

Espirales estándar

Descripción		No.	P.V.P. unitario €
Espiral estándar, 16 mm x 2.3 m	1	72431	50,95
Espiral estándar, 22 mm x 4.5 m	1	72441	79,95
Espiral estándar, 32 mm x 4.5 m	1	72451	166,45

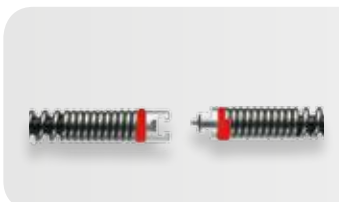

Espirales SMK

Descripción		No.	P.V.P. unitario €
Spiral SMK, 16 mm x 2.3 m, con alma de plástico	1	72433	61,95
Spiral SMK, 22 mm x 4.5 m, con alma de plástico	1	72442	114,45
Spiral SMK, 32 mm x 4.5 m, con alma de plástico	1	72452	215,45

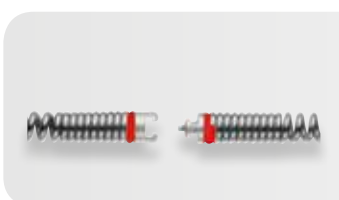

Espirales S

Descripción		No.	P.V.P. unitario €
Spiral S, 16 mm x 2.3 m	1	72428	58,95
Spiral S, 22 mm x 4.5 m	1	72443	100,95
Spiral S, 32 mm x 4.5 m	1	72453	179,95



Barrido y limpieza

Productos y precios



Espirales S-SMK

Descripción		No.	P.V.P. unitario €
Spiral S-SMK, 16 mm x 2.3 m, con alma de plástico	1	72435	87,45
Spiral S-SMK, 22 mm x 4.5 m, con alma de plástico	1	72444	119,95
Spiral S-SMK, 32 mm x 4.5 m, con alma de plástico	1	72455	241,45



Barrena cónica, larga

Descripción		No.	P.V.P. unitario €
Barrena cónica corta, long, 16 K, D = 28 mm, L = 500	1	72158	84,95
Barrena cónica corta, long, 22 K, D = 40 mm, L = 500	1	72208	99,95



Barrena cónica corta

Descripción		No.	P.V.P. unitario €
Barrena cónica corta, 16 K, D = 28 mm	1	72163	37,95
Barrena cónica corta, 22 K, D = 40 mm	1	72263	53,95
Barrena cónica corta, 32 K, D = 50 mm	1	72363	56,95



Barrena recta

Descripción		No.	P.V.P. unitario €
Barrena recta, 16 K, D = 16 mm	1	72161	36,95
Barrena recta, 22 K, D = 22 mm	1	72221	44,45
Barrena recta, 32 K, D = 32 mm	1	72321	62,45



Gancho de recuperación

Descripción		No.	P.V.P. unitario €
Gancho de recuperación, 16 K, D = 35 mm	1	72162	37,95
Gancho de recuperación, 22 K, D = 45 mm	1	72203	52,95
Gancho de recuperación, 32 K, D = 65 mm	1	72325	65,45



Barrena de embudo

Descripción		No.	P.V.P. unitario €
Barrena de embudo, 16 K, D = 32 mm	1	72165	40,45
Barrena de embudo, 22 K, D = 55 mm	1	72222	49,95
Barrena de embudo, 32 K, D = 60 mm	1	72322	65,45



Barrena con cabeza en forma de gota

Descripción		No.	P.V.P. unitario €
Barrena con cabeza forma de gota, 16 K, D = 24 mm	1	72159	52,95
Barrena con cabeza forma de gota, 22 K, D = 37 mm	1	72264	63,95



No. 72164

No. 72154

Cortador de palas

Descripción		No.	P.V.P. unitario €
Cortador de palas, 16 K, D = 40 mm	1	72154	56,95
Cortador de palas, 16 K, D = 30 mm	1	72164	39,45



Cortador de flecha liso

Descripción		No.	P.V.P. unitario €
Cortador de flecha liso, 16 K, D = 25 mm	1	72169	37,45
Cortador de flecha liso, 16 K, D = 35 mm	1	72170	38,45
Cortador de flecha liso, 16 K, D = 45 mm	1	72171	45,95
Cortador de flecha liso, 22 K, D = 45 mm	1	72234	57,95



Cortador de pala

Descripción		No.	P.V.P. unitario €
Cortador de pala, 22 K, D = 65 mm	1	72261	79,45
Cortador de pala, 32 K, D = 65 mm	1	72360	78,95



Cortador de sierra en espiral

Descripción		No.	P.V.P. unitario €
Cortador de sierra en espiral, 16 K, D = 35 mm	1	72166	52,95
Cortador de sierra en espiral, 22 K, D = 45 mm	1	72229	74,95
Cortador de sierra en espiral, 32 K, D = 65 mm	1	72329	46,45



Cortador cruciforme dentado

Descripción		No.	P.V.P. unitario €
Cortador cruciforme dentado, 16 K, D = 25 mm	1	72175	65,95
Cortador cruciforme dentado, 16 K, D = 35 mm	1	72176	78,95
Cortador cruciforme dentado, 16 K, D = 45 mm	1	72177	79,95
Cortador cruciforme dentado, 16 K, D = 55 mm	1	72178	82,45
Cortador cruciforme dentado, 22 K, D = 45 mm	1	72275	84,95
Cortador cruciforme dentado, 22 K, D = 65 mm	1	72276	91,45
Cortador cruciforme dentado, 22 K, D = 75 mm	1	72277	104,95
Cortador cruciforme dentado, 32 K, D = 65 mm	1	72375	109,95
Cortador cruciforme dentado, 32 K, D = 90 mm	1	72376	141,45
Cortador cruciforme dentado, 32 K, D = 115 mm	1	72377	164,95



Golpeadores de cadena

Descripción		No.	P.V.P. unitario €
Golpeador de cadena, 2C , sin aro, 16 K, D = 30 mm	1	072185F	84,95
Golpeador de cadena, 2C , sin aro, 16 K, D = 30 mm	1	72185	91,45
Golpeador de cadena, 2C , sin aro, 22 K, D = 50 mm	1	72284	104,95
Golpeador de cadena, 4C , sin aro, 16 K, D = 40 mm	1	72187	109,95
Golpeador de cadena, 4C , sin aro, 22 K, D = 60 mm	1	72289	114,95



Golpeador de cadenas con puntas

Descripción		No.	P.V.P. unitario €
Golpeador de cadena SP, 4C con aro, 22 K, D = 65 mm	1	72285	145,95
Golpeador de cadena SP, 4C con aro, 22 K, D = 75 mm	1	72286	174,95
Golpeador de cadena SP, 4C con aro, 32 K, D = 75 mm	1	72341	189,95



Barrido y limpieza

Productos y precios

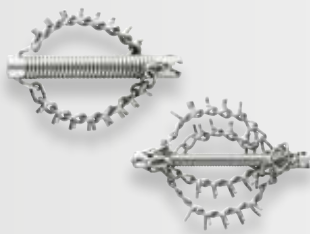

Golpeador de cadenas con puntas

Descripción		No.	P.V.P. unitario €
Golpeador de cadena SP, 2C , sin aro, 16 K, D = 30 mm	1	72186	104,95
Golpeador de cadena SP, 2C , sin aro, 22 K, D = 50 mm	1	72278	104,95
Golpeador de cadena SP, 4C , sin aro, 16 K, D = 40 mm	1	72188	156,95
Golpeador de cadena SP, 4C , sin aro, 22 K, D = 60 mm	1	72299	189,95
Golpeador de cadena SP, 4C , sin aro, 32 K, D = 80 mm	1	72348	189,95



Cortadores de punta de carbono

Descripción		No.	P.V.P. unitario €
Recto, 16 K, D = 30 mm	1	72193	104,95
En punta, 22 K, D = 45 mm	1	72295	327,45
Recto, 32 K, D = 80 mm	1	72398	364,45



Cortador de horquilla dentado

Descripción		No.	P.V.P. unitario €	
22 K, D = 76 mm	1	72250	100,45	
22 K, D = 100 mm		1	72251	67,45
32 K, D = 76 mm		1	72350	87,45
32 K, D = 100 mm		1	72351	75,95



Cortador de raíces en dos direcciones

Descripción		No.	P.V.P. unitario €	
22 K, D = 65 mm		1	72265	143,95
22 K, D = 90 mm		1	72266	155,95
32 K, D = 65 mm		1	72365	165,45
32 K, D = 90 mm		1	72366	191,45



Cortador de bola, 4 palas

Descripción		No.	P.V.P. unitario €	
16 K, D = 25 mm		1	72168	75,95
16 K, D = 35 mm		1	72172	80,45
22 K, D = 55 mm		1	72223	89,45
22 K, D = 75 mm		1	72224	99,95
22 K, D = 95 mm		1	72226	112,45
32 K, D = 55 mm		1	72324	99,95
32 K, D = 75 mm		1	72326	113,45



Cortador de bola, 8 palas

Descripción		No.	P.V.P. unitario €	
22 K, D = 90 mm		1	72227	125,95
22 K, D = 115 mm		1	72228	140,45
32 K, D = 95 mm		1	72327	132,95
32 K, D = 115 mm		1	72328	148,95



Set de herramientas L, 10 piezas



Set (No. 72936) incluye: ROCASE (No. 1300003334) con acondicionador (No. 1300003372), llave para desacoplar espirales 16 mm (No. 72100), gancho de recuperación 16 mm (No. 72162), barrena cónica corta 16 mm (No. 72163), cortador de horquilla dentado 16 mm (No. 72164), cortador 16/25 mm (No. 72169), cortador cruciforme dentado 16/45 mm (No. 72177), golpeador de cadena 16 mm con 2 cadenas (No. 72185), par de guantes, izquierdo/derecho (No. 1500000439), ROWONAL spiral spray (No. 72142)

Descripción		No.	P.V.P. unitario €
Set de herramientas L para espiral 16 mm, 10 piezas.		72936	363,45



Set de herramientas L, 11 piezas



Set (No. 72938) incluye: ROCASE (No. 1300003334) con acondicionador (No. 1300003372), llave para desacoplar espirales 22 mm (No. 72101), gancho de recuperación 16 mm (No. 72203), Cortador de horquilla dentado 22 mm (No. 72250), cortador de pala 22/65 mm (No. 72261), barrena cónica corta 22 mm (No. 72263), cortador de raíces en dos direcciones 22/65 mm (No. 72265), cortador cruciforme dentado 22/65 mm (No. 72276), golpeador de cadena 22 mm con 2 cadenas (No. 72284), par de guantes, izquierdo/derecho (No. 1500000439), ROWONAL spiral spray (No. 72142)

Descripción		No.	P.V.P. unitario €
Set de herramientas L para espirales 22 mm, 11 piezas.		72938	562,45

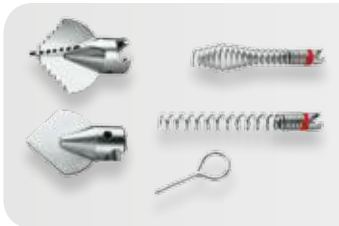

Set de herramientas S, 5 piezas

Set (No. 72937) incluye: llave para desacoplar espirales 16 mm (No. 72100), barrena recta 16 mm (No. 72161), barrena cónica corta 16 mm (No. 72163), cortador 16 mm (No. 72169), cortador cruciforme dentado 16 mm (No. 72175)

Descripción		No.	P.V.P. unitario €
Set de herramientas S para espiral 16 mm, 5 piezas.		72937	143,95



Set de herramientas S, 6 piezas

Set (No. 72939) incluye: llave para desacoplar espirales 22 mm (No. 72101), barrena recta 22 mm (No. 72221), Cortador de horquilla dentado 22 mm (No. 72250), Cortador de pala 22 mm (No. 72261), barrena cónica corta 22 mm (No. 72263), cortador cruciforme dentado 22 mm (No. 72276)

Descripción		No.	P.V.P. unitario €
Set de herramientas S para espiral 16 mm, 6 piezas.		72939	284,45



Espiral y set de herramientas



Set (No. 072945X) incluye: portaespiral 16 mm (No. 72110), 5 x 16 mm espiral estándar (No. 72431), barrena recta 16 mm (No. 72161), barrena cónica corta 16 mm (No. 72163), cortador 16/25 mm (No. 72169), llave para desacoplar espirales 16 mm (No. 72100), par de guantes, izquierdo/derecho (No. 1500000439), ROWONAL spiral spray (No. 72142), ROCASE (No. 1300003334) con acondicionador (No. 1300003372)

Descripción		No.	P.V.P. unitario €
Espiral y set de herramientas estándar 16 mm, para R 550		072945X	457,95



Espiral y set de herramientas



Set (No. 072956X) incluye: portaespiral 16 mm (No. 72110), 5 x 16 mm espiral estándar (No. 72431), barrena recta 16 mm (No. 72161), barrena cónica corta 16 mm (No. 72163), cortador 16/25 mm (No. 72169), llave para desacoplar espirales 16 mm (No. 72100), portaespiral 22 mm (No. 72112), 5 x 22 mm espiral estándar (No. 72441), barrena recta 22 mm (No. 72221), barrena cónica corta 22 mm (No. 72263), Barrena de embudo 22 mm (No. 72222), Cortador de pala 22/65 mm (No. 72261), Cortador de horquilla dentado 22/76 mm (No. 72250), llave para desacoplar espirales 22/32 mm (No. 72101), par de guantes, izquierdo/derecho (No. 1500000439), ROWONAL spiral spray (No. 72142), ROCASE (No. 1300003334) con acondicionador (No. 1300003372)

Descripción		No.	P.V.P. unitario €
Espiral y set de herramientas estándar 16-22 mm		072956X	900,45
Espiral y set de herramientas SMK 16-22 mm		072967X	995,95

Barrido y limpieza

Productos y precios



Espiral y set de herramientas



Set (No. 072955X) incluye: portaespiral 22 mm (No. 72112), 5 x 22 mm espiral estándar (No. 72441), barrena recta 22 mm (No. 72221), barrena cónica corta 22 mm (No. 72263), Barrena de embudo 22 mm (No. 72222), Cortador de pala 22/65 mm (No. 72261), Cortador de horquilla dentado 22/76 mm (No. 72250), llave para desacoplar espirales 22/32 mm (No. 72101), par de guantes, izquierdo/derecho (No. 150000439), ROWONAL spiral spray (No. 72142), ROCASE (No. 1300003334) con acondicionador (No. 1300003372)

Descripción		No.	P.V.P. unitario €
Espiral y set de herramientas estándar 22 mm	1	072955X	745,95



Espiral y set de herramientas



Set (No. 072962X) incluye: espirales (No. 72451), barrena recta 32 mm (No. 72321), gancho de recuperación 32 mm (No. 72325), Barrena de embudo 32 mm (No. 72322), Cortador de pala 32/65 mm (No. 72360), cortador de sierra en espiral 32/65 mm (No. 72329), llave para desacoplar espirales 22/32 mm (No. 72101), par de guantes, izquierdo/derecho (No. 150000439), ROWONAL spiral spray (No. 72142), ROCASE (No. 1300003334) con acondicionador (No. 1300003372)

Descripción		No.	P.V.P. unitario €
Espiral y set de herramientas estándar 32 mm	1	072962X	1.214,95



Espirales 8 mm / 10 mm

Descripción		No.	P.V.P. unitario €
Espiral, 6.4 mm x 4.5 m + barrena cónica corta	1	72522	44,45
Espiral, 8 mm x 7.5 m + barrena cónica corta	1	72412	69,95
Espiral, 8 mm x 7.5 m + barrena cónica corta + núcleo acero	1	72413	74,95
Espiral, 8 mm x 10 m + barrena cónica corta	1	72414	125,95
Espiral, 8 mm x 10 m + barrena cónica corta + núcleo acero	1	72415	170,95
Espiral, 10 mm x 10 m + barrena cónica corta	1	72422	89,95
Espiral, 10 mm x 7.5 m + barrena cónica corta	1	72420	82,95
Espiral, 10 mm x 7.5 m + núcleo de acero	1	72424	156,95
Espiral, 10 mm x 7.5 m con acople 16 mm	1	72421	114,45
Espiral, 10 mm x 7.5 m + núcleo acero + acople 16 mm	1	72423	171,95

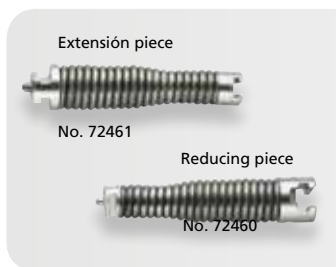

Reducciones y extensiones

Descripción		No.	P.V.P. unitario €
Extensión 16 negativo / 22 positivo para espirales	1	72461	71,95
Reducción 22 negativo / 16 positivo para espirales	1	72460	71,95
Extensión 22 negativo / 32 positivo para espirales	1	72463	89,45
Reducción 32 negativo / 22 positivo para espirales	1	72462	89,45

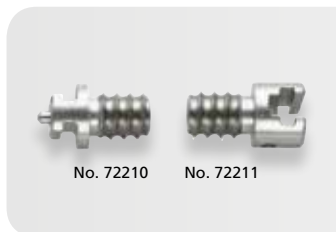

Acoplamiento de seguridad en T

Descripción		No.	P.V.P. unitario €
Acoplamientos para espirales, positivo 16 mm	1	72150	7,95
Acoplamientos para espirales, positivo 22 mm	1	72210	8,45
Acoplamientos para espirales, negativo 16 mm	1	72151	9,45
Acoplamientos para espirales, negativo 22 mm	1	72211	9,95



HD 11/90

Set (No. 76008) incluye: HD 11 / 90, 10 m manguera especial de alta presión con acoplamiento (No. 72810), boquilla para limpiar tuberías (No. 76053)

Descripción		No.	P.V.P. unitario €
HD 11/90, 11 l/min, 90 bar, 50 Hz, 230 V	1	76008	1.965,95



HD 13/100 limpiador de agua a presión

Set (No. 76020) incluye: HD 13 / 100, tambor de manguera con manguera especial de alta presión 20 m (No. 72812) con acoplamientos y boquilla para limpiar tuberías (No. 76089)

Descripción		No.	P.V.P. unitario €
HD13/100, 13 l/min, 100 bar, 230 V	1	76020	2.999,95



HD 17/190 limpiador de agua a presión

Set (No. 76070) incluye: HD 17 / 190, tambor de manguera con manguera especial de alta presión 40 m DN8 con acoplamientos (No. 72820) y boquilla para limpiar tuberías (No. 76089)

Descripción		No.	P.V.P. unitario €
HD 17/190, 17 l/min, 190 bar, 400 V	1	76070	4.303,95



HD 19/180 B limpiador de agua a presión

Set (No. 76090) incluye: HD 19 / 180B, tambor de manguera con manguera especial de alta presión 40 m DN8 con acoplamientos (No. 72820) y boquilla para limpiar tuberías (No. 76053)

Descripción		No.	P.V.P. unitario €
HD 19/180 B , 19 l/min, 180 bar,	1	76090	5.738,45

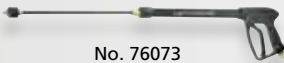

No. 76073



No. 72810

Accesorios para HD 11/90

Descripción		No.	P.V.P. unitario €
Manguera especial alta presión R1/4", DN6 10 m	1	72810	214,95
Manguera especial alta presión R1/4", DN6 20 m	1	72812	325,45
Boquilla para limpiar tuberías, R1/4", inox	1	76053	129,95
Boquilla para limpiar tuberías, R1/4", inox	1	76063	129,95
Boquilla giratoria 45°, 4 orificios Ø 16 x 30 mm, R1/4"	1	77503	513,95
Pistola con tobera de chorro plano 70/90 bar	1	76073	414,95
Tobera de chorro plano f. HD11/90	1	76082	27,45
Tubería de absorción para agentes de limpieza, 1.2 m	1	76067	39,45
Manguera de extracción de agua de contenedores, 3 m	1	76066	237,45



No. 76067



No. 76066

Accesorios para HD 13/100 – 17/190 – 19/180 B

Descripción		No.	P.V.P. unitario €
Manguera especial alta presión R1/4", NW6 10 m	1	72810	214,95
Manguera especial alta presión R1/4", NW6 20 m	1	72812	325,45
Manguera especial alta presión R1/4", NW8 40 m	1	72820	765,95
Boquilla para limpiar tuberías HD 13/100-19/180 B, R1/4"	1	76089	142,95
Boquilla para limpiar tuberías R1/4", chorro delantero	1	76065	104,95
Boquilla giratoria R1/4", 45°	1	77506	199,95
Pistola con tobera de chorro plano para limpiar superficies	1	76068	251,95
Tubería de absorción para agentes de limpieza, 1.2 m	1	76067	39,45
Tobera de repuesto de chorro plano NPT 1/4	1	76088	46,95

 **ROTHENBERGER**



 **ROTHENBERGER**

12

**ROWELD
soldadura de
tuberías de plástico**

Soldadura de tuberías de plástico

Guía rápida

Corte

ROCUT 110

ROCUT 160

ROCUT XL 125

ROCUT XL 225

Aplicaciones:	PE, PP, PVC, PEX, PVDF, PB ³⁾	PE, PP, PVC, PEX, PVDF, PB ³⁾	PE	PE
Ø exterior del tubo:	Ø 32 - 110 mm	Ø 110 - 160 mm	Hasta Ø 125 mm	Hasta Ø 225 mm
Espesor del tubo:	Hasta max.. 16 mm ¹⁾	Hasta max.. 16 mm ¹⁾	Hasta max.. 11.4 mm	Hasta max.. 18 mm
Accionamiento:	Manual	Manual	Manual	Manual
Función:	Corte, Biselado	Corte, Biselado	Corte	Corte
Página:	158	158	159	159

Soldadura a tope

Calefactor HE 120

Calefactor HE 200

Calefactor HE 300

Aplicaciones:	PE, PP, PVDF	PE, PP, PVDF	PE, PP, PVDF
Ø exterior del tubo:	Hasta Ø 120 mm	Hasta Ø 200 mm	Hasta Ø 300 mm
Espesor del tubo:	-	-	-
Accionamiento:	-	-	-
Página:	159	159	159

Soldadura por electrofusión

ROFUSE Sani 160

ROFUSE 400 TURBO

ROFUSE 1200 TURBO

Aplicaciones:	PE, PP	PE, PP	PE, PP
Ø exterior del tubo:	Hasta Ø 160 mm	Hasta Ø 400 mm	Hasta Ø 1.200 mm ²⁾
Tipo de accesorios:	Sockets para sistemas sin presión	Sockets para sistemas sin presión	Sockets para sistemas sin presión
Voltaje:	230 V	8 - 48 V	8 - 48 V
Documentación:	-	✓	✓
Página:	161	161	161

Corte

Soldadura Socket

ROCUT XL 315



ROCUT UKS 160/355



ROWELD P63-56



ROWELD P125



Aplicaciones:	PE	PE, PP, PVC	PE, PP	PE, PP
Ø exterior del tubo:	Hasta Ø 315 mm	Ø 160 - 355 mm	Ø 32 - 63 mm	Ø 16 - 125 mm
Espesor del tubo:	Hasta max.. 18 mm ¹⁾	Hasta max.. 40 mm	-	-
Accionamiento:	Manual	Eléctrico	Manual	Manual
Función:	Corte	Corte	Soldadura Socket	Soldadura a tope, Socket
Página:	159	159	160	159

Soldadura a tope

ROWELD P110



ROWELD P160



ROWELD P250A



Aplicaciones:	PE, PP, PVDF	PE, PP, PVDF	PE, PP, PVDF
Ø exterior del tubo:	Ø 20 - 110 mm	Ø 40 - 160 mm	Ø 40 - 250 mm
Espesor del tubo:	SDR ver datos técnicos	SDR ver datos técnicos	SDR ver datos técnicos
Accionamiento:	Manual	Manual	Manual
Página:	163	164	165

Soldadura por aire caliente

ROWELD Quick S



ROWELD WG 1600 E



Aplicaciones:	Termoplásticos, textiles técnicos, materiales de cubierta de láminas, revestimientos de piscinas películas	Termoplásticos, textiles técnicos, materiales de cubierta de láminas, revestimientos de piscinas películas
Potencia	1.500 W	1.500 W
Peso:	1,4 kg	0,7 kg
Caudal aire requerido:	-	80 - 250 l/min
Página:	160	160

Soldadura de tuberías de plástico

Productos y precios



ROCUT 110

Set (No. 55035) incluye: ROCUT 110 (No. 55020), escariador interno (No. 55018), 2 conjunto de fijación 50 y 75mm, eje de cuchilla de corte con copia automática y pieza de cuchilla de corte HM, profundidad de corte 7,5 mm (No. 54960) en maleta de plástico (No. 55016)

Descripción		No.	P.V.P. unitario €
Set ROCUT 110, 50-75-110 mm	1	55035	326,45 BONUS
Conjunto de fijación, 32 mm.	1	55026	29,95
Conjunto de fijación, 40 mm.	1	55027	31,95
Conjunto de fijación, 50 mm.	1	55025	33,95
Conjunto de fijación, 56 mm.	1	55024	34,95
Conjunto de fijación, 63 mm.	1	55023	35,95
Conjunto de fijación, 75 mm.	1	55022	38,95
Conjunto de fijación, 90 mm.	1	55021	43,95



ROCUT 160

Set (No. 55063) incluye: ROCUT 160 (No. 55030), escariador interno (No. 55018), 2 conjunto de fijaciones, pieza de cuchilla de corte HM de repuesto para corte y biselado a 15°, profundidad de corte 90 mm (No. 55019), en maleta de plástico (No. 55017)

Descripción		No.	P.V.P. unitario €	
ROCUT 160 set, 110-125-160 mm	1	55063	436,95 BONUS	
Conjunto de fijación, 110 mm.	1	55033	49,95	
Conjunto de fijación, 125 mm.	1	55032	54,95	
Conjunto de fijación, 140 mm.		1	55031	62,95



HM accesorios

Descripción		No.	P.V.P. unitario €
Eje de cuchilla profundidad de corte 7,5 mm	1	54960	110,95
Eje de cuchilla profundidad de corte 12,5 mm	1	54961	127,45
Eje de cuchilla 15°, profundidad de corte 7,5 mm	1	55029	49,95
Eje de cuchilla 15°, profundidad de corte 12,5 mm	1	55019	64,45



Cuchillas de repuesto

Descripción		No.	P.V.P. unitario €
Eje de cuchilla con cuchilla No. 55074	1	54950	83,95
Cuchilla de repuesto 30.5 mm plástico	2	055053D	24,95
Cuchilla de repuesto 40 mm plástico	3	055054D	36,95
Cuchilla de repuesto 45 mm plástico	2	055074D	29,95



No. 55505

ROCUT UKS 160/355

Set (No. 100000532) incluye: Hoja de sierra circular HM (No. 55505), caja de transporte (No. 120000526) no incluida



Descripción		No.	P.V.P. unitario €
ROCUT UKS 160-355 sierra circular	1	100000532	2.587,95 BONUS
Caja de transporte para ROCUT UKS 160-355	1	120000526	346,95
Hoja de sierra circular ROCUT UKS, 180x30 mm	1	55505	90,95



ROCUT XL

Descripción		No.	P.V.P. unitario €	
ROCUT XL 125	1	150000789	854,95	
ROCUT XL 225	1	150000790	1.429,45	
ROCUT XL 315	1	150000792	3.599,95	
Cuchilla de repuesto ROCUT XL 125	1	150000793	281,45	
Cuchilla de repuesto ROCUT XL 225		1	150000794	625,45
Cuchilla de repuesto ROCUT XL 315		1	150000795	1.245,95

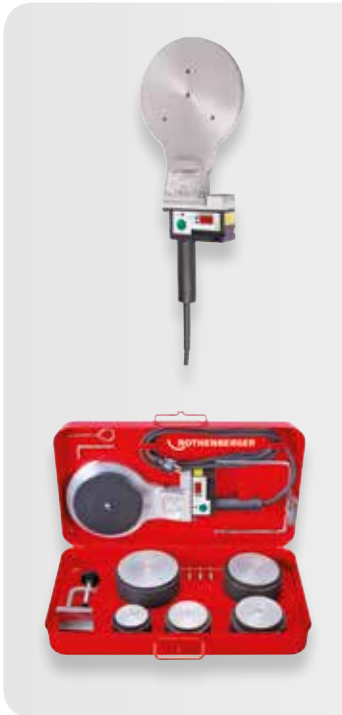

ROWELD P 125

Set (No. 55546) incluye: unidad básica de soldadura, placa calefactora, matrices de calentamiento 63, 75, 90, 100 y 125 mm, en caja de metal



Descripción		No.	P.V.P. unitario €	
ROWELD P125 unidad básica de soldadura, 230 V		1	55321	719,45 BONUS
P 125 set 63-125 mm, 230 V	1	55546	1.650,45 BONUS	
Matrices de calentamiento				
16 mm		1	55585	64,95
17 mm	1	55586	69,95	
18 mm	1	55587	74,95	
19 mm	1	55588	79,95	
20 mm	1	55589	82,95	
25 mm	1	55590	86,95	
32 mm	1	55591	92,95	
40 mm	1	55592	99,45	
50 mm		1	55593	119,95
63 mm		1	55594	123,95
75 mm		1	55595	131,95
90 mm		1	55596	145,95
110 mm		1	55597	167,95
125 mm		1	55598	182,95



ROWELD HE placas calefactoras

Descripción		No.	P.V.P. unitario €	
ROWELD placa calefactora, 120 mm, 45°, 230 V	1	55518	604,95	
ROWELD placa calefactora, 200 mm, 230 V	1	55316	1.273,95	
ROWELD placa calefactora, 300 mm, 230 V		1	55317	1.706,95
Fijación para mesa para ROWELD HE/P 125/P 110	1	55524	47,95	

Soldadura de tuberías de plástico

Productos y precios



Control termostático

Control electrónico

ROWELD P 63 S-6 espada



P-63 S-6 Sets incluyen: matrices de calentamiento, llaves Allen 6 (No. 321216), tornillos para las cabezas, Fijación para mesa en maleta de plástico

Descripción		No.P.V.P. unitario €	
ROWELD P 63 S-6 unidad básica, electrónico, 230 V	1	053896X	394,95
ROWELD P 63 S-6 unidad básica, termostático, 230 V	1	053897X	345,95
ROWELD P 63 S-6 set termostático., 230 V, 20-32 mm	1	053892X	274,95
ROWELD P 63 S-6 set termostático, 230 V, 20-63 mm	1	053893X	314,95
ROWELD P 63 S-6 set electrónico, 230 V, 20-32 mm	1	053890X	314,95
ROWELD P 63 S-6 set electrónico, 230 V, 20-63 mm	1	053891X	349,95

Matrices de calentamiento

Para ROWELD P 63 S-6, 20 mm	1	53511	59,95
Para ROWELD P 63 S-6, 25 mm	1	53512	64,95
Para ROWELD P 63 S-6, 32 mm	1	53513	69,95
Para ROWELD P 63 S-6, 40 mm	1	53514	76,95
Para ROWELD P 63 S-6, 50 mm	1	53515	82,95
Para ROWELD P 63 S-6, 63 mm	1	53516	99,95
Fijación para mesa para ROWELD P 63 S-5	1	53506	54,95



No. 55760



No. 55780

ROWELD Quick S / WG 1600 E

Descripción		No.P.V.P. unitario €	
ROWELD Quick S + boquilla tubular universal 5 mm	1	55760	496,45
Conj. ROWELD Quick S varilla Soldadura PVC 1 kg.+bolsa	1	1000001285	507,45
ROWELD WG 1600 E + boquilla tubular universal 5 mm 230 V	1	55780	454,45



No. 55769



No. 55778



No. 55779



No. 55773



No. 55776



No. 55772



No. 55783



No. 55816



No. 55800



No. 73152



No. 55782

Boquillas y accesorios para Quick S y WG 1600 E

Descripción		No.P.V.P. unitario €	
Boquilla tubular Ø 5 mm	1	55769	103,95
Boquilla de ranura e inclinada Ø 20 mm	1	55778	59,95
Boquilla de ranura ancha 40 mm	1	55779	99,95
Boquilla para soldadura redonda, 3 mm	1	55773	72,95
Boquilla para soldadura redonda, 4 mm	1	55774	99,45
Boquilla para soldadura redonda, 5 mm	1	55775	99,45
Boquilla triangular para varilla soldadura perfilada Ø 5 mm	1	55776	99,45
Boquilla triangular para varilla soldadura perfilada Ø 7.5 mm	1	55777	77,95
Boquilla ROWELD WG/Quick S	1	55772	39,45
Reflector de contracción	1	55783	49,45
Rodillo de presión 45 mm para soldadura de láminas	1	55816	48,95
Destornillador EUROLINE, PH, tamaño 1	1	73152	4,15
Resistencia para ROWELD Quick S. 1.500 W	1	55800	53,95
2 escobillas para ROWELD Quick S	1	55793	13,95
Manguera de plástico reforzada 3 m. ROWELD WG 1600 E	1	55782	49,95
Caja de metal ROWELD WG 1600 E	1	55799	99,95
Varilla Soldadura PVC 1 kg.	1	943010000	36,45



Fig. similar

ROWELD ROFUSE Sani 160 / 315

Descripción		No.	P.V.P. unitario €	
ROWELD ROFUSE Sani 160, 230 V	1	54230	739,45	BONUS
ROWELD ROFUSE Sani 315, 230 V	1	1500002598	1.214,95	BONUS



ROFUSE 400 / 1200 TURBO (con función documentación)



Descripción		No.	P.V.P. unitario €	
ROFUSE 400 TURBO	1	1000000999	2.599,95	BONUS
ROFUSE 1200 TURBO	1	1000001000	3.431,95	BONUS



Pelatubos mecánico

Descripción		No.	P.V.P. unitario €
Pelatubos mecánico, tamaño 1, 32-110 mm	1	53240	1.767,95
Pelatubos mecánico, tamaño 2, 110-500 mm	1	53250	2.025,45



Estrangulador

Descripción		No.	P.V.P. unitario €
Estrangulador, mecánico 32-63 mm	1	53200	288,45
Estrangulador, hidráulico, 75-180 mm	1	53210	1.084,45
Estrangulador, hidráulico 160-225 mm	1	53220	2.179,45



Dispositivo de apriete para soldadura por electrofusión

Descripción		No.	P.V.P. unitario €	
Ø 32 mm		1	53251	176,45
Ø 40 mm		1	53252	183,95
Ø 50 mm		1	53253	194,45
Ø 63 mm		1	53254	197,95



Rodillos

Descripción		No.	P.V.P. unitario €
Rodillo hasta 315 mm Ø	1	53055	55,95
Rodillo hasta 500 mm Ø	1	53056	337,45
Rodillo hasta 710 mm Ø	1	53057	557,95
Rodillo hasta 1.200 mm Ø	1	53058	613,95

Soldadura de tuberías de plástico

Productos y precios



ROWELD pinzas

Descripción		No.	P.V.P. unitario €
Ø 75 mm		1	53255 189,95
Ø 90 mm		1	53256 204,95
Ø 110 mm		1	53257 232,95
Ø 125 mm		1	53258 242,95
Ø 140 mm		1	53259 294,95
Ø 160 mm		1	53260 312,95
Ø 180 mm		1	53261 324,95
Ø 200 mm		1	53262 335,95
Ø 225 mm		1	53263 364,95



ROWELD pinzas cuádruples

Descripción		No.	P.V.P. unitario €
Ø 63 mm		1	53271 257,20
Ø 75 mm		1	53272 239,95
Ø 90 mm		1	53273 280,45
Ø 110 mm		1	53274 282,45
Ø 125 mm		1	53275 299,45
Ø 140 mm		1	53276 383,95
Ø 160 mm		1	53277 362,45
Ø 180 mm		1	53278 464,95
Ø 200 mm		1	53279 566,45
Ø 225 mm		1	53280 531,95



ROWELD pinzas redondas

Descripción		No.	P.V.P. unitario €
Ø 25 mm		1	53281 129,95
Ø 32 mm		1	53282 132,95
Ø 40 mm		1	53283 136,95
Ø 50 mm		1	53284 154,95
Ø 63 mm		1	53285 164,95



ROWELD P 110

Set (No. 55844) incluye: máquina básica (No. 55787) abrazaderas en mesa de trabajo, unidad manual de desbastado (No. 55826), placas de calentamiento con control electrónico, conjunto de fijación básico (No. 55807) (Ø 110 mm) y conjunto de fijación básico R/F, izquierda (No. 55808) (Ø 110 mm), abrazaderas reductores R/R y R/F para Ø 40-90 mm, herramientas de montaje en mesa de trabajo (No. 55524), caja de transporte (No. 55832)

Descripción		No.	P.V.P. unitario €
ROWELD P 110 complete, 40-110 mm, 230 V	1	55844	5.245,95



ROWELD P 110 máquina

Descripción		No.	P.V.P. unitario €
ROWELD P 110 con abrazadera para montaje en mesa	1	55787	2.219,45



Conjunto de fijaciones básicas 110 mm

Descripción		No.	P.V.P. unitario €	
2 fijaciones, para juntas/tuberías anchas		1	55807	602,65
Para juntas/tuberías estrechas, izquierda		1	55808	345,95
Para juntas/tuberías estrechas, derecha		1	55809	235,15

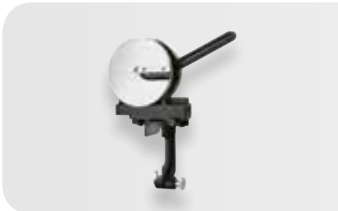

Unidad debastadora manual

Descripción		No.	P.V.P. unitario €	
Soporte de máquina		1	55826	1.163,95
2 cuchillas de repuesto		1	55152	130,45



Unidad de fijación adaptada para resaltes

Descripción		No.	P.V.P. unitario €	
Control electrónico		1	55324	1.773,95
Fijación mesa		1	55524	49,95



Pinzas reductoras de abrazadera, anchas

Descripción		No.	P.V.P. unitario €	
4 carcasas de aluminio, 20 mm.		1	55318	199,95
4 carcasas de aluminio, 25 mm		1	55126	208,45
4 carcasas de aluminio, 32 mm		1	55125	222,95
4 carcasas de aluminio, 40 mm		1	55124	234,95
4 carcasas de aluminio, 50 mm		1	55123	238,95
4 carcasas de aluminio, 56 mm		1	55122	241,45
4 carcasas de aluminio, 63 mm		1	55121	254,95
4 carcasas de aluminio, 75 mm		1	55120	284,95
4 carcasas de aluminio, 90 mm		1	55119	299,95

Soldadura de tuberías de plástico

Productos y precios



Reducciones de insertos P 110

Descripción		No.	P.V.P. unitario €
20 mm	1	55319	49,95
25 mm	1	55134	52,95
32 mm	1	55133	57,95
40 mm	1	55132	63,95
50 mm	1	55131	64,95
56 mm	1	55130	67,95
63 mm	1	55129	69,95
75 mm	1	55128	75,45
90 mm	1	55127	77,45



Unidad de fijación adaptada para resaltes

Descripción		No.	P.V.P. unitario €
Unidad de fijación adaptada para resaltes	1	55199	139,95



ROWELD P 160 Saniline



Set (No. 54000/54001) incluye: máquina básica, elementos de calentamiento con ajuste electrónico, desmontable. Conjunto básico de fijación e izquierda Ø 160 mm (No. 54082), soporte para tubería Ø 160 mm, conjunto de abrazadera reductor y soporte para Ø 40, 50, 63, 75, 90, 110 y 125 mm en caja (No. 54020), herramienta de instalación, estructura de transporte (No. 54015)

Descripción		No.	P.V.P. unitario €
ROWELD P 160 Saniline máquina básica, 230 V	1	54005	2.548,95 BONUS
ROWELD P 160 Saniline 40-160 mm, 230 V	1	54000	3.240,45 BONUS
ROWELD P 160 Saniline edición especial	1	54004	3.012,45 BONUS



Reducción de insertos P 160 Saniline

Descripción		No.	P.V.P. unitario €
Reducción de insertos, 20 mm, 4 piezas.	1	54094	49,95
Reducción de insertos, 25 mm, 4 piezas.	1	54093	52,95
Reducción de insertos, 32 mm, 4 piezas.	1	54092	57,95
Reducción de insertos, 40 mm, 4 piezas.	1	54083	63,95
Reducción de insertos, 50 mm, 4 piezas.	1	54084	64,95
Reducción de insertos, 56 mm, 4 piezas.	1	54085	67,95
Reducción de insertos, 63 mm, 4 piezas.	1	54086	69,95
Reducción de insertos, 75 mm, 4 piezas.	1	54087	74,95
Reducción de insertos, 90 mm, 4 piezas.	1	54088	77,45
Reducción de insertos, 110 mm, 4 piezas.	1	54089	94,95
Reducción de insertos, 125 mm, 4 piezas.	1	54090	99,45
Reducción de insertos, 140 mm, 4 piezas.	1	54091	114,95



Adaptador de desbastado

Descripción		No.	P.V.P. unitario €
Para ramales 45°, Ø 40 - 75 mm		1	54040 149,57



Conjunto de fijación básico P 160 Saniline

Descripción		No.	P.V.P. unitario €
Conjunto de fijación para P 160 Saniline		1	54082 662,45



ROWELD P 160 Saniline kit de conversión

Set (No. 54080) incluye: conjunto de fijación básico Ø 160 mm izquierda y derecha, (No. 54082) conjunto de fijaciones (izquierda y derecha) para Ø 40, 50, 63, 75, 90, 110 y 125 mm

Descripción		No.	P.V.P. unitario €
Kit de conversión para P 160 Saniline		1	54080 844,15
Carro y estructura de transporte P 160 Saniline		1	54015 694,45
Maleta de metal para reducción de insertos, P 160 Saniline		1	54020 53,95
Llave fija, SW 17, DIN894		1	310411 2,45
2 cuchillas unidad desbastado 75 mm		1	55685 71,95
Cuchillas 35 mm para adaptador desbastado		1	55686 62,95
Placa de calentamiento, 200 mm, electr., 230 V		1	55316 1.273,95
2 cuchillas desbastado carburo, 75 mm		1	55684 194,95



ROWELD P 250 A

Set (No.: 55795) incluye: soporte para placa de calentamiento, placa de calentamiento con ajuste electrónico, conjunto de fijación básico Ø 160 mm y 250 mm piezas de soporte Ø 160 mm y 250 mm, reductores y piezas de soporte desde Ø 40 - 140 mm y Ø 180 - 225 mm, herramientas de instalación, caja de transporte en metal 800 x 520 x 765 mm (LxWxH) y maletín de metal para transporte para piezas reductoras y de soporte

Descripción		No.	P.V.P. unitario €
ROWELD P 250 A máquina básica, 230 V		1	55768 4.953,45
ROWELD P 250 A completa, 40-250 mm, 230 V		1	55795 6.664,95
Caja de transporte ROWELD 250 A		1	55759 719,45

Soldadura de tuberías de plástico

Productos y precios

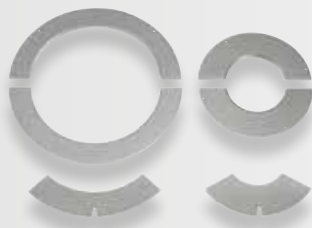

Conjunto de piezas reductoras de abrazadera

Descripción		No.	P.V.P. unitario €
Reducción de insertos para P 250 A, 32 mm, 4 uds.		1 55753	64,95
Reducción de insertos para P 250 A, 40 mm, 4 uds.		1 55752	67,95
Reducción de insertos para P 250 A, 50 mm, 4 uds.		1 55751	69,95
Reducción de insertos para P 250 A, 56 mm, 4 uds.		1 55750	74,95
Reducción de insertos para P 250 A, 63 mm, 4 uds.		1 55749	77,45
Reducción de insertos para P 250 A, 75 mm, 4 uds.		1 55748	94,95
Reducción de insertos para P 250 A, 90 mm, 4 uds.		1 55747	99,45
Reducción de insertos para P 250 A, 110 mm, 4 uds.		1 55746	114,95
Reducción de insertos para P 250 A, 114 mm, 4 uds.		1 55745	116,95
Reducción de insertos para P 250 A, 125 mm, 4 uds.		1 55744	121,95
Reducción de insertos para P 250 A, 140 mm, 4 uds.		1 55743	124,95
Reducción de insertos para P 250 A, 180 mm, 4 uds.		1 55721	129,95
Reducción de insertos para P 250 A, 200 mm, 4 uds.		1 55718	132,95
Reducción de insertos para P 250 A, 225 mm, 4 uds.		1 55719	136,95



Conjunto básico de fijación P 250 A

Descripción		No.	P.V.P. unitario €
Conjunto básico de fijación para P 250 A, 160 mm		1 55742	995,45
Conjunto básico de fijación para P 250 A, 250 mm		1 55717	1.324,95



Placa de calentamiento

Descripción		No.	P.V.P. unitario €
Placa calentamiento, 200 mm, electr., 230 V		1 55316	995,45
Placa calentamiento, 300 mm, electr., 230 V		1 55317	1.324,95



ROWELD extrusora de soldadura manual

Descripción		No.	P.V.P. unitario €
ROWELD D 2 / 10		1 55504	5.585,95
ROWELD D 4 / 15 Aero basic		1 55502	3.984,95
ROWELD D 4 / 15 Aero		1 55503	5.717,95
ROWELD D 8 / 30 Aero		1 55506	7.064,95

Caja de seguridad

Un soporte ideal para el almacenamiento y transporte de la unidad reforestadora y la placa de calentamiento



Operación simple

Los tubos y/o accesorios, perfectamente alineados permiten una precisa puesta en marcha de la presión.



Flexible

El tercer elemento de fijación puede moverse a discreción

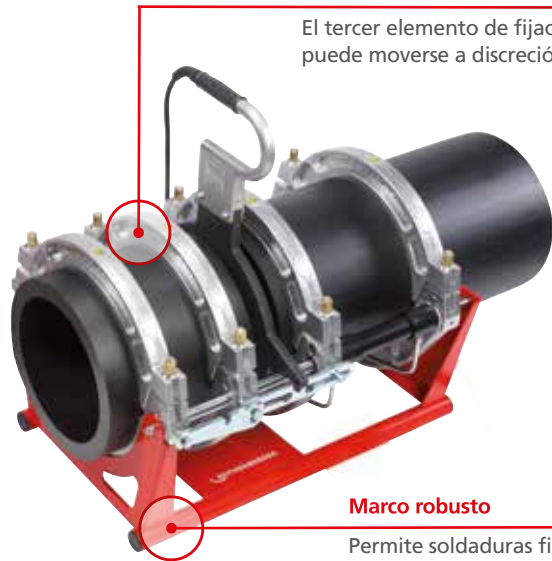

Marco robusto

Permite soldaduras fiables en prácticamente cualquier entorno

Nuevo sistema de control hidráulico ROWELD para placa de calentamiento. Soldadura a tope

La unidad hidráulica ROWELD está disponible en su versión PROFESSIONAL y PREMIUM.

La unidad PREMIUM hidráulica se divide en categorías PREMIUM y PREMIUM CNC

Todo a la vista ...	 Tipo PROFESSIONAL	 Tipo PREMIUM	 Tipo PREMIUM CNC
Control de temperatura	•	•	•
Lectura de presión analógica	•	—	—
Lectura de presión digital	—	•	•
Función mantenimiento de presión	•	•	•
Sistema de registro	—	•	•
Sensor de posición	—	—	•
Cálculo automático parámetros	—	—	•
Control CNC	—	—	•
Pantalla táctil	—	•	•
Pantalla color 3,5"	—	•	•
Menu idioma - multi idioma	—	•	•
Puerto USB	—	•	•

ROTHENBERGER



13

Tecnología de refrigeración y aire acondicionado

Tecnología de refrigeración & aire acondicionado

Guía rápida

Soluciones completas

ROKLIMA MULTI 4F



ROCADDY 120 R32 Analog



ROCADDY 120 R32 Digital



Refrigerantes clase A1: (R134a, R410A etc.)	✓	✓	✓
Refrigerantes clase A2: (R32, R1234yf etc.)	–	✓	✓
CO ₂ subcrítico (R744):	–	–	✓
Capacidad del sistema:	< 24 kW	< 24 kW	< 24 kW
Página:	172	172	172

Equipos para el control del ciclo de refrigeración

ROCOOL 600



Manómetros de 2 y 4 vías conexión 5/16"



Manómetros de 2 y 4 vías conexión 1/4"



Mangueras de presión



Refrigerantes clase A1: (R134a, R410A etc.)	✓	✓	✓	✓
Refrigerantes clase A2: (R32, R1234yf etc.)	✓	✓	–	✓
CO ₂ subcrítico (R744):	✓	–	–	✓
Capacidad del sistema:	Todo	Todo	Todo	Todo
Página:	172	173	173	173-174

Evacuación

**ROAIRVAC
R32 1.5**



ROAIRVAC 3.0



ROAIRVAC 6.0



**ROAIRVAC
R32 6.0**



ROAIRVAC 9.0



Refrigerantes clase A1: (R134a, R410A etc.)	✓	✓	✓	✓	✓
Refrigerantes clase A2: (R32, R1234yf etc.)	-	-	-	✓	-
CO ₂ subcrítico (R744):	✓	✓	✓	✓	✓
Capacidad del sistema:	< 24 kW	< 74 kW	< 123 kW	< 123 kW	> 123 kW
Página:	175	175	175	175	175

Recuperación

ROREC



ROREC PRO



ROREC PRO Digital



Refrigerantes clase A1: (R134a, R410A etc.)	✓	✓	
Refrigerantes clase A2: (R32, R1234yf etc.)	-	✓	
CO ₂ subcrítico (R744):	-	-	
Potencia:	370 W	730 W	730 W
Capacidad del sistema:	Gas: 0,26 kg/min. Líquido: 1,85 kg/min. Push/Pull: 6,22 kg/min.	Gas: 0,52 kg/min. Líquido: 2,89 kg/min. Push/Pull: 7,27 kg/min.	Gas: 0,5 kg/min. Líquido: 3,5 kg/min. Push/Pull: 9,5 kg/min.
Página:	175	175	175

Tecnología de refrigeración & aire acondicionado

Productos y precios



ROKLIMA MULTI 4F

Descripción		No.	P.V.P. unitario €
ROKLIMA MULTI 4F	1	100000138	1.950,45
Piezas de reducción 1/4" SAE F - 5/16" SAE M	1	170016	7,95



ROCADDY 120 R32 Analógico



Incluye: bomba de vacío 2 etapas ROAIRVAC R32 1.5 (No. 1000002399) con vacuómetro y válvula selenoide, manómetro de 4 vías R22, R134a, R407C (No. 170502), manómetro de 4 vías R410A (No. 1000001427), conjunto manguera a presión 5/16" SAE cada 1.500 mm con válvula de bola para R410A (1500000030), conjunto manguera a presión 1/4" SAE cada 1.500 mm con válvula de bola para R22, R134a, R407C (No. 1500000028), ROSCALE 120 (No. 173004), 1 x adaptador 3/8" SAE F - 1/4" SAE M (No. 089401), 2 x adaptadores (5/16" SAE F - 1/4" SAE M con válvula (No. 01700RD), adaptador 5/16" SAE M - 1/4" SAE F (No. 170016), conexión a botella 1/4" (No. 173205), conexión a botella 5/16" (No. 173204) aceite mineral (0.4 l), cortatubos TUBE CUTTER 35 (No. 70027), cortatubos Minicut II Pro (No. 70402), maletín de transporte (No. 169051)

Descripción		No.	P.V.P. unitario €
ROCADDY 120 R32 Analógico	1	1000002560	1.345,95
R410A R22 R32 R134a R407C R404A			



ROCADDY 120 R32 Digital



Incluye: bomba de vacío 2 etapas ROAIRVAC R32 1.5 (No. 1000002399) con vacuómetro y válvula selenoide, 1x digital manómetro digital ROCOOL 600 (No. 1000000569), 1x termómetro con pinza (No. 1000000540), conjunto manguera a presión 1/4" SAE 1,500 mm válvula de bola para R22, R134a, R407C (No. 1500000028), ROSCALE 120 (No. 173004), 1x 5/16" SAE F - 1/4" con válvula (No. 1700RD), 1x 5/16" SAE M - 1/4" SAE F (No. 170016), conexión a botella 1/4" (No. 173205), conexión a botella 5/16" (No. 173204) aceite mineral (0,4 l), cortatubos TUBE CUTTER 35 (No. 70027) cortatubos MINICUT II Pro (No. 70402), maletín de transporte (No. 169051)

Descripción		No.	P.V.P. unitario €
ROCADDY 120 R32 Digital	1	1000002561	1.425,95
R410A R22 R32 R134a R407C R404A R507			



ROCOOL 600



Set (No. 1000000569) incluye: ROCOOL 600, sensor de temperatura
 Set (No. 1000000570) incluye: ROCOOL 600, 2 sensores de temperatura, maleta plástico
 Set (No. 1000000572) incluye: ROCOOL 600, 2 sensores de temperatura, red box y software, maleta de plástico
 Set (No. 1000002522) incluye: ROCOOL 600, 2 sensores de temperatura, maleta plástico (edición limitada)
 Set (No. 1000000539) incluye: red box y software, cable de conexión, fuente alimentación externa

Descripción		No.	P.V.P. unitario €
ROCOOL 600	1	1000000569	322,45
ROCOOL 600	1	1000000570	501,95
ROCOOL 600	1	1000000572	674,95
ROCOOL 600	1	1000002522	399,95
Red Box para ROCOOL 600	1	1000000539	159,95
Pinza de temperatura ROCOOL 600	1	1000000540	52,95
Sonda de vacío ROCOOL 600	1	1000000541	299,45



Manómetros analógicos



Descripción		No.	P.V.P. unitario €
R22 R134a R407C R404A			
Manómetros, 2-vías, R22-R407C	1	170501	93,95
Manómetros, 4-vías, R22-R407C	1	170502	129,95
R410A R32			
Manómetros, 2-vías, R410A-R32	1	1000001426	94,95
Manómetros, 4-vías, R410A-R32	1	1000001427	129,95

Accesorios

Descripción		No.	P.V.P. unitario €
Protector de goma azul para manómetro	1	170545	6,00
Protector de goma roja para manómetro	1	170546	6,00
Piezas de válvula para manómetro	1	170547	9,05

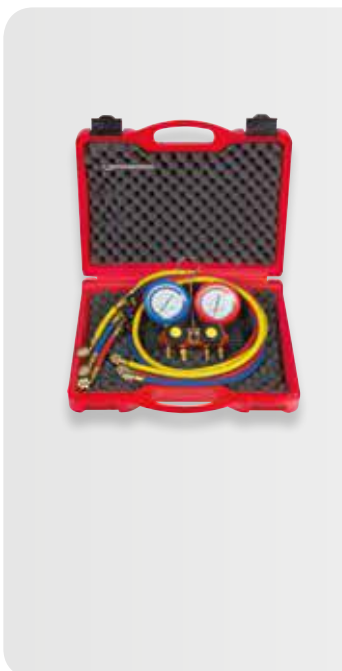

Manómetro sets



Sets incluyen: manómetro Ø 80 mm, "pulse-free", clase 1.6, 3 mangueras de presión 1.500 mm, en maleta de plástico

Descripción		No.	P.V.P. unitario €
R22 R134a R407C R404A			
Manómetros set 2-vías estándar, R22-R407C	1	170600	137,45
R410A R32			
Manómetros set 2-vías estándar, R410A	1	170607	170,45
R22 R134a R407C R404A			
Manómetros set 4-vías I estándar, R22-R407C	1	170601	151,45
R410A R32			
Manómetros set 4-vías I estándar, R410A	1	170606	185,45
R22 R134a R407C R404A			
Manómetros set 4-vías II PLUS, R22-R407C	1	170602	197,95
R410A R32			
Manómetros set 4-vías II PLUS, R410A	1	170608	206,45
Maleta de plástico para manómetro 2-vías	1	171505	29,95



Mangueras de presión estándar



Descripción		No.	P.V.P. unitario €
Manguera de vacío estándar, 3/8" SAE, 1,5 m	1	1500000032	26,45
R22 R134a R407C R404A			
Set 3 mangueras de presión estándar, 1/4" SAE, 1,5 m	1	1500000024	31,95
Manguera presión, 1/4" SAE, 1,5 m	1	1500000025	16,95
R410A R32			
Set mangueras de presión estándar, 5/16", 1,5 m	1	1500000026	31,95
Manguera presión, amarillo, 5/16"	1	1500000027	22,95

Tecnología de refrigeración & aire acondicionado

Productos y precios



Mangueras de presión PLUS



Descripción	No.	P.V.P. unitario €
R22 R134a R407C R404A		
Set 3 mangueras de presión PLUS, 1/4" SAE, 1,5 m	1	150000028 109,95
Mangueras de presión PLUS, amarillo, 1/4" SAE, 1,5 m	1	150000029 37,95
R410A R32		
Set 3 mangueras de presión PLUS, 5/16" SAE, 1,5 m	1	150000030 114,95
Mangueras de presión PLUS, amarillo, 5/16" SAE, 1,5 m	1	150000031 37,95



Conjunto de herramientas Climate



Set Climate I (No. 170604) incluye: manómetro 2 vías (No. 170501), conjunto de mangueras de presión estándar 1/4" SAE, cortatubos TUBE CUTTER 35 C (No. 070027C), cortatubos MINICUT (No.070401C), termómetro, muelle curvatubos 3/8" - 1/2" - 5/8", abocinador de láminas (No. 222601), en maleta de plástico

Set Climate II (No. 170605) incluye: manómetro 2 vías (No. 100001426), conjunto de mangueras de presión estándar 5/16" SAE, cortatubos TUBE CUTTER 35 C (No. 070027C), cortatubos MINICUT (No.070401C), termómetro, muelles curvatubos 3/8" - 1/2" - 5/8", abocinador excéntrico (No. 222402), en maleta de plástico

Descripción	No.	P.V.P. unitario €
Conjunto de herramientas Climate I	1	170604 274,95
Conjunto de herramientas Climate II	1	170605 372,45



Conjunto de nitrógeno

Set (No. 259060) incluye: válvula de reducción de presión, conexión a manguera, adaptador a botella, vacuómetro, botella de nitrógeno en maleta de plástico

Descripción	No.	P.V.P. unitario €
Conjunto nitrógeno con botella (950 cm ³)	1	R25906116 410,45
Botella nitrógeno, 950 cm ³	1	259008 34,45
Manómetro test Nitrogeno con manguera 120 mm.	1	259040 61,95
Conexión 5/16" SAE interna, 1/4" SAE externa	1	259007 10,45



Vacuómetro 1 vía

Descripción	No.	P.V.P. unitario €
Con fijación 1/4" SAE y ganchos 1/4" SAE	1	R16931000 102,45



RO-LEAK

Set (No. R08730516) incluye: unidad de detección de fugas RO-LEAK, sensor de repuesto, cargador de batería.

Descripción	No.	P.V.P. unitario €
RO-LEAK set	1	R08730516 245,95
Sensor de repuesto	1	87309 34,95



ROLEAK Pro

Set (No. 1500002241) incluye: unidad de detección de fugas ROLEAK Pro, baterías, fuga de referencia, en maleta de plástico

Descripción	No.	P.V.P. unitario €
ROLEAK Pro set	1	1500002241 259,95

NUEVA



ROAIRVAC



Sets incluyen: bomba de vacío con 1/4", 5/16" SAE y 3/8" SAE conexiones, botella de plástico con aceite mineral.

Descripción		No.	P.V.P. unitario €
ROAIRVAC 1.5 42 l/min, 230V, 190W	1	170061	209,95
ROAIRVAC R32 1.5, 230 V, 42 l/min, 190 W	1	1000002399	254,95
ROAIRVAC 3.0, 230 V, 85 l/min, 250 W	1	170062	249,95
ROAIRVAC 6.0, 230 V, 170 l/min, 375 W	1	170063	309,95
ROAIRVAC R32 6.0, 230 V, 170 l/min	1	1000001231	349,95
ROAIRVAC 9.0 230 V, 255 l/min, 750 W	1	170064	399,95
Aceite mineral, 1l	1	169200	18,95

NUEVA



ROREC / ROREC PRO

ROREC / ROREC PRO incluyen: unidad de recuperación con 1/4" conexión, cinta y filtro.

Descripción		No.	P.V.P. unitario €
ROREC, 230 V, 370 W, 38.5 bar	1	168605	1.145,95
ROREC PRO, 230 V, 730 W, 38.5 bar	1	168606	1.245,95
Filtro Rorec/Rorec Pro	1	168713	22,45



ROREC PRO Digital



Set (No. 1500002637) incluye: unidad de recuperación con 1/4" conexión, cinta y filtro

Descripción		No.	P.V.P. unitario €
ROREC PRO Digital, 230 V, EU	1	1500002637	1.399,95



Conexión de tubo y adaptadores

Descripción		No.	P.V.P. unitario €
Adaptador para 1/4" SAE conexión	1	173205	29,95
Adaptador para 5/16" SAE conexión	1	173204	29,95
Adaptador, W21, 8x1/4" SAE M conexión	1	170950	19,45
Adaptador 1/4" SAE M-3/8" SAE F conexión	1	89501	8,95
Adaptador 3/8" SAE M-1/4" SAE F conexión	1	89503	8,95
Reducción 1/4" SAE F-5/16" SAE M, sin válvula	1	170016	7,95
Conexión 5/16" SAE interna, 1/4" SAE externa	1	01700RD	20,95
Conexión botella 1/2"SAE H-1/4" SAE M	1	170901	5,40
Conexión botella 1/2"SAE H-5/16" SAE M	1	170915	5,40
Reducción 1/4" SAE H - 5/16" SAE M	1	170916	4,15
Reducción 1/4"NPT M - 1/4" SAE M	1	170917	2,95
Conexión 1/8"NPT H- 1/4"SAE H giratoria	1	R18102800	9,65
Reductor p/botella 1l. nitrógeno ESP/FRA/PORT/BEL	1	259009	38,45
Adaptador de carga 1/4 SAE M x 5/16 H giratoria	1	259007	10,45

Tecnología de refrigeración & aire acondicionado

Productos y precios



ROSCALE 120

Set (No. R17300416) incluye: ROSCALE 120, 9 V batería, en maleta de plástico

Descripción		No.	P.V.P. unitario €
ROSCALE 120 báscula electrónica, 120 kg	1	R17300416	389,45



SANIFRESH

Descripción		No.	P.V.P. unitario €
SANIFRESH espray de limpieza y desinfección (12 botes)	1	85800	124,95



Conjunto de llaves dinamométricas

7 piezas set (No. 175001) incluye: 6 cabezas tamaños: 17, 22, 24, 26, 27, 29 mm, llave dinamométrica, en estuche de tela.

Descripción		No.	P.V.P. unitario €
Llave dinamométrica set, 17-29 mm	1	175001	98,95



ROTORQUE AIRCON / REFRIGERATION

ROTORQUE sets incluyen: Llave dinamométrica en bolsa de tela

Descripción		No.	P.V.P. unitario €
ROTORQUE AIRCON	1	100000224	122,95
ROTORQUE REFRIGERATION	1	100000225	150,45



Llaves ajustables

Descripción		No.	P.V.P. unitario €
Llave ajustable 6", SW hasta 20 mm	1	70441	15,45
Llave ajustable 8", SW hasta 25 mm	1	70442	16,45
Llave ajustable 10", SW hasta 29 mm	1	70443	17,95
Llave ajustable 12", SW hasta 34 mm	1	70444	22,95
Llave ajustable 15", SW hasta 44 mm	1	70445	37,95



Herramienta para válvula Schrader

Descripción		No.	P.V.P. unitario €
Hta. para válvula Schrader + 1/4" + 5/16" adaptador	1	87800	82,45



Peines para aletas

Descripción		No.	P.V.P. unitario €
Peine para aletas 8-9-10-12-14-15 mm	1	224500	17,45



Llave de chicharra

Descripción		No.	P.V.P. unitario €
1/4"-3/8"-3/16"-5/16" cuadrada	1	114801	13,45
1/4"-3/16"-1/2"-9/16" hexagonal	1	114802	16,45



Cortatubos TC35

Descripción		No.	P.V.P. unitario €
Cortatubos TC 35 1/4" - 1.3/8" (6-35 mm)	4	070027C	43,45
5 Cuchillas Cu-Al	1	070017D	17,45



Termómetro digital RO-THERM PRO

Descripción		No.	P.V.P. unitario €
Termómetro digital RO-THERM PRO	1	88401	33,45

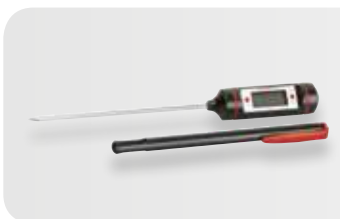

Termómetro digital RO-THERM

Descripción		No.	P.V.P. unitario €
Termómetro digital RO-THERM PRO	1	88400	50,95



Pinza cortacapilares

Descripción		No.	P.V.P. unitario €
Pinza cortacapilares 0-4 mm	1	209500	26,95



Grip pinzatos

Descripción		No.	P.V.P. unitario €
Grip pinzatos	1	70250	16,45

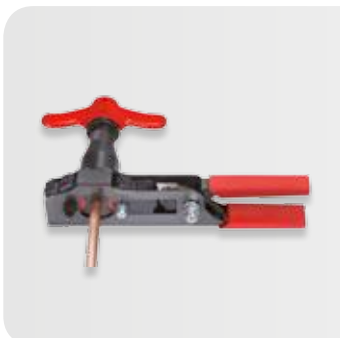

Abocinador de revólver excéntrico ROFLARE REVOLVER

Set (No. 100000230) incluye: ROFLARE REVOLVER métrico, moldes Ø 6, 8, 10, 12, 16 y 18 mm, cortatubos ROTRAC 28 PLUS CHROM edición limitada (No. 1000000046), en blister.

Set (No. 100000231) incluye: ROFLARE REVOLVER no métrico moldes Ø 1/4, 5/16, 3/8, 1/2, 5/8 y 3/4", cortatubos ROTRAC 28 PLUS CHROM edición limitada (No. 1000000046), en blister.

Descripción		No.	P.V.P. unitario €
ROFLARE REVOLVER, métrico	1	100000222	218,95
ROFLARE REVOLVER, pulgadas	1	100000223	218,95
ROFLARE REVOLVER Set, métrico	1	100000230	243,95
ROFLARE REVOLVER Set, pulgadas	1	100000231	243,95



Abocinador excéntrico

Sets de abocinador excéntrico incluyen: en maleta de plástico con molde métrico o pulgadas.

Descripción		No.	P.V.P. unitario €
Set métrico y pulgadas	1	222401	201,95
Set 1/8 - 3/16 - 1/4 - 5/16 - 3/8 - 1/2 - 5/8 - 3/4"	1	222402	156,45
Set 6 - 8 - 10 - 12 - 14 - 15 - 16 - 18 mm	1	222403	156,45
Matriz 6 - 8 - 10 - 12 - 14 - 15 - 16 - 18 mm	1	222413	73,45
Matriz 1/8 - 3/16 - 1/4 - 5/16 - 3/8 - 1/2 - 5/8 - 3/4"	1	222412	73,45



Abocinador 490

Set (25051) incluye: insertos correspondientes en maleta de plástico.

Descripción		No.	P.V.P. unitario €
3/16" - 5/8"	1	26051*	64,45
Abocinador + conformador + TUBE CUTTER 30	1	26052*	82,95
Abocinador + TUBE CUTTER 30	1	26054	79,95



Abocinador universal

Descripción		No.	P.V.P. unitario €
Abocinador universal, 4-16 mm (3/16-5/8")	1	222601	50,95



Abocinador y expandidor

Abocinados desde 1/8" a 3/4". Cabezas expandidoras desde 3/16" a 3/4". Llave de carraca cuadrada desde 1/4" a 5/16".

Descripción		No.	P.V.P. unitario €
Kit abocinador y expandidor (1/8" - 3/4")	1	223500	112,95



Abocinador y expandidor

Abocinados desde 1/8" a 3/4". Cabezas expandidoras desde 3/16" a 3/4".

Descripción		No.	P.V.P. unitario €
Kit abocinador y expandidor	1	490000016	166,95
Kit abocinador y expandidor + TUBE CUTTER 35 CR	1	490050016	166,95



Curvatubos MINIBEND

Descripción		No.	P.V.P. unitario €
MINIBEND, 6-8-10 mm	1	25150	24,95
MINIBEND, 1/4-5/16-3/8"	1	25151	24,95

* Cantidades limitadas

Instrucciones generales para el uso de gases Refrigerantes

Refrigerantes:

- Usar con gafas y guantes de seguridad.
- Evitar que el Refrigerante entre en contacto con la piel
- Evitar las inhalaciones de altas concentraciones de vapores. La falta de oxígeno provoca efecto narcótico y es peligro para la salud.
- No fumar cerca de gases Refrigerantes
- El área de trabajo o estancia debe estar ventilada.

Botellas de refrigerantes:

- Para evitar posibles accidentes no las tire o arroje.
- No exponer las botellas directamente a la luz solar y no colocarlas cerca de radiadores o fuentes de calor.
- No exponer a una llama abierta.
- No manipular o quitar las válvulas.
- La botellas dañadas deben ser devueltas adecuadamente.
- Cerrar las botellas vacías.

Equipos de aire-acondicionado:

- Las fugas en equipos de aire acondicionado deben ser reparadas inmediatamente
- Evitar la fuga de gas refrigerante durante los trabajos de llenado o mantenimiento.
- En caso de una alta concentración (por ejemplo, fuga de tubería), salir de la estancia y no regresar hasta su correcta ventilación.
- Sólo la soldadura fuerte funciona con gas nitrógeno protector y solo en áreas bien ventiladas.

Datos de refrigerantes alternativos a CFC

Refrigerante	Composición	ODP	GWP	Deslizamiento de la Tª
R22 (HFC-CFC Refrigerante)	CHCLF ₂	0.05	1700	–
R134a (HFC libre de cloro Refrigerante)	CF ₃ CH ₂ F	0	1300	–
R32 (HFC libre de cloro Refrigerante)	CH ₂ F ₂	0	580	–
R404A (HFC libre de cloro, mezclas)	52% R143a, 44% R125, 4% R134a	0	3750	–
R507 (HFC libre de cloro, mezclas)	50% R143a, 50% R125	0	3800	–
R407C (HFC libre de cloro, mezclas)	23% R32, 25% R125, 52% R134a	0	1610	7.5 K
R410A (HFC libre de cloro, mezclas)	50% R32, 50% R125	0	1890	0.2 K

ODP = Potencial de agotamiento del ozono (grado en que se destruye la capa de ozono)

GWP = Potencial de calentamiento global (grado en el que contribuye al efecto invernadero)

14

Herramientas de uso general



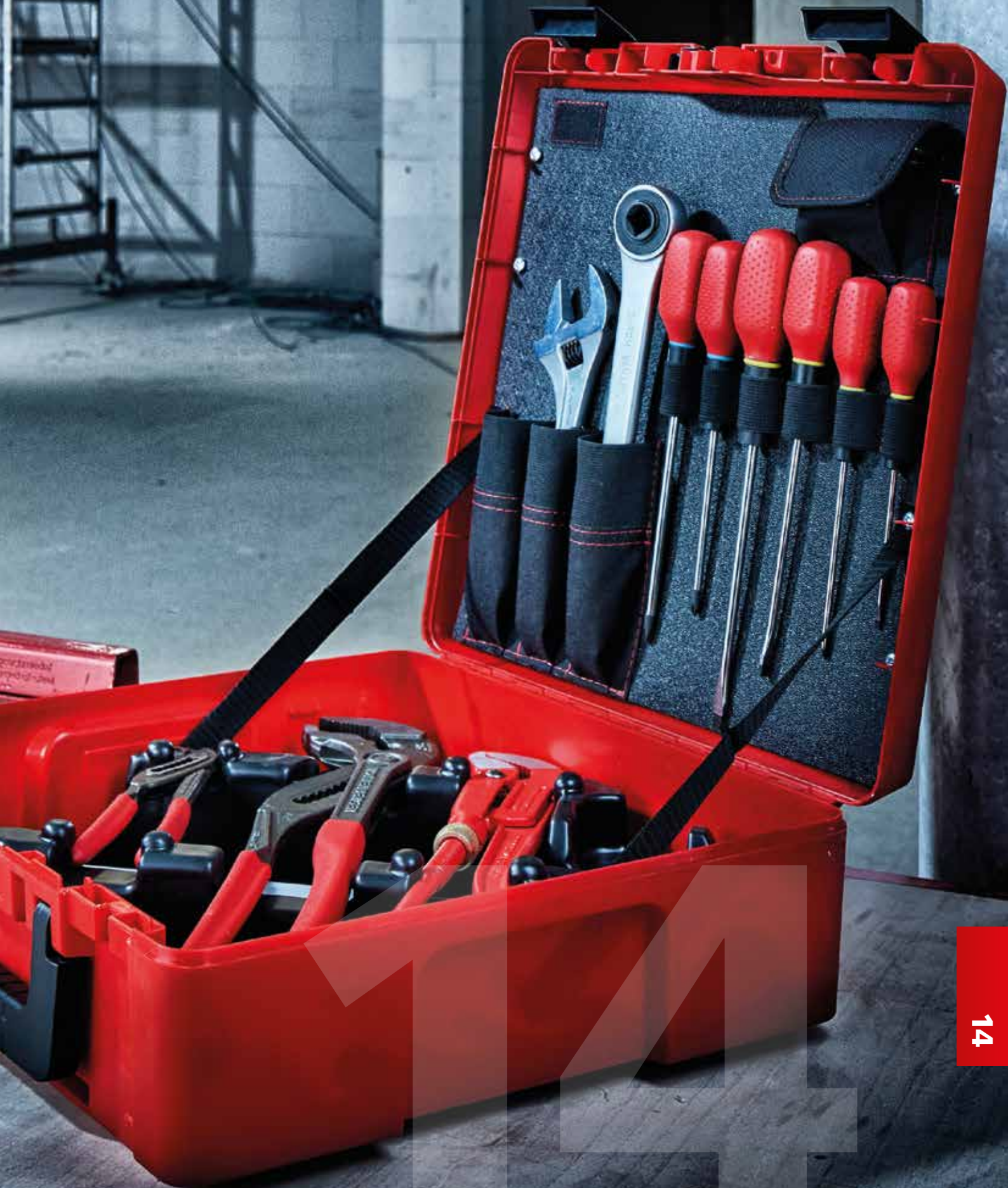

Herramientas de uso general

Guía rápida

Tenazas ROGRIP

ROGRIP F 7"

ROGRIP F 10"

ROGRIP M 7"

ROGRIP M 10"

ROGRIP S 7"

Rango de trabajo:	Ø 43 mm (1.1/4")	Ø 60 mm (2")	Ø 43 mm (1.1/4")	Ø 60 mm (2")	Ø 43 mm (1.1/4")
Longitud:	185 mm (7")	254 mm (10")	185 mm (7")	254 mm (10")	185 mm (7")
Peso:	210 g	420 g	215 g	405 g	201 g
Material:	Acero al cromo-vanadio	Acero al cromo-vanadio	Acero al cromo-vanadio	Acero al cromo-vanadio	Acero al cromo-vanadio
Página:	186	186	186	186	186

Tenazas ROGRIP

Tenazas

ROGRIP S 10"

ROGRIP XL

**Wapu
Type SP 7"**

**Wapu
Type SP 10"**

**Wapu
Type SP 12"**

Rango de trabajo:	Ø 43 mm (1.1/4")	Ø 102 mm (3.1/2")	Ø 34 mm (1")	Ø 43 mm (1.1/4")	Ø 48 mm (1.1/2")
Longitud:	254 mm (10")	440 mm (16")	175 mm (7")	250 mm (10")	300 mm (12")
Peso:	410 g	1,400 g	150 g	290 g	460 g
Material:	Acero al cromo-vanadio	Acero al cromo-vanadio	Acero al cromo-vanadio	Acero al cromo-vanadio	Acero al cromo-vanadio
Página:	186	186	187	187	187

Tenazas

Llaves suecas 45°

**Wapu
Type SPK 7"**

**Wapu
Type SPK 10"**

**Wapu
Type SPK 12"**

**Llave sueca
45° ""Super S"", 10"**

**Llave sueca
45° ""Super S"", 12"**

Rango de trabajo:	Ø 34 mm (1")	Ø 43 mm (1.1/4")	Ø 48 mm (1.1/2")	Ø 22 mm (1/2")	Ø 34 mm (1")
Longitud:	175 mm (7")	250 mm (10")	300 mm (12")	250 mm (10")	300 mm (12")
Peso:	165 g	315 g	475 g	400 g	810 g
Material:	Acero al cromo-vanadio	Acero al cromo-vanadio	Acero al cromo-vanadio	Acero al cromo-vanadio	Acero al cromo-vanadio
Página:	187	187	187	187	187

Llaves suecas 45°

Llave sueca 45° ""SupeR S"" , 16"



Llave sueca 45° ""SupeR S"" , 20"



Llave sueca 45° ""SupeR S"" , 24"



Llave sueca 45°, 10"



Llave sueca 45°, 12"



Rango de trabajo:	Ø 48 mm (1.1/2")	Ø 60 mm (2")	Ø 89 mm (3")	Ø 22 mm (1/2")	Ø 34 mm (1")
Longitud:	420 mm (16")	540 mm (20")	640 mm (24")	250 mm (10")	300 mm (12")
Peso:	1.440 g	2.440 g	3.400 g	370 g	740 g
Material:	Acero al cromo-vanadio	Acero al cromo-vanadio	Acero al cromo-vanadio	Acero al cromo-vanadio	Acero al cromo-vanadio
Página:	187	187	187	187	187

Llaves suecas 45°

Llaves suecas 90°

Llave sueca 45°, 16"



Llave sueca 45°, 20"



Llave sueca 90°, 12"



Llave sueca 90°, 16"



Llave sueca 90°, 20"



Rango de trabajo:	Ø 48 mm (1.1/2")	Ø 60 mm (2")	Ø 34 mm (1")	Ø 48 mm (1.1/2")	Ø 60 mm (2")
Longitud:	420 mm (16")	540 mm (20")	300 mm (12")	420 mm (16")	540 mm (20")
Peso:	1.340 g	2.400 g	740 g	1.340 g	2.400 g
Material:	Acero al cromo-vanadio	Acero al cromo-vanadio	Acero al cromo-vanadio	Acero al cromo-vanadio	Acero al cromo-vanadio
Página:	187	187	187	187	187

Llaves suecas 90°

Llaves HEAVY DUTY

Llave sueca 90°, 24"



Llave sueca 90°, 36"



HEAVY DUTY 6"



HEAVY DUTY 8"



HEAVY DUTY 10"



Rango de trabajo:	Ø 89 mm (3")	Ø 114 mm (4")	Ø 22 mm (1/2")	Ø 32 mm (1")	Ø 48 mm (1.1/2")
Longitud:	640 mm (24")	750 mm (36")	152 mm (6")	200 mm (18")	250 mm (10")
Peso:	3.400 g	5.600 g	250 g	400 g	780 g
Material:	Acero al cromo-vanadio	Acero al cromo-vanadio	Cuerpo fundido monoblock	Cuerpo fundido monoblock	Cuerpo fundido monoblock
Página:	187	187	188	188	188

Herramientas de uso general

Guía rápida

Llaves "HEAVY DUTY"



Rango de trabajo:	Ø 60 mm (2")	Ø 60 mm (2")	Ø 73 mm (2.1/2")	Ø 89 mm (3")	Ø 141 mm (5")
Longitud:	300 mm (12")	350 mm (14")	450 mm (18")	600 mm (24")	175 mm (7")
Peso:	1.250 g	1.680 g	2.670 g	4.320 g	7.500 g
Material:	Acero al cromo-vanadio	Acero al cromo-vanadio	Acero al cromo-vanadio	Acero al cromo-vanadio	Acero al cromo-vanadio
Página:	188	188	188	188	188

Llaves HEAVY DUTY

Llaves ALUDUR



Rango de trabajo:	Ø 168 mm (6")	Ø 102 mm (8")	Ø 48 mm (1.1/2")	Ø 60 mm (2")	Ø 73 mm (2.1/2")
Longitud:	1,200 mm (48")	1,500 mm (60")	250 mm (10")	350 mm (14")	450 mm (18")
Peso:	15.800 g	24.000 g	480 g	990 g	1.630 g
Material:	Acero al cromo-vanadio	Acero al cromo-vanadio	Aluminio	Aluminio	Aluminio
Página:	188	188	189	189	189

Llaves ALUDUR



Rango de trabajo:	Ø 89 mm (3")	Ø 141 mm (5")	Ø 168 mm (6")	Ø 200 mm (8")
Longitud:	600 mm (24")	900 mm (36")	1,200 mm (48")	1,500 mm (60")
Peso:	2.510 g	5.000 g	8.420 g	1.460 g
Material:	Aluminio	Aluminio	Aluminio	Aluminio
Página:	189	189	189	189

Llaves STILLSON

STILLSON 8"

STILLSON 10"

STILLSON 12"

STILLSON 14"

STILLSON 18"

Rango de trabajo:	Ø 27 mm (3/4")	Ø 34 mm (1")	Ø 43 mm (1.1/4")	Ø 48 mm (1.1/2")	60 mm (2")
Longitud:	200 mm (8")	250 mm (10")	300 mm (12")	350 mm (14")	450 mm (18")
Peso:	280 g	590 g	790 g	1.040 g	1.730 g
Material:	Forjado, acero especial	Forjado, acero especial	Forjado, acero especial	Forjado, acero especial	Forjado, acero especial
Página:	189	189	189	189	189

Llaves STILLSON

STILLSON 24"

STILLSON 36"

Rango de trabajo:	Ø 73 mm (2.1/2")	Ø 102 mm (3.1/2")	Tamaños:	4	2
Longitud:	600 mm (24")	900 mm (36")	Volumen:	5,7 hasta 48,2 l	0,65 hasta 1,37 l
Peso:	3.080 g	5.690 g	Peso:	0,63 hasta 2,64 kg	0,09 hasta 0,17 kg
Material:	Forjado, acero especial	Forjado, acero especial	Material:	plástico ABS	plástico ABS
Página:	189	189	Página:	208	209

Sistema ROCASE

ROCASE

ROBOX

Herramientas electroportátiles

RO DD60

RO ID400

RO AG8000

RO RH4000

RO FL180

Potencia: 18 V	Potencia: 18 V	Potencia: 18 V	Potencia: 18 V	Max. lumin. flux: 400 lm
Par max. blando: 34 Nm	Par max.: 400 Nm	Ø disco: 125 mm	Energía max. impacto: 2.2 J	Duración máx. batería:
Par max. duro: 34 Nm	Porta puntas	Max. revoluciones vacío:	Nº max. golpes:	18 V / 2.0 Ah: 4.5 h
Ø taladro acero: 13 mm	Male square 1/2" (12.7 mm)	8000 rpm	4000 rpm	18 V / 4.0 Ah: 9.1 h
Ø taladro en madera: 38 mm			Ø perforación hormigón: 24 mm	Peso: 0,46 kg
			Tool mount: SDS-Plus	
Página: 199	202	202	203	204

Herramientas de uso general

Productos y precios



ROGRIP F

Descripción		No.	P.V.P. unitario €
ROGRIP F 7", Ø 43 mm (1.1/4")	1	1000000213	29,45
ROGRIP F 10", Ø 60 mm (2")	1	1000000214	31,45
Expositor 10 x ROGRIP F 7", Ø 43 mm (1.1/4")	1	1000000285	284,95
Expositor 10 x ROGRIP F 10", Ø 60 mm (2")	1	1000000286	299,95



ROGRIP M

Descripción		No.	P.V.P. unitario €
ROGRIP M 7", Ø 43 mm (1.1/4")	1	1000000215	22,95
ROGRIP M 10", Ø 60 mm (2")	1	1000000216	24,95
Expositor 10 x ROGRIP M 7", Ø 43 mm (1.1/4").	1	1000000287	219,95
Expositor 10 x ROGRIP M 10", Ø 60 mm (2").	1	1000000288	239,95



ROGRIP S

Descripción		No.	P.V.P. unitario €
ROGRIP S 7", Ø 43 mm (1.1/4")	1	1000000217	20,95
ROGRIP S 10", Ø 60 mm (2")	1	1000000218	22,95
Expositor 10 x ROGRIP S 7", Ø 43 mm (1.1/4")	1	1000000289	199,95
Expositor 10 x ROGRIP S 10" Ø 60 mm (2")	1	1000000290	219,95



ROGRIP XL

Descripción		No.	P.V.P. unitario €
ROGRIP M XL, Ø 102 mm (3.1/2")	1	1000000328	78,95



No. 1000002188 No. 1000002189

ROBOX set de tenaza ROGRIP M 7" y 10" + llave

Descripción		No.	P.V.P. unitario €
Set tenazas + llave sueca "S" 45° en ROBOX	1	1000002188	69,95
Set tenazas + llave ALUDUR 14" en ROBOX	1	1000002189	79,95



No. 1000000626 No. 1000001039
No. 1000001068

ROGRIP plier sets

Set (No. 1000000626) incluye: ROGRIP S 7" (No. 1000000217), ROGRIP S 10" (No. 1000000218)
Set (No. 1000001039) incluye: ROGRIP M 7" (No. 1000000215), ROGRIP M 10" (No. 1000000216)
Set (No. 1000001068) incluye: ROGRIP M 7" (No. 1000000215), ROGRIP M 10" (No. 1000000216),
ROGRIP XL 16" (No. 1000000328)

Descripción		No.	P.V.P. unitario €
ROGRIP set S 7 + 10"	1	1000000626	47,95
ROGRIP set M 7 + 10"	1	1000001039	45,95
ROGRIP set M 7 + 10" + XL	1	1000001068	122,95



Tenazas de canal SP

Descripción		No.	P.V.P. unitario €
Tenaza de canal SP, 7", Ø 34 mm (1")	1	70527	16,95
Tenaza de canal SP, 10", Ø 43 mm (1.1/4")	1	70528	18,95
Tenaza de canal SP, 12", Ø 48 mm (1.1/2")	1	70529	22,95
Expositor 12 x tenaza de canal SP, 10"	1	070528D	214,95



Tenazas de canal SPK

Descripción		No.	P.V.P. unitario €
Tenaza de canal SPK, 7", Ø 34 mm (1")	1	70521	17,95
Tenaza de canal SPK, 10", Ø 43 mm (1.1/4")	1	70522	21,95
Tenaza de canal SPK, 12", Ø 48 mm (1.1/2")	1	70523	24,45
Expositor 12 x tenaza de canal SPK, 10"	1	070522D	229,95



Tenazas de cremallera CL

Descripción		No.	P.V.P. unitario €
Tenaza de cremallera CL, 9.1/2", Ø 48 mm (1.1/2")		1	70591 24,95
Tenaza de cremallera CL, 12", Ø 60 mm (2")		1	70592 29,45
Tenaza de cremallera CL, 16", Ø 114 mm (4")		1	70593 59,95



Llaves suecas 45°, " "SUPER S" "

Descripción		No.	P.V.P. unitario €
Llave sueca, 45°, "SUPER S", Ø 22 mm (1/2")	1	070121X	39,45
Llave sueca, 45°, "SUPER S", Ø 34 mm (1")	1	070122X	46,95
Llave sueca, 45°, "SUPER S", Ø 48 mm (1.1/2")	1	070123X	64,95
Llave sueca, 45°, "SUPER S", Ø 60 mm (2")	1	070124X	99,45
Llave sueca, 45°, "SUPER S", Ø 89 mm (3")	1	70125	183,95



Llave sueca 45°

Descripción		No.	P.V.P. unitario €
Llave sueca, 45°, 1/2", Ø 22 mm (1/2")	1	070131X	39,95
Llave sueca, 45°, 1", Ø 34 mm (1")	1	070132X	47,95
Llave sueca, 45°, 1.1/2", Ø 48 mm (1.1/2")	1	070133X	67,45
Llave sueca, 45°, 2", Ø 60 mm (2")	1	070134X	99,45



Llave sueca 90°

Descripción		No.	P.V.P. unitario €
Llave sueca, 90°, 1", Ø 34 mm (1")	1	070110X	50,45
Llave sueca, 90°, 1.1/2", Ø 48 mm (1.1/2")	1	070111X	68,45
Llave sueca, 90°, 2", Ø 60 mm (2")	1	070112X	99,95
Llave sueca, 90°, 3", Ø 89 mm (3")	1	70113	189,45
Llave sueca, 90°, 4", Ø 114 mm (4")	1	70114	200,95

Herramientas de uso general

Productos y precios



No. 070130X

No. 070135X

No. 070140X

Set de llaves

Set (No. 070130X) incluye: Llaves suecas 1" (No. 070122X), 1.1/2" (No. 070123X), 2" (No. 070124X)
Set (No. 070135X) incluye: Llaves suecas 1" (No. 070122X), 1.1/2" (No. 070123X), tenaza canal SP 10" (No. 70528), cortatubos Cortatubos TUBE CUTTER TC 35 (No. 70027)
Set (No. 070140X) incluye: Llave sueca 1" (No. 070122X), 1.1/2" (No. 070123X), tenaza canal SP 10" (No. 70528)

Descripción	📦	No.	P.V.P. unitario €
Set: Llaves suecas 1" + 1.1/2" + 2"	1	070130X	194,45
Set: Llaves suecas + tenaza y cortatubos TC 35	1	070135X	149,95
Set: Llaves suecas, tenaza	1	070137X	277,45
Set: Llave sueca 1" + 1.1/2" + tenaza	1	070140X	127,45

Llave de gran resistencia HEAVY DUTY

Set (No. 1000002194) incluye: llave de gran resistencia HEAVY DUTY 6" (No. 70148), ROBOX B2350 (No. 1500002641)

Descripción	📦	No.	P.V.P. unitario €
Llave de gran resistencia HEAVY DUTY 6", ROBOX	1	1000002194	23,95
Llave de gran resistencia HEAVY DUTY 6", Ø 26 mm (3/4")	1	70148	20,95
Llave de gran resistencia HEAVY DUTY 8", Ø 32 mm (1")	1	70150	32,95
Llave de gran resistencia HEAVY DUTY 10", Ø 48 mm (1.1/2")	1	70151	44,95
Llave de gran resistencia HEAVY DUTY 12", Ø 60 mm (2")	1	70152	49,95
Llave de gran resistencia HEAVY DUTY 14", Ø 60 mm (2")	1	70153	59,45
Llave de gran resistencia HEAVY DUTY 18", Ø 73 mm (2.1/2")	1	70154	79,95
Llave de gran resistencia HEAVY DUTY 24", Ø 89 mm (3")	1	70155	125,95
Llave de gran resistencia HEAVY DUTY 36", Ø 141 mm (5")	1	70156	275,45
Llave de gran resistencia HEAVY DUTY 48", Ø 168 mm (6")	1	70157	471,45
Llave de gran resistencia HEAVY DUTY 60", Ø 203 mm (8")	1	70158	615,45

Mordaza superior

Mordaza superior para HEAVY DUTY/ALUDUR, 6"	1	70199	9,95
Mordaza superior para HEAVY DUTY/ALUDUR, 8"	1	70200	10,95
Mordaza superior para HEAVY DUTY/ALUDUR, 10"	1	70201	12,45
Mordaza superior para HEAVY DUTY/ALUDUR, 12"	1	70202	14,95
Mordaza superior para HEAVY DUTY/ALUDUR, 14"	1	70203	17,45
Mordaza superior para HEAVY DUTY/ALUDUR, 18"	1	70204	36,95
Mordaza superior para HEAVY DUTY/ALUDUR, 24"	1	70205	76,45
Mordaza superior para HEAVY DUTY/ALUDUR, 36"	1	70206	89,95
Mordaza superior para HEAVY DUTY/ALUDUR, 48"	1	70207	137,45
Mordaza superior para HEAVY DUTY/ALUDUR, 60"	1	70208	195,45

Mordaza inferior

Modaza inferior para HEAVY DUTY/ALUDUR, 6"	1	70189	5,95
Modaza inferior para HEAVY DUTY/ALUDUR, 8"	1	70190	7,30
Modaza inferior para HEAVY DUTY/ALUDUR, 10"	1	70191	9,05
Modaza inferior para HEAVY DUTY/ALUDUR, 12"	1	70192	9,65
Modaza inferior para HEAVY DUTY/ALUDUR, 14"	1	70192	10,25
Modaza inferior para HEAVY DUTY/ALUDUR, 18"	1	70194	13,45
Modaza inferior para HEAVY DUTY/ALUDUR, 24"	1	70195	22,45
Modaza inferior para HEAVY DUTY/ALUDUR, 36"	1	70196	29,95
Modaza inferior para HEAVY DUTY/ALUDUR, 48"	1	70197	35,95
Modaza inferior para HEAVY DUTY/ALUDUR, 60"	1	70198	59,95



Llave de cadena 4" R/L

Descripción	📦	No.	P.V.P. unitario €
Llave de cadena 4" R/L	1	70235	42,95





Llave de gran resistencia ALUDUR

Descripción		No.	P.V.P. unitario €
Llave de gran resistencia ALUDUR 10", Ø 48 mm (1.1/2")	1	70159	43,95
Llave de gran resistencia ALUDUR 14", Ø 60 mm (2")	1	70160	47,45
Llave de gran resistencia ALUDUR 18", Ø 73 mm (2.1/2")	1	70161	64,95
Llave de gran resistencia ALUDUR 24", Ø 89 mm (3")	1	70162	114,95
Llave de gran resistencia ALUDUR 36", Ø 141 mm (5")	1	70163	224,95
Llave de gran resistencia ALUDUR 48", Ø 168 mm (6")	1	70168	474,95
Llave de gran resistencia ALUDUR 60", Ø 203 mm (8")	1	70169	579,95



Llave de gran resistencia STILLSON

Descripción		No.	P.V.P. unitario €
Llave de gran resistencia STILLSON 8", Ø 26 mm (3/4")	1	70350	29,95
Llave de gran resistencia STILLSON 10", Ø 34 mm (1")	1	70351	38,45
Llave de gran resistencia STILLSON 12", Ø 43 mm (1.1/4")	1	70352	44,95
Llave de gran resistencia STILLSON 14", Ø 48 mm (1.1/2")	1	70353	49,95
Llave de gran resistencia STILLSON 18", Ø 60 mm (2")	1	70354	64,95
Llave de gran resistencia STILLSON 24", Ø 73 mm (2.1/2")	1	70355	109,95
Llave de gran resistencia STILLSON 36", Ø 102 mm (3.1/2")	1	70356	252,95
Modaza			
Lengua + tuerca para STILLSON, 8"	1	70374	7,45
Lengua + tuerca para STILLSON, 10"	1	70375	8,95
Lengua + tuerca para STILLSON, 12"	1	70376	9,95
Lengua + tuerca para STILLSON, 14"	1	70377	12,95
Lengua + tuerca para STILLSON, 18"	1	70378	13,45
Lengua + tuerca para STILLSON, 24"	1	70379	20,95
Lengua + tuerca para STILLSON, 36"	1	70380	24,95

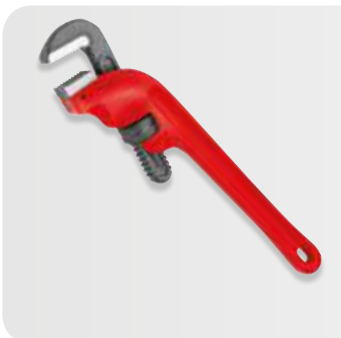

Llaves acodadas de gran resistencia HEAVY DUTY

Descripción		No.	P.V.P. unitario €
Llave acodada de gran resistencia HEAVY DUTY, 10" Ø 102 mm (3.1/2")	1	70166	56,45
Llave acodada de gran resistencia HEAVY DUTY, 14" Ø 102 mm (3.1/2")	1	70167	78,45



Llave de gran resistencia 90° "ALUDUR"

Descripción		No.	P.V.P. unitario €
Llave de gran resistencia 90°, 14", Ø 60 mm (2")	1	70115	87,45
Llave de gran resistencia 90°, 18", Ø 73 mm (2.1/2")	1	70116	126,45

Herramientas de uso general

Productos y precios



Llave de cadena de gran resistencia HEAVY DUTY

Descripción		No.	P.V.P. unitario €
Llave de cadena HEAVY DUTY, Ø 48 mm (1.1/2")	1	70242	119,45
Llave de cadena HEAVY DUTY, Ø 73 mm (2.1/2")	1	70243	198,95
Llave de cadena HEAVY DUTY, Ø 114 mm (4")	1	70244	272,45
Llave de cadena HEAVY DUTY, Ø 168 mm (6")	1	70245	426,95
Llave de cadena HEAVY DUTY, Ø 220 mm (8")	1	70246	611,95
Llave de cadena HEAVY DUTY, Ø 324 mm (12")	1	70247	995,95
Mordazas			
Par mordazas para llave de cadena HEAVY DUTY 1.1/2"		1	70571 56,45
Par mordazas para llave de cadena HEAVY DUTY 2.1/2"		1	70572 82,95
Par mordazas para llave de cadena HEAVY DUTY 4"		1	70573 107,45
Par mordazas para llave de cadena HEAVY DUTY 6"		1	70574 159,95
Par mordazas para llave de cadena HEAVY DUTY 8"		1	70575 210,45
Cadenas			
Cadena para llave de cadena HEAVY DUTY 2.1/2"		1	70263 49,95
Cadena para llave de cadena HEAVY DUTY 4"		1	70264 69,95
Cadena para llave de cadena HEAVY DUTY 6"		1	70265 149,95
Cadena para llave de cadena HEAVY DUTY 8"		1	70266 199,95
Cadena para llave de cadena HEAVY DUTY 12"		1	70267 359,95



Llave sueca 90° para accesorios

Descripción		No.	P.V.P. unitario €
Llave sueca 90° con mordazas de plástico, Ø 35 mm (1")	1	70545	55,95
Mordazas de plástico	1	70548	7,45



Tenazas para accesorios

Descripción		No.	P.V.P. unitario €
Ajuste rejilla, 260 mm	1	350850	65,95
Ajuste de rodillo, 275 mm	1	350900	65,95



SANIGRIP / SANIGRIP PL

Descripción		No.	P.V.P. unitario €
SANIGRIP, Ø max. = 80 mm	1	70415	25,95
SANIGRIP, Ø max. = 62 mm, con mordazas de plástico	1	70416	26,45
2 mordazas de plástico para SANIGRIP	1	70417	5,95



Alicate sellador

Descripción		No.	P.V.P. unitario €
Alicate sellador 10", 250 mm	1	70250	16,45



Alicata sellador para soldadura

Descripción		No.	P.V.P. unitario €
Alicata sellador para soldadura 11", 280 mm	1	70257	30,95



Llave de correa EASYGRIP

Descripción		No.	P.V.P. unitario €
Llave de correa EASYGRIP	1	55075	112,95
Correa de repuesto para EASYGRIP		1	55076
			29,95



Llave de correa

Descripción		No.	P.V.P. unitario €
Llave de correa 3"	1	70240	34,95
Llave de correa 8"	1	70241	39,95
Correa de repuesto 3"	1	70268	14,95
Correa de repuesto 8"	1	70269	27,95



Llave de radiadores

Descripción		No.	P.V.P. unitario €
Llave + cuadradillo 3/8 - 3/4"	1	73284	49,95
Cuadradillo 3/8 - 1/2 - 3/4"	1	R7328500	26,45
Llave escalonada y llave de carraca, 3/8-1"	1	73297	45,95
Llave escalonada UNI 3/8", 1/2", 3/4", 1"	1	73298	23,45
Llave escalonada Gas	1	73280	23,45
Llave escalonada Gas y llave de carraca	1	73281	59,95
Llave de carraca, 1/2", R/L	1	27180	26,45

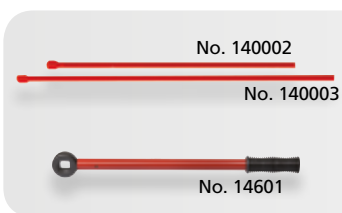

Llave de empalmar elementos de radiadores

Descripción		No.	P.V.P. unitario €
Pala 1" x 750 mm	1	140002	31,45
Pala 1" x 1.000 mm	1	140003	37,95
Llave fija	1	140601	18,95



Llaves combinadas

Descripción		No.	P.V.P. unitario €
Llave combinada, M8, tamaño 10x13		1	73290
Llave combinada, M10, tamaño 17x19	1	73299	28,45
Llave combinada, M12, tamaño 17x19	1	73291	28,45
Llave combinada hexagonal con carraca, M10, tamaño 17x19	1	73293	87,45

Herramientas de uso general

Productos y precios



Destornillador para pernos

Descripción		No.	P.V.P. unitario €
Set espárragos M6-M12, en caja de metal		1 26164	99,95
Espárrago, M6, 1/2"-socket		1 26160	18,95
Espárrago, M8, 1/2"-socket		1 26161	21,95
Espárrago, M10, 1/2"-socket		1 26162	21,95
Espárrago, M12, 1/2"-socket		1 26163	21,95



Llave de 4 vías

Descripción		No.	P.V.P. unitario €
Llave de 4 vías, 3/8-1", multifunción		1 351043	50,45



Llave de 4 vías

Descripción		No.	P.V.P. unitario €
Llave de 4 vías, 3/8-1", multifuncional		1 351044	36,45



No. 73201



No. 73200



No. 73202

ROFIX SANISET profi

Set (No. 73200) incluye: destornillador de pernos (No. 73201), RO-QUICK 2 adaptadores (No. 73206), extensión 9 mm (No. 73210), 13 mm (No. 73213), en caja metálica (No. 26410)

Set (No. 73202) como el set (No.73200), + extensiones tamaño 10, 11, 12 y 14 mm

Descripción		No.	P.V.P. unitario €
ROFIX SANISET, 2 extensiones + 2 adaptadores		1 73200	138,95
Destornillador de pernos ROFIX, M8/10		1 73201	77,45
ROFIX SANISET 5 extensiones + 2 adaptadores		1 73202	179,95
Adaptador para ROFIX SANISET		1 73206	54,95
Extensión para ROFIX SANISET, tamaño 9		1 73210	12,95
Extensión para ROFIX SANISET, tamaño 10		1 73209	12,95
Extensión para ROFIX SANISET, tamaño 11		1 73208	12,95
Extensión para ROFIX SANISET, tamaño 12		1 73212	12,95
Extensión para ROFIX SANISET, tamaño 13		1 73213	12,95
Extensión para ROFIX SANISET, tamaño 14		1 73214	12,95



No. 70413

No. 70414

RO-QUICK

Descripción		No.	P.V.P. unitario €
RO-QUICK set, llave + adaptador		1 70439	84,95
RO-QUICK llave 32 mm		1 70414	82,95
Adaptador RO-QUICK (No. 70414)		1 70413	36,95



Conjunto de llaves dinamométricas

7 piezas set (No. 175001) incluye: 6 cabezas tamaños: 17, 22, 24, 26, 27, 29 mm, llave dinamométrica, en estuche de tela.

Descripción		No.	P.V.P. unitario €
Llave dinamométrica set, 17-29 mm		1 175001	98,95



ROCLICK llave fija / carraca articulada

Set (No. 70490) incluye: ROCLICK llaves combinadas 8-10-11-13-14-17-19 mm, en estuche de plástico

Descripción		No.	P.V.P. unitario €
ROCLICK	1	70490	139,45



ROTURN llave fija / llave de tubo

Set (No. 70475) incluye: ROTURN 10-11-13-14-16-17-19-22 mm, en estuche de plástico

Descripción		No.	P.V.P. unitario €
ROTURN	1	70475	132,95



Llaves ROCLICK

Descripción		No.	P.V.P. unitario €
Llave ROCLICK, 10 mm		1	70420 42,95
Llave ROCLICK, 11 mm		1	70419 42,95
Llave ROCLICK, 12 mm		1	70421 42,95
Llave ROCLICK, 13 mm		1	70422 42,95
Llave ROCLICK, 14 mm		1	70423 42,95
Llave ROCLICK, 16 mm		1	70424 51,45
Llave ROCLICK, 17 mm		1	70425 51,45
Llave ROCLICK, 19 mm		1	70426 55,45
Llave ROCLICK, 21 mm		1	70427 62,95
Llave ROCLICK, 24 mm		1	70418 69,45



Llaves hexagonales

Descripción		No.	P.V.P. unitario €
Llave hexagonal, 12x14, L = 230 mm		1	70271 32,95
Llave hexagonal, 13x17, L = 250 mm		1	70272 35,95
Llave hexagonal, 19x22, L = 310 mm		1	70274 52,45
Llave hexagonal, 24x27, L = 360 mm		1	70276 57,45
Llave hexagonal, 30x32, L = 410 mm		1	70277 63,45



Llaves ajustables

Descripción		No.	P.V.P. unitario €
Llave ajustable 6", tamaño hasta 20 mm	1	70441	15,45
Llave ajustable 8", tamaño hasta 25 mm	1	70442	16,45
Llave ajustable 10", tamaño hasta 29 mm	1	70443	17,95
Llave ajustable 12", tamaño hasta 34 mm	1	70444	22,95
Llave ajustable 15", tamaño hasta 44 mm	1	70445	37,95



Llaves ajustables de gran apertura

Descripción		No.	P.V.P. unitario €
Llave ajustables de gran apertura 6", máx. Ø 34 mm	1	1500001509	27,45
Llave ajustables de gran apertura 8", máx. Ø 39 mm	1	1500001510	31,45
Expositor 5 x llave 6" + 5 x llaves 8"	1	1500001736	289,95

Herramientas de uso general

Productos y precios



Llaves tipo R

Descripción		No.	P.V.P. unitario €
Llave tipo R, 160 mm, tamaño 9-17	1	70220	30,95
Llave tipo R, 200 mm, tamaño 14-28	1	70221	37,45
Llave tipo R, 250 mm, tamaño 16-33	1	70222	48,45
Llave tipo R, 310 mm, tamaño 22-42	1	70223	67,95



Llaves de tubo dobles

Set (No. 849064) incluye:

6x7, 8x9, 10x11, 12x13, 14x15, 16x17, 18x19, 20x22, 24x27, 30x32 mm

Set (No. 849065) incluye:

6x7, 8x9, 10x11, 12x13, 14x15, 16x17, 18x19, 20x22, 21x23, 24x27, 25x28, 30x32 mm

Descripción		No.	P.V.P. unitario €	
Set, 6-32 mm, 10 pcs.		1	849064	122,95
Set, 6-32 mm, 12 pcs.		1	849065	142,45



Llaves combinadas llave fija / llave tubo

Set (No. 849554) incluye:

8x8, 9x9, 10x10, 11x11, 13x13, 14x14, 17x17, 19x19 mm

Descripción		No.	P.V.P. unitario €
Set, tamaño 8-19 mm, 8 pcs.	1	849554	76,45



Llaves fijas dobles

Set (No. 849334) incluye:

6x7, 8x9, 10x11, 12x13, 14x15, 16x17, 18x19, 20x22, 24x27, 30x32 mm

Set (No. 849335) incluye:

6x7, 8x9, 10x11, 12x13, 14x15, 16x17, 18x19, 20x22, 21x23, 24x27, 25x28, 30x32 mm

Descripción		No.	P.V.P. unitario €	
Llaves fijas dobles set, 6-32 mm, 10 pcs.		1	849334	73,45
Llaves fijas dobles set, 6-32 mm, 12 pcs.	1	849335	87,45	
Llave fija doble, 10x11 mm		1	849293	4,95
Llave fija doble, 12x13 mm		1	849299	6,05
Llave fija doble, 16x17 mm		1	849306	8,05
Llave fija doble, 18x19 mm		1	849308	9,50



Destornilladores EUROLINE

Descripción		No.	P.V.P. unitario €	
Destornilladores EUROLINE, 2x PH, 4x punta plana	1	73570	20,95	
Destornilladores EUROLINE, 2x PZ, 4x punta plana		1	73571	35,95



Destornillador EUROLINE, punta plana

Descripción		No.	P.V.P. unitario €	
3,5 x 75 mm		1	73101	4,15



Destornilladores EUROLINE, Phillips

Descripción		No.	P.V.P. unitario €	
PH, tamaño 1		1	73152	4,15
PH, tamaño 2		1	73153	9,20



Destornilladores EUROLINE, Pozidriv

Descripción		No.	P.V.P. unitario €	
PZ, tamaño 1		1	73161	8,05
PZ, tamaño 2		1	73162	9,20



Destornillador de impacto EUROLINE IMPAKT

Descripción		No.	P.V.P. unitario €	
Set EUROLINE IMPAKT, 2x PH, 3x punta plana		1	73575	66,95



Destornilladores de electricista

Set VDE incluye:
 punta plana 2,5 x 75; 4,0 x 100; 5,5 x 125; 6,5 x 150
 PH 1x 80; PH 2x 100 y tester

Descripción		No.	P.V.P. unitario €	
Set destornilladores de electricista, VDE.		1	323126	32,95

Herramientas de uso general

Productos y precios



ROCHECK nivel para válvulas

Set (No. 70667) incluye: nivel para válvulas en ángulo 200 mm (No. 70661), nivel para distancias estándares 300 mm (No. 70665), regla flexible 2 m (No. 252100), en maleta de metal (No. 24022)

Descripción		No.	P.V.P. unitario €
ROCHECK set		1 70667	137,45
ROCHECK, nivel para válvulas en ángulo, 200 mm		1 70661	45,95
ROCHECK, nivel para distancias estándares, 300 mm		1 70665	55,95



Conjunto de extracción de cartuchos

Set (No. 854390) incluye: mango en T (No. 854380), tornillo 12 x 92 (No. 854381), mango giratorio (No. 854382), varilla roscada M10 x 130 (No. 854383), cuerpo de cartucho 32 x 131 (No. 854384), extractor de cartuchos con rosca (No. 854385), extractor de cartuchos con gancho (No. 854386), extractor de cartuchos 20 x 45 (No. 854387), pieza de fijación (No. 854388), en maleta de metal.

Descripción		No.	P.V.P. unitario €
Set		1 854390	99,95



Conjunto RODOKIT

Set (No. 70980) incluye: herramientas básica, adaptador rosca tamaño 1, 2, 3, 4, adaptador cono Ø 12-15-16-18 mm

Descripción		No.	P.V.P. unitario €
RODOKIT set		1 70980	230,45
RODOKIT herramientas básica		1 70981	133,45
Adaptador cono		1 70992	24,45
Cortador RODOKIT, 12 mm		1 70982	16,45
Cortador RODOKIT, 15 mm		1 70983	16,45
Cortador RODOKIT, 16 mm		1 70984	16,45
Cortador RODOKIT, 18 mm		1 70985	16,45
Adaptador rosca, RODOKIT, 17x150 mm - 3/8"		1 70986	23,95
Adaptador rosca, RODOKIT, 18x125 - 18x150 mm		1 70987	23,95
Adaptador rosca, RODOKIT, 20x125 - 20x150 mm		1 70988	23,95
Adaptador rosca, RODOKIT, 21x150 mm - 1/2"		1 70989	23,95



Herramienta de reajuste de grifos

Descripción		No.	P.V.P. unitario €
Herramienta básica + cortador 3/8-1"		1 70970	87,45
Set con fresas 3/8"-1/2"-3/4"-1"		1 70974	133,45
Set con fresas 1/4"-3/8"-1/2"-3/4"-1"		1 70972	145,95
Herramienta básica		1 70950	49,45
Repuesto cortador, 3/8-1/2"		1 70951	19,95
Repuesto cortador, 1/4"		1 70976	11,45
Repuesto cortador, 3/8"		1 70954	11,45
Repuesto cortador, 1/2"		1 70955	11,45
Repuesto cortador, 3/4"		1 70956	13,45
Repuesto cortador, 1"		1 70957	15,95





Nivel estándar magnético

Descripción		No.	P.V.P. unitario €
Nivel estándar magnético, 430 mm		1 1500001583	20,95
Nivel estándar magnético, 600 mm		1 1500001547	72,95
Nivel estándar magnético, 1000 mm		1 1500001548	85,95



Cintas métricas ROMATIC

Descripción		No.	P.V.P. unitario €
Flexómetro ROMATIC, 5 m		1 77397	14,95
Regla flexible de madera, 2 m		1 252100	5,45



Llave de lavabo

Descripción		No.	P.V.P. unitario €
Llave de lavabo, 10-32 mm		1 70228	44,45



Llave de lavabo telescópica

Descripción		No.	P.V.P. unitario €
Llave de lavabo telescópica, 10-32 mm		1 70225	21,45
Llave de lavabo telescópica, 20-48 mm		1 70226	25,45
Llave de lavabo telescópica, 32-63 mm		1 70227	64,95



Llave de tuercas para lavabo

Descripción		No.	P.V.P. unitario €
Llave de tuercas para lavabo, 270 mm		1 351050	75,95



Alicate para crimpar chapa

Descripción		No.	P.V.P. unitario €
Alicate para crimpar chapa, 250 mm		1 71095	50,45



Tenazas rusas con mangos de plástico

Descripción		No.	P.V.P. unitario €
Tenazas rusas, 9"/ 220 mm		1 70118	17,45
Tenazas rusas, 10"/ 250 mm		1 70119	19,95

Herramientas de uso general

Productos y precios



Cortapernos ROBOLT

Descripción		No.	P.V.P. unitario €
Cortapernos ROBOLT, 300 mm / 12"		1 75010	17,45
Cortapernos ROBOLT, 350 mm / 14"		1 75011	23,45
Cortapernos ROBOLT, 450 mm / 18"		1 75012	25,45
Cortapernos ROBOLT, 600 mm / 24"		1 75013	29,95
Cortapernos ROBOLT, 750 mm / 30"		1 75014	39,95
Cortapernos ROBOLT, 900 mm / 36"		1 75015	46,45
Cortapernos ROBOLT, 1050 mm / 42"		1 75016	347,95
Cabeza de corte para ROBOLT, 350 mm / 14"		1 75021	17,45
Cabeza de corte para ROBOLT, 450 mm / 18"		1 75022	23,45
Cabeza de corte para ROBOLT, 600 mm / 24"		1 75023	25,45
Cabeza de corte para ROBOLT, 750 mm / 30"		1 75024	29,95
Cabeza de corte para ROBOLT, 900 mm / 36"		1 75025	39,95
Cabeza de corte para ROBOLT, 1050 mm / 42"		1 75026	49,95



Alicate de presión universal

Descripción		No.	P.V.P. unitario €
Alicate de presión universales, 180 mm / 10"		1 70252	21,95



Alicate universal

Descripción		No.	P.V.P. unitario €
Alicate universal, 180 mm		1 324559	18,45



Alicate de corte diagonal

Descripción		No.	P.V.P. unitario €
Alicate de corte diagonal 160 mm		1 324577	18,45



Alicate pelacables

Descripción		No.	P.V.P. unitario €
Alicate pelacables, 165 mm		1 324800	20,95



Alicate de corte diagonal

Descripción		No.	P.V.P. unitario €
Alicate de corte diagonal, 180 mm		1 324588	24,45



Alicate de punta larga recta

Descripción		No.	P.V.P. unitario €
Alicate de punta larga recta, 200 mm	1	324737	20,95



Alicate de punta larga, curvo

Descripción		No.	P.V.P. unitario €
Alicate de punta larga, curvo, 200 mm	1	324739	21,95

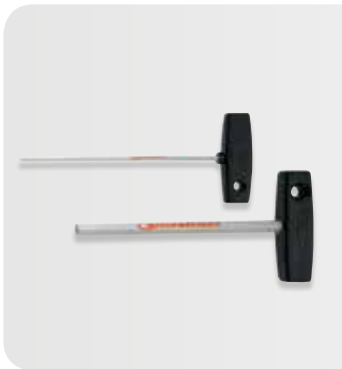

Llaves Allen con mango T

Descripción		No.	P.V.P. unitario €	
Llave Allen 3 mm		1	321523	4,70
Llave Allen 4 mm		1	321524	4,70
Llave Allen 5 mm		1	321525	5,70
Llave Allen 6 mm		1	321526	5,70
Llave Allen 8 mm		1	321528	6,50
Llave Allen 10 mm		1	321529	10,95
Llave Allen 12 mm		1	321530	15,45



Llaves Allen set

Descripción		No.	P.V.P. unitario €	
Llave Allen set, en soporte, 2.5-10 mm, 7 pcs.		1	70301	11,95
Llave Allen set, en soporte, 3/32-3/8", 7 pcs.		1	70302	17,45
Llave Allen set, en anillo, 2.0-10 mm, 8 pcs.		1	321300	8,05



RO DD60 taladro a batería



Set (No.1000001647) incluye: RO DD60 taladro, batería RO BP18/2 2.0 Ah (No. 1000001652), cargador RO BC14/36 EU (No. 1000001654), mandril de cambio rápido, portabrocas cambio rápido, gancho de cinturón y caja de puntas, maleta ROCASE 4414 antracita (No. 1000001949)

Descripción		No.	P.V.P. unitario €
RO DD60 taladro sin batería ni cargador	1	1000002035	259,95
RO DD60 set	1	1000001647	363,95



ROBIT PRO / ROBIT PRO torsion

Set (No. 1500002453) incluye: 30-Bit: 1/4" x 25 mm, PH: 1-2-2-3 mm, PZ: 1-2-2-3 mm, FD: 3-4-5-6 mm, HW: 3-4-5-6 mm, TX: 10-15-20-25-27-30-40 mm, TTX: 10-15-20-25-27-30-40 mm, portabrocas magnético de cambio rápido

Set (No. 1500002454) incluye: 14-Bit: 1/4" x 25 mm, PH: 1-2 mm, PZ: 1-2 mm, FD: 4-6 mm, HEX: 3-4-5 mm, TX: 10-15-20-25-30 mm, portabrocas magnético de cambio rápido

Descripción		No.	P.V.P. unitario €	
ROBIT PRO bit set, 32 pcs.		1	1500002453	27,45
ROBIT PRO bit set, 15 pcs.		1	1500002454	16,95

²⁾ Más información en: www.cordless-alliance-system.com

Herramientas de uso general

Productos y precios



No. 817000



No. 816990

Brocas PROFI Plus

Descripción		No.	P.V.P. unitario €
Brocas HSS set PROFI Plus, en caja de metal, 25 pcs.		1	817003 62,95
Brocas HSS set PROFI Plus, en caja de plástico, 19 pcs.		1	816990 33,45
Broca HSS Plus, type N, 5.5 mm		1	817057 1,75
Broca HSS Plus, type N, 7.0 mm		1	817072 2,70
Broca HSS Plus, type N, 12.0 mm		1	817110 7,65



Conjunto de extracción de tornillos

Descripción		No.	P.V.P. unitario €
Conjunto de extracción, tamaño 1, M5-M12, 21 pcs.		1	71310 117,45
Conjunto de extracción, tamaño 2, M5-M16, 25 pcs.		1	71311 196,95
Anillo de guiado			
Anillo guiado para extractor tornillos, M5, tamaño 1		1	71291 6,95
Anillo guiado para extractor tornillos, M6, tamaño 2		1	71292 6,95
Anillo guiado para extractor tornillos, M7, tamaño 3		1	71293 6,95
Anillo guiado para extractor tornillos, M8, tamaño 4		1	71294 6,95
Anillo guiado para extractor tornillos, M9, tamaño 5		1	71295 6,95
Anillo guiado para extractor tornillos, M10, tamaño 6		1	71296 7,95
Anillo guiado para extractor tornillos, M12, tamaño 7		1	71297 7,95
Anillo guiado para extractor tornillos, M14, tamaño 8		1	71298 7,95
Anillo guiado para extractor tornillos, M15, tamaño 9		1	71299 7,95
Anillo guiado para extractor tornillos, M16, tamaño 10		1	71300 8,45
Pre-perforación / perforación			
Brocas en espiral para extractor tornillos 3.2 mm		1	71301 2,45
Brocas en espiral para extractor tornillos 4.8 mm		1	71302 3,45
Brocas en espiral para extractor tornillos 6.4 mm		1	71303 5,45
Brocas en espiral para extractor tornillos 8.0 mm		1	71304 7,95
Brocas en espiral para extractor tornillos 8.7 mm		1	71305 8,45
Taco de perforación			
Taco de perforación, tamaño 1, 3.2 mm		1	R7128100 5,95
Taco de perforación, tamaño 2, 4.8 mm		1	R7128200 7,95
Taco de perforación, tamaño 3, 6.4 mm		1	R7128300 8,45
Taco de perforación, tamaño 4, 8.0 mm		1	R7128400 12,95
Taco de perforación, tamaño 5, 8.7 mm		1	R7128500 14,95
Tuerca de perforación			
Tuerca de perforación, tamaño 1, 3.2 mm		1	71286 5,45
Tuerca de perforación, tamaño 2, 4.8 mm		1	71287 5,45
Tuerca de perforación, tamaño 3, 6.4 mm		1	71288 5,45
Tuerca de perforación, tamaño 4, 8.0 mm		1	71289 5,95
Tuerca de perforación, tamaño 5, 8.7 mm		1	71290 5,95



Brocas escalonadas HSS, UNIDRILL

Descripción		No.	P.V.P. unitario €
Brocas escalonadas UNIDRILL set, tamaño 3, 4-30 mm		1	21307 73,45
Brocas escalonadas UNIDRILL set, tamaño 1-3		1	21313 264,45



No. 114201



No. 114162



No. 114171



Sierra perforadora

Descripción		No.	P.V.P. unitario €
Set 9 sierras perforadoras HSS Bimetal, 19-67 mm		1 114201	111,45
Set 12 sierras perforadoras HSS Bimetal, 19-64 mm		1 114202	146,95
Adaptor holder			
Soporte adaptador, tipo A2, 32-152 mm		1 114162	17,95
Soporte adaptador, tipo A2, 32-152 mm		1 114171	9,05
Sierra perforadoras			
Sierra perforadora HSS bimetálica, 14 mm		1 114014	17,45
Sierra perforadora HSS bimetálica, 16 mm		1 114016	17,45
Sierra perforadora HSS bimetálica, 17 mm		1 114017	17,45
Sierra perforadora HSS bimetálica, 19 mm		1 114019	17,95
Sierra perforadora HSS bimetálica, 30 mm		1 114030	17,95
Sierra perforadora HSS bimetálica, 35 mm		1 114035	20,95
Sierra perforadora HSS bimetálica, 36 mm		1 114036	18,95
Sierra perforadora HSS bimetálica, 37 mm		1 114037	18,95
Sierra perforadora HSS bimetálica, 38 mm		1 114038	21,95
Sierra perforadora HSS bimetálica, 40 mm		1 114040	21,95
Sierra perforadora HSS bimetálica, 41 mm		1 114041	20,95
Sierra perforadora HSS bimetálica, 43 mm		1 114043	20,95
Sierra perforadora HSS bimetálica, 46 mm		1 114046	24,45
Sierra perforadora HSS bimetálica, 52 mm		1 114052	25,45
Sierra perforadora HSS bimetálica, 54 mm		1 114054	26,45
Sierra perforadora HSS bimetálica, 57 mm		1 114057	26,45
Sierra perforadora HSS bimetálica, 79 mm		1 114079	32,95
Sierra perforadora HSS bimetálica, 83 mm		1 114083	33,45
Sierra perforadora HSS bimetálica, 105 mm		1 114105	53,95
Sierra perforadora HSS bimetálica, 111 mm		1 114111	70,95
Sierra perforadora HSS bimetálica, 127 mm		1 114127	108,95
Broca HSS centradora, 6 mm, long. 35 mm		1 114171	9,05



Fig. similar



Sierra perforadora HM, UNICUT

Descripción		No.	P.V.P. unitario €
Set sierras perforadoras HM UNICUT, 22-25-28-32-35 mm		1 21300	311,45
HSS center drill, 8 mm, 60 mm long		1 21395	9,45
Sierra perforadoras			
Sierra perforadora HM, UNICUT, 16 mm / 5/8"		1 21316	67,95
Sierra perforadora HM, UNICUT, 31 mm		1 21331	49,95
Sierra perforadora HM, UNICUT, 32 mm / 1.1/4"		1 21332	111,45
Sierra perforadora HM, UNICUT, 34 mm		1 21334	111,45
Sierra perforadora HM, UNICUT, 35 mm		1 21335	139,45
Sierra perforadora HM, UNICUT, 47 mm		1 21347	149,95
Sierra perforadora HM, UNICUT, 85 mm / 3.3/8"		1 21385	349,95
Sierra perforadora HM, UNICUT, 90 mm / 3.9/16"		1 21386	408,45
Sierra perforadora HM, UNICUT, 95 mm / 3.3/4"		1 21387	422,95
Sierra perforadora HM, UNICUT, 100 mm / 4"		1 21388	439,95
Sierra perforadora HM, UNICUT, 110 mm / 4.3/8"		1 21389	479,95
Sierra perforadora HM, UNICUT, 130 mm / 5.1/8"		1 21391	795,95
Sierra perforadora HM, UNICUT, 140 mm / 5.1/2"		1 21392	895,95
Broca HSS centradora, 8 mm, long. 60 mm		1 114171	9,05

Herramientas de uso general

Productos y precios



Brocas cónicas UNIDRILL

Descripción		No.	P.V.P. unitario €
Brocas cónicas metal HSS set, UNIDRILL, tamaño 1-3		1	21545
Pasta para taladrar EVERCOOL, 50 g		1	21549

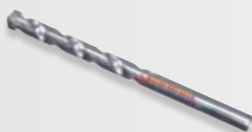

Broca de piedra HM

Descripción		No.	P.V.P. unitario €
Broca de piedra HM, 9.0 mm		1	112049



Atornillador de impacto RO ID400



Set (No. 1000001648) incluye: atornillador de impacto RO ID400, batería RO BP18/2 2.0 Ah (No. 1000001652), cargador RO BC14/36, EU (No. 1000001654), portabrocas, gancho para cinturón, maleta ROCASE 4414 antracita (No. 1000001949)

Descripción		No.	P.V.P. unitario €
RO ID400 atornillador de impacto		1	1000002036
RO ID400 set		1	1000001648



Amoladora RO AG8000



Set (No. 1000001649) incluye: amoladora RO AG8000, batería RO BP18/4 4.0 Ah (No. 1000001653), cargador RO BC14/36 EU (No. 1000001654), protector, tuerca de acción rápida, mango lateral, filtro de polvo, maleta ROCASE 4414 antracita (No. 1000001947)

Descripción		No.	P.V.P. unitario €
RO AG8000 amoladora		1	1000002037
RO AG8000 set		1	1000001649



Discos de corte/abrasivos INOX PROFI Plus

Descripción		No.	P.V.P. unitario €
10 discos INOX PROFI Plus, 115x1x22 mm		1	071533D
10 discos INOX PROFI Plus, 125x1x22 mm		1	071534D



Discos de corte acero e inox INOX SAFE CUT

Descripción		No.	P.V.P. unitario €
10 discos INOX SAFE CUT, 115x2/1x22 mm		1	071551D
10 discos INOX SAFE CUT, 125x2/1x22 mm		1	071552D



Discos de corte/abrasivos para acero e inox INOX 2 IN 1

Descripción		No.	P.V.P. unitario €
5 discos INOX 2 in 1, 115x2.5x22 mm		1	071553D
5 discos INOX 2 in 1, 125x2.5x22 mm		1	071554D

²⁾ Más información en: www.cordless-alliance-system.com



Martillo a batería RO RH4000



Set (No. 1000001649) incluye: RO RH4000 martillo a batería (No. 1000002038), batería RO BP18/4 4.0 Ah (No. 1000001653), cargador RO BC14/36, EU (No. 1000001654), mandril percutor para herramientas con espiga SDS-plus, empuñadura lateral recubierto de caucho. Guía tope de profundidad, ROCASE 4414 antracita (No. 1000001948)

Descripción		No.	P.V.P. unitario €
RO RH4000 martillo a batería	1	1000002038	384,95
RO RH4000 set	1	1000001650	488,95



Brocas SDS-plus hammer

Descripción		No.	P.V.P. unitario €
Broca SDS-plus, 6 x 110 mm	1	111405	5,45
Broca SDS-plus, 6 x 160 mm	1	111406	5,45
Broca SDS-plus, 8 x 110 mm	1	111411	6,45
Broca SDS-plus, 8 x 210 mm	1	111413	9,95
Broca SDS-plus, 10 x 110 mm	1	111418	9,95
Broca SDS-plus, 10 x 160 mm	1	111419	6,45
Broca SDS-plus, 10 x 450 mm	1	111422	22,95
Broca SDS-plus, 12 x 160 mm	1	111424	10,45
Broca SDS-plus, 12 x 260 mm	1	111426	12,45
Broca SDS-plus, 14 x 260 mm	1	111432	17,45
Broca SDS-plus, 15 x 160 mm	1	111429	18,95
Broca SDS-plus, 16 x 210 mm	1	111439	22,45
Broca SDS-plus, 16 x 300 mm	1	111440	29,95
Broca SDS-plus, 18 x 450 / 410 mm	1	111447	44,95
Broca SDS-plus, 22 x 450 mm	1	111452	79,95
Broca SDS-plus, 25 x 450 mm	1	111455	84,95



Cinceles percutores

Set (No. 1500002829) incluye: cincel plano, SDS-plus (No. 1500002825), cincel en punta, SDS-plus (No. 1500002826), cincel hueco, SDS-plus 40 mm (No. 1500002828), en maleta ROBOX B2650 (No. 1000002763)

Descripción		No.	P.V.P. unitario €	
1. Cincel azulejo 80 mm, SDS-plus 170 mm		1	1500002824	69,95
2. Cincel plano, SDS-plus 250 mm		1	1500002825	24,95
3. Cincel en punta, SDS-plus 250 mm		1	1500002826	24,95
4. Cincel hueco 22 mm, SDS-plus 250 mm		1	1500002827	45,95
5. Cincel de azulejo 40 mm, SDS-plus 250 mm		1	1500002828	45,95
Set de cinceles		1	1500002829	84,95

²⁾ Más información en: www.cordless-alliance-system.com

Herramientas de uso general

Productos y precios



Lámpara LED a batería RO FL180



Set (No.1000001651) incluye: lámpara RO FL180 LED, batería RO BP18/2 2.0 Ah. (No. 1000001652), cargador RO BC14/36, EU (No. 1000001654), en maleta ROCASE 4212 antracita

Descripción		No.	P.V.P. unitario €
RO FL180 LED lámpara	1	1000001734	119,95
RO FL180 LED lamp set	1	1000001651	218,45



2.0 Ah Li-Power 4.0 Ah LiHD



4.0 Ah Li-Power 8.0 Ah LiHD



RO BC14/36
batería charger

Baterías y cargadores sistema CAS



Descripción		No.	P.V.P. unitario €
RO BP18/2, 2.0 Ah 18 V Li-Power batería	1	1000001652	82,95
RO BP18/4, 4.0 Ah 18 V Li-Power batería	1	1000001653	124,95
RO BP18/4, 4.0 Ah 18 V Li-HD batería	1	1000002548	145,45
RO BP18/8, 8.0 Ah 18 V Li-HD batería	1	1000002549	214,95
RO BC14/36 cargador de batería, 230 V, EU	1	1000001654	98,95



Set de llaves de vaso y carraca 1/4", 17 pcs.

Set (No. 1000002180) incluye: llave de carraca reversible de 72 dientes, 2 alargadores 50 mm y 100 mm, junta universal, junta universal 3/8" x 1/4", 12 llaves de vaso: 4-5-5.5-6-7-8-9-10-11-12-13-14 mm, en ROBOX B2350 (No. 1500002641)

Descripción		No.	P.V.P. unitario €	
Set de llaves de vaso y carraca 1/4", 17 pcs.		1	1000002180	41,45



Set de llaves de vaso y carraca 1/2", 38 pcs.

Set (No. 1000002183) incluye: llave de carraca reversible de 72 dientes, 19 llaves de vaso: 8-9-10-11-12-13-14-15-16-17-18-19-20-21-22-24-27-30-32 mm, 5 llaves de vaso profundas: 10-12-13-17-19mm, junta universal, 2 alargadores: 125-250mm, junta universal 1/2"-3/8", 9 llaves Allen: 1.5-2-2.5-3-4-5-6-8-10 mm en bandeja de ROCASE

Descripción		No.	P.V.P. unitario €	
Set de llaves de vaso y carraca 1/2", 38 pcs.		1	1000002183	129,95



Set de puntas con mango 1/4", 53 pcs.

Set (No. 1000002181) incluye: mango 1-1/4", 52 puntas 1/4" x 25 mm: 13 puntas Torx 5-6-7-8-9-10-15-20-25-27-30-35-40, 6 puntas hexagonales (H) 2-2.5-3-4-5-6, 3 puntas Tri-wing 1-2-3, 5 puntas Ribe (RM) 5-6-7-8-9, 9 puntas inviolables 7-10-15-20-25-27-30-40-45, 3 puntas spline (M) 5-6-8, 6 puntas hexagonales SAE (H) 5/64", 3/32", 7/64", 1/8", 9/64", 5/32", 4 puntas Torq 4-6-8-10, 4 puntas Spanner 4-6-8-10, en ROBOX B2350 (No. 1000002641)

Descripción		No.	P.V.P. unitario €	
Set de puntas con mango 1/4", 53 pcs.		1	1000002181	30,95

²⁾ Más información en: www.cordless-alliance-system.com



Set de 10 puntas 1/4", 10 pcs.

Set (No. 1000002182) incluye: 10 puntas 90 mm: 2 PH: 1-2, 2 PZ: 1-2, 6 Torx: 10-15-20-25-30-40 con código de color en ROBOX B2350 (No. 1500002641)

Descripción		No.	P.V.P. unitario €
Set de 10 puntas 1/4", 10 pcs., ROBOX		1 1000002182	30,95



Martillos y macetas

Descripción		No.	P.V.P. unitario €
Martillo con mango de madera nogal, 300 g		1 322823	11,95
Martillo con mango de madera nogal, 400 g		1 322824	12,45
Martillo con mango de madera nogal, 500 g		1 322825	15,95
Maceta con mango de madera nogal, 1250 g		1 322922	19,95

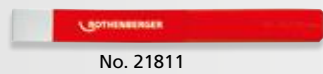

Cinceles

Descripción		No.	P.V.P. unitario €
Cinzel de albañil plano, 300x16 mm		1 77050	24,95
Cinzel de albañil con punta 300x16 mm		1 77090	24,95
Cinzel con ranura, 235x26x7 mm		1 25811	20,95



Tornillo de banco con mordaza para tubo

Descripción		No.	P.V.P. unitario €
Tornillo de banco con mordaza 120 mm		1 070705X	217,45
Tornillo de banco con mordaza 140 mm		1 070735X	291,45



Tornillo de banco

Descripción		No.	P.V.P. unitario €
Tornillo de banco 1/8-2"		1 70710	147,95
Repuesto de mordazas 2" (3 piezas)		1 70670	39,95
Tornillo de banco 1/8-3"		1 70712	211,95
Repuesto de mordazas 3" (3 piezas)		1 70672	49,95
Tornillo de banco 1/8-4"		1 70711	296,95
Repuesto de mordazas 4" (3 piezas)		1 70671	59,95



Mordaza de cadena

Descripción		No.	P.V.P. unitario €
Mordaza de cadena 2.1/2"		1 400010000*	112,95
Mordaza de cadena 4"		1 400020000*	163,95
Mordaza de cadena 6"		1 400030000*	256,95 €

* Venta a través de SUPER-EGO TOOLS, S.L.U.

Herramientas de uso general

Productos y precios



Mordaza de cadena

Descripción		No.	P.V.P. unitario €
Mordaza de cadena, 2.1/2"		1 70713	147,95
Repuesto de mordaza, 2.1/2"		1 70734	56,45
Repuesto de cadena, 2.1/2"		1 70731	59,45
Mordaza de cadena, 4"		1 70714	222,45
Repuesto de mordaza, 4"		1 70721	76,45
Repuesto de cadena, 4"		1 70732	94,95
Mordaza de cadena, 6"		1 70715	296,95
Repuesto de mordaza, 6"		1 70722	127,95
Repuesto de cadena, 6"		1 70733	127,95



Banco de trabajo portátil ROBOY

Descripción		No.	P.V.P. unitario €
Banco de trabajo portátil ROBOY, 650x400 mm		1 70700	204,95



Banco de trabajo trípode

Descripción		No.	P.V.P. unitario €
Banco de trabajo trípode con mordaza de cadena		1 70752	595,45
Banco de trabajo trípode sin mordaza de cadena		1 70751	443,95
Herramienta 1/8-2"		1 70740	695,45
Banco Tristand		1 462000000*	169,95
Banco Tristand con placa para tubos		1 463000000*	199,95



Banco de trabajo telescópico

Descripción		No.	P.V.P. unitario €
Banco de trabajo 700x450x30 mm		1 070699X	212,95



Banco de trabajo universal

Descripción		No.	P.V.P. unitario €
Banco de trabajo 1200x550x835 mm		1 070690X	252,95
Montador de tubos, 1000x700x835 mm		1 70696	281,45
Montador de tubos, 1200x750x835 mm		1 70698	336,95

* Venta a través de SUPER-EGO TOOLS, S.L.U.

Consulte disponibilidad Piezas por unidad de embalaje



Hilo de cáñamo en rollo

Descripción		No.	P.V.P. unitario €
Rollo 40 g, 40 m		1 70623	6,95



No. 856911



No. 856907

Marcador / lápiz de carpintero

Descripción		No.	P.V.P. unitario €
Marcador, grafito, 240 mm		1 856911	4,45
Lápiz de carpintero, 240 mm		1 856907	2,45



Cutter

Descripción		No.	P.V.P. unitario €
Cutter con 4 hojas, 18 mm		1 1500000087	11,95
Hojas de repuesto 10 pcs.		1 1500001299	4,95



Bolsa portaherramientas TRENDY

Descripción		No.	P.V.P. unitario €
Bolsa TRENDY, 370x300x395 mm	1	402311	56,95



Bolsa portaherramientas universal

Descripción		No.	P.V.P. unitario €
Bolsa Universal, 220x440x230 mm	1	1500002230	29,45



Bolsa portaherramientas

Descripción		No.	P.V.P. unitario €
Bolsa Grande, 450x285x335 mm	1	1500001320	56,95
Bolsa Pequeña, 280x360x230 mm	1	1500002182	49,95



Bolsa portaherramientas HEAVY DUTY

Descripción		No.	P.V.P. unitario €
Bolsa HEAVY DUTY, 580x210x285 mm	1	402317	66,95



Caja metálica de instalador

Descripción		No.	P.V.P. unitario €
Caja metálica roja, 530x200x200 mm, 5 pcs.	1	402312	49,95

Herramientas de uso general

Productos y precios



Riñonera

Descripción		No.	P.V.P. unitario €
Riñonera sin cinturón	1	1500001460	21,95
Cinturón	1	1500001461	14,95



Bolsa bandolera TRENDY

Descripción		No.	P.V.P. unitario €
Bolsa bandolera TRENDY, 250x220x140 mm	1	402308	21,95



Estuche enrollable

Descripción		No.	P.V.P. unitario €
Estuche enrollable 730x300 mm	1	1500001468	14,95



ROCASE 4212

Descripción		No.	P.V.P. unitario €
ROCASE 4212 roja, 39x19x12 cm, sin acondicionador	1	1300003334	20,95



ROCASE 4414

Descripción		No.	P.V.P. unitario €
ROCASE 4414 roja, 39x39x14 cm, sin acondicionador	1	1300003335	36,45



ROCASE 6414

Descripción		No.	P.V.P. unitario €
ROCASE 6414 roja, 59x39x14 cm, sin acondicionador	1	1300003336	41,45



ROCASE 6427

Descripción		No.	P.V.P. unitario €
ROCASE 6427 roja, 59x39x27 cm, sin acondicionador	1	1300003337	57,95



ROCASE 4414 con bandejas y ROBOX

Set incluye: ROCASE 4414, 2 bandejas ROBOX, 12 x ROBOX B2350 (No. 1500002641)

Descripción		No.	P.V.P. unitario €
ROCASE 4414 roja con bandejas y ROBOX	1	1000002108	72,95



ROBOX set para ROCASE 4414

Set incluye: 1x Bandeja ROBOX, 6x ROBOX B2350 (No. 1500002641)

Descripción		No.	P.V.P. unitario €
ROBOX set para ROCASE 4414	1	1000002109	27,95



ROBOX

Descripción		No.	P.V.P. unitario €
ROBOX B2350, 171x114x50 mm	1	1500002641	5,15
ROBOX B2650, 340x114x50 mm	1	1500002763	7,25



ROCASE correa

Descripción		No.	P.V.P. unitario €
ROCASE	1	1500002239	19,95

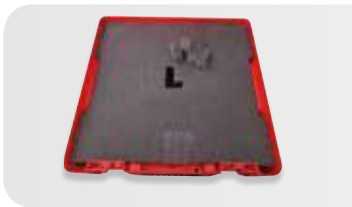

ROCASE 4212/4414 plancha de foam

Descripción		No.	P.V.P. unitario €
ROCASE 4212 plancha de foam	1	1500002449	14,95
ROCASE 4414 plancha de foam	1	1500002450	49,95

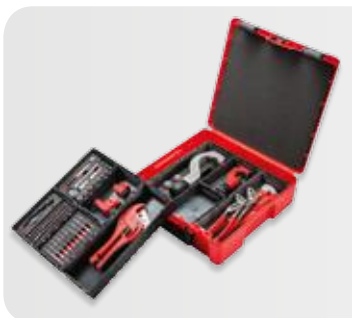

Set de herramientas en ROCASE, 103 pcs.

Set (No. 1000002195) incluye: ROCASE 4414 roja sin acondicionador y correa (No. 1300003541), set de 2 tenazas y llave Sueca "S" en ROBOX (No. 1000002188), cortatubos TUBE CUTTER TC 35 + cuchillas en ROBOX (No. 1000002190), cortatubos MINICUT I PRO + MINI MAX en ROBOX (No. 1000002191), cortatubos TUBE CUTTER INOX + cuchillas en ROBOX (No. 1000002192), tijera para tubos plástico ROCUT TC 42 en ROBOX (No. 1000002193), set de llaves de vaso y carraca 1/4" en ROBOX, 17 piezas (No. 1000002180), set de llaves de puntas con mango 1/4" en ROBOX, 53 piezas (No. 1000002181), set de 10 puntas 1/4" en ROBOX (No. 1000002182) y ROBOX B2350 (No. 1500002641)

Descripción		No.	P.V.P. unitario €
Set de herramientas en ROCASE, 103 pcs.	1	1000002195	415,95



Set de herramientas en ROCASE, 57 pcs.

Set (No. 1000002196) incluye: ROCASE 4414 roja sin acondicionador y correa (No. 1300003541), set de 2 tenazas y llave Sueca "S" en ROBOX (No. 1000002188), cortatubos TUBE CUTTER TC 35 + cuchillas, ROBOX (No. 1000002190), cortatubos MINICUT I PRO + MINI MAX, ROBOX (No. 1000002191), cortatubos TUBE CUTTER INOX + cuchillas, ROBOX (No. 1000002192), set de llave vaso y carraca 1/2" con llaves Allen en bandeja ROBOX (No. 1000002183)

Descripción		No.	P.V.P. unitario €
Set de herramientas en ROCASE, 57 pcs.	1	1000002196	415,95

Herramientas de uso general

Productos y precios



Set de herramientas en ROCASE, 103 pcs.

Set (No. 1000002197) incluye: ROCASE 4414 roja sin acondicionador y correa (No. 1300003541), set 2 tenazas + llave ALUDUR en ROBOX (No. 1000002189), cortatubos TUBE CUTTER TC 35 + cuchillas, ROBOX (No. 1000002190), cortatubos MINICUT I PRO + MINI MAX, ROBOX (No. 1000002191), cortatubos TUBE CUTTER INOX + cuchillas, ROBOX (No. 1000002192), tijera para tubos plástico ROCUT TC 42, ROBOX (No. 1000002193), set de llaves de vaso y carraca, 17 piezas 1/4" (No. 1000002180), set de llaves de puntas con mango 1/4" en ROBOX, 53 piezas (No. 1000002181), set de 10 puntas 1/4" en ROBOX (No. 1000002182), ROBOX B2350 (No. 1500002641)

Descripción		No.	P.V.P. unitario €
Set de herramientas en ROCASE, 103 pcs.	1	1000002197	415,95



Set de herramientas en ROCASE, 57 pcs.

Set (No. 1000002198) incluye: ROCASE 4414 roja sin acondicionador y correa (No. 1300003541), set 2 tenazas + llave ALUDUR en ROBOX (No. 1000002189), cortatubos TUBE CUTTER TC 35 + cuchillas, ROBOX (No. 1000002190), cortatubos MINICUT I PRO + MINI MAX, ROBOX (No. 1000002191), cortatubos TUBE CUTTER INOX + cuchillas, ROBOX (No. 1000002192), set de llave vaso y carraca 1/2" con llaves Allen en bandeja ROBOX (No. 1000002183)

Descripción		No.	P.V.P. unitario €
Set de herramientas en ROCASE, 57 pcs.	1	1000002198	415,95



Set de herramientas en ROCASE, 94 pcs.

Set (No. 1000002199) incluye: ROCASE 4414 roja sin acondicionador y correa (No. 1300003541), tijera para tubos plástico ROCUT TC 42, ROBOX (No. 1000002193), set de llaves de vaso y carraca, 17 piezas 1/4" (No. 1000002180), set de llaves de puntas con mango 1/4" en ROBOX, 53 piezas (No. 1000002181), ROBOX B2350 (No. 1500002641), set de tenazas y llave Sueca "S" en ROBOX (No. 1000002188), Cortatubos TUBE CUTTER TC 35 + cuchillas, ROBOX (No. 1000002190), Cortatubos MINICUT I PRO + MINI MAX, ROBOX (No. 1000002191)

Descripción		No.	P.V.P. unitario €
Set de herramientas en ROCASE, 94 pcs.	1	1000002199	280,95



Set de herramientas en ROCASE, 98 pcs.

Set (No. 1000002223) incluye: ROCASE 4414 roja sin acondicionador y correa (No. 1300003541), tijera para tubos plástico ROCUT TC 42, ROBOX (No. 1000002193), set de llaves de vaso y carraca, 17 piezas 1/4" (No. 1000002180), set de llaves de puntas con mango 1/4" en ROBOX, 53 piezas (No. 1000002181), ROBOX B2350 (No. 1500002641), set de tenazas y llave Sueca "S" en ROBOX (No. 1000002188), cortatubos TUBE CUTTER TC 35 + cuchillas, ROBOX (No. 1000002190), cortatubos TUBE CUTTER TC 35 INOX + cuchillas, ROBOX (No. 1000002222)

Descripción		No.	P.V.P. unitario €
Set de herramientas en ROCASE, 98 pcs.	1	1000002223	280,95



Conjunto de instalador, 50 pcs.

Set (No. 19166) incluye: tenaza de canal "SP" 10", llave sueca "S" (1"), nivel aluminio. (500 mm), sierra de arco (300 mm), 10 x hojas de sierra HSSE 4 PLUS, martillo de ajustador (300 g), martillo (1,250 g), sierra mini arco (290 mm) + 12 hojas de sierra, llave de lavabo, cincel plano (300 x 16 mm), llave combinada, llave escalonada + carraca, conjunto destornilladores EUROLINE - PH, punzonadora (Ø 32 mm), llave Alle 7-pcs., regla flexible madera (2 m), lápiz de carpintero, cortatubos TUBE CUTTER TC 35 (6-35 mm), cortatubos MINICUT I PRO (3-16 mm), llave de extensión, llave sueca "S" (1.1/2"), cutter, tenaza ROGRIP F (10"), caja metálica , dimensiones: 530 x 200 x 200 mm

Descripción		No.	P.V.P. unitario €
Conjunto 50 piezas		1	19166 430,45
Caja metálica roja, 530 x 200 x 200 mm, 5 piezas		1	402312 45,95



Conjunto herramienta uso general, ROCASE, 18 pcs.

Set (No. 1000001955) incluye: cortatubos TUBE CUTTER TC 35 DURAMAG, tijera para corte tubos plástico ROCUT TC 42, tenaza ROGRIP M7", tenaza ROGRIP M10", tenaza ROGRIP XL, llave sueca 1", llave escalonada + carraca, llave ajustable, conjunto destornilladores EUROLINE, nivel 430mm, flexómetro, correa para hombro, en maleta ROCASE 4414

Descripción		No.	P.V.P. unitario €
Conjunto herramientas en ROCASE 4414, 18 pcs.		1	1000001955 414,95



Conjunto herramienta uso general, 57 pcs.

Set (No. 1000001425) incluye: cortatubos TUBE CUTTER TC 35 DURAMAG (6-35 mm), llave escalonada + carraca, Sierra mini arco, 10 x hojas de sierra de metal , arco de sierra ROBO Super, 10 x hojas de sierra BI-METALL HSSE 4 Plus, llave combinada (M10, SW 17 x 19), conjunto destornilladores EUROLINE (2x PH, 4x slot), nivel, lápiz de carpintero, metro flexible madera, cortatubos MINICUT I PRO (3-16 mm), navaja, martillo, cincel del electricista plano, llave de 4 vías, tenaza ROGRIP M XL (3.1/2"), tenaza ROGRIP M10", tenaza ROGRIP M7", tijera para corte tubos plástico ROCUT TC 42 (0-42mm), juego llaves fijas dobles (10 pcs., 6-32 mm), bolsa portaherramientas (450 x 285 x 335 mm)

Descripción		No.	P.V.P. unitario €
Conjunto herramientas en bolsa, 57 pcs.		1	1000001425 624,95

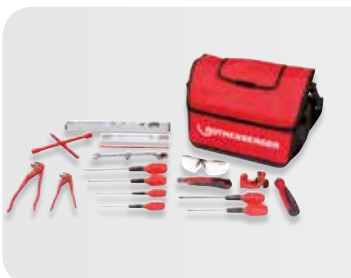

Conjunto herramienta uso general, 18 pcs.

Set (No. 1000001745) incluye: conjunto destornilladores EUROLINE, tenaza SP 10", tenaza SP 7", cutter , cortatubos MINI MAX Tube (3-28 mm), escariador GRATIFIX HSS con cuchilla, llave combinada fija/carraca, M10 17x19, llave de 4 vías multifuncional 3/8-1", metro flexible madera (2 m), nivel de aluminio, lápiz de carpintero, gafas de seguridad,- bolsa portaherramientas (280 x 360 x 230 mm)

Descripción		No.	P.V.P. unitario €
Conjunto herramientas en bolsa, 18 pcs.		1	1000001745 319,95

Artículo	Página	Artículo	Página
A			
Abocinadores		Barrenas	148
Abocinado doble con prensa	59	Báscula	176
Abocinador de revólver excéntrico	59	Baterías	
Abocinador excéntrico	59	Baterías Li-HD	204
Abocinador universal	59	Baterías Li-Power	204
Accesorios		Cargador de baterías	204
Accesorios de ranurar	87, 88	Biseladoras	22, 23
Accesorios para desatascadoras de espirales	146, 147	Biseladora tubos de plástico	158
Accesorios para desatascadoras por alta presión	153	Bolsas portaherramientas	207, 208
Accesorios para máquinas roscadoras	87	Bomba de llenado de instalaciones solares	141
Accesorios para MULTI 300	102	Bombas de comprobación	
Accesorios para Quick S	160	Bombas de comprobación eléctricas	
Accesorios para RE17 a tres gases	108	Bombas de comprobación manuales	119
Accesorios para RODRUM M / L	145	Bombas desincrustantes	140
Accesorios para ROTHERM 2000	104	Bombas de vacío	175
Accesorios para soldadura	110, 111	Boquillas	
Accesorios para soldadura autógena	109, 110	Boquillas enchufe rápido	97
Accesorios para sopletes a propano	103	Boquillas para ALLGAS 2000	104
Accesorios para WG 1600 E	160	Boquillas ROFIRE Swivel PRO	97
Aceite de roscado	82	Brocas	
Adaptador para roscadora	82	Brocas cónicas	202
AIRPROP	100	Brocas de diamante	30, 31, 32, 33
AIRPROP PLUS	100	Brocas escalonadas	200
Alicates		Brocas espirales	200
Alicate para crimpar chapa	197	Brocas extracción de tornillos	200
Alicate sellador	190, 191	Brocas percutoras	203
Alicates corte	198	Brocas perforadoras	201
Alicates de presión	198	>B<MaxiPro	72
Alicates de punta larga	199	C	
Alicates pelacables	198	C 200	99
Alicates universales	198	Cabezas de congelación	128
ALLGAS Mobile Pro	106	Cabezas de terraja	81
ALUDUR	189	Cabezas expandidoras	53, 54, 55
Amoladora	202	Caja metálica portaherramientas	207
Analizador de combustión ROTEST	121	Cámaras de inspección	134, 135
Arco de sierras	18, 19	Candilejas	98
Aros	68	Cartuchos gas desechables	99
Atornillador	202	Casquillos intercambiables	71
B			
Bancos de trabajo	206	Cinceles percutores	203
		Cinta métrica	197
		Cizalla para tubos de plástico	159
		CLIMATE	174
		Compresor de limpieza	140
		Congelador de tuberías	127

Artículo	Página	Artículo	Página
Conjunto de herramientas aire acondicionado	174	Espirales	147-148, 152
Conjunto de nitrógeno	174	Espray de limpieza y desinfección	176
Conjunto herramientas para evacuación y carga	172	Estrangulador	161
Conjuntos de herramientas en ROCASE	209, 210	EUROLINE	195
Conjuntos de llaves de vaso y carraca	204	Expandidores	
Conjuntos de puntas	205	Expandidores electro-hidráulicos	56
Cortadora tubos de plástico	158	Expandidores manuales	52, - 56
Cortadores	148 - 150	Extractores de Tes	57
Cortapernos	198	Extrusora	166
Cortatubos		G	
Cortatubos Cu/Al	14 -16	Gas MAPP	99
Cortatubos de cadena	18	Geófono ROGEO	121
Cortatubos Hierro	14 -16	Golpeadores	149, 150
Cortatubos Inox	15	Grifos para botella azul	103
Cortatubos para tubos corrugados	15	H	
Cortatubos plástico/MLP/PVC	15 -18	HD 11/90	152
Curvatubos		HD 13/100	153
Curvatubos electro-hidráulicos	44	HD 17/190	153
Curvatubos electro-portátil	46	HD 19/180 B	153
Curvatubos hidráulicos	44	HEAVY DUTY	188 - 190
Curvatubos manuales	40 - 43	Herramientas para reajuste de grifos	196
Cutter	207	Hilo de cáñamo	207
D		Hoja de sierra	19 - 21
Decapantes	112	Hormas de curvado	45
Desatascadores eléctricos		L	
Desatascadores eléctricos de espirales	143 - 145	Lámpara a batería	204
Desatascadores eléctricos por alta presión	152, 153	Lanzas	102
Desatascadores manuales		Lápiz de carpintero	207
Desatascadores manuales de espirales	142, 143	Líquidos desincrustantes	141
Desatascadores manuales por aire	142	Llaves	
Desatascadores manuales por agua	141	Llaves ajustables	176, 193
Destornilladores	195	Llaves Allen	199
Detector de gases	121	Llaves combinadas	191, 194
Detectores de fugas	119 - 121	Llaves de cadena	188
Detectores de fugas de gases	174	Llaves de chicharra	176
Discos de corte	202	Llaves de correa	191
E		Llaves de gran resistencia	188, 189
EASY FIRE	98	Llaves de lavabo	197
EASYGRIP	191	Llaves de radiadores	191
ECO	100	Llaves de tubo dobles	194
Equipo portátil sistema RE17 a tres gases	107	Llaves dinamométricas	60, 176
Escariadores	22, 23	Llaves fijas	193, 194

Artículo	Página	Artículo	Página
Llaves suecas	187, 188	Niveles	197
Llaves tipo R	194		
Localizador de metales	121	O	
M		Obturadores	122, 123
Maneral de carraca	80	Oxiacetileno Rolflam	105
Mango para propano	103	Oxiacetileno R-Oxyflam	105
Mangueras		Oxibutano	105
Mangueras de oxígeno	108	P	
Mangueras de presión	173, 174	P500	121
Mangueras de propano	103	Pasta conductora	127
Mangueras dobles	108	Peine para aletas	176
Manómetros		Peines	82, 85-86
Manómetros analógicos	173	Pelatus mecánico	161
Manómetro digital	172	Perforación y corte con broca de diamante	28 - 34
Máquina ranuradora	88	Pinzas para tubos de plástico	160, 162
Máquinas roscadoras de bancada	84	Placas calefactoras	159
Marcador de grafito	207	POWER FIRE Compact	96
Martillo a batería	203	Prensas electro-portátiles	66
Material para soldadura	112	Productos de limpieza	140
MAXIGAS 400	99	PROFI	200
Maza estañadora	101	Puntas flexibles para soldadura	104
MINIBEND	42	Puntas para atornillador	205
Minioxibutano	105	Q	
Módulo 25/16	134	Quemadores	
Módulo 25/22	134	Quemadores AIRPROP	101
Módulo TEC	134	Quemadores calentamiento de superficies	102
MONOBLOCK	100	Quemadores TURBOPROP	101
Mordazas de prensado		R	
Mordazas >B<MaxiPro	72	R 80	145
Mordazas casquillos intercambiables	70	R 100 SP	145
Mordazas Compact	70	R 140 B	145
Mordazas estándar	66 - 68	R 550	143
Mordazas de cadenas	206	R 600	143
Muelles curvatubos	42, 43	R 650	143
Muelles desatascadores	142	R 750	143
MULTI 300	101	Recuperadores de refrigerantes	175
MULTIBEND	42	Reductores	128
Multigas 110	99	Reguladores de propano	103
Multigas 300	99	RO AG8000	202
MULTI MOBILE	101	ROAIRVAC	175
N		ROBEND 4000	46
Neutralizantes	141	ROBEND H+W	43
NIPPEL MAX	87		

Artículo	Página	Artículo	Página
ROBIT PRO	199	ROKLIMA MULTI 4F	172
ROBOX	209	RO-LEAK	174
ROBULL ECO	44	ROLeak Aqua Plus	121
ROBULL tipo E / ME	44	ROLEAK Pro	174
ROCADDY 120	172	ROLL GROOVER	88
ROCAL 20	140	ROLOCK	53
ROCAL Acid Multi	141	ROLOC PLUS	134
ROCAL Acid Multi Plus	141	ROMATIC	197
ROCAM	52, 53	ROMATIC 20	140
ROCAM 4 Plus	135	ROMAX 3000 AC	66
ROCASE	208, 209	ROMAX 4000	66
ROCHECK nivel para válvulas	196	ROMAX Compact TT	69
ROCOOL 600	172	RONOL	82
ROCUT 110	158	RONOL SYN	82
ROCUT 160	158	ROOFING	102
ROCUT UKS 160/355	159	ROPOWER 50 R	84
ROCUT XL	159	ROPOWER Handy	142
RO DD60	199	ROPULS	140
RODIA accesorios	29, 32	ROPULS eDM	140
RODIADRILL accesorios	28	ROPUMP	142
RODOKIT	196	ROPUMP SUPER PLUS	141
RODRUM L	144	ROREC	175
RODRUM M	144	ROREC PRO Digital	175
RODRUM S	144	RO RH4000	203
RO-QUICK	192	Roscadora electro-portátil	81
ROFIRE	98	ROSCALE 120	176
ROFIRE 4 PIEZO	98	ROSCOPE i2000	134
ROFIRE PIEZO	98	ROSCOPE MINI	134
ROFIX	82	ROSOLAR PUMP	141
ROFIX SANISET profi	192	ROSOLAR PUMP Plus	141
ROFLAME	98	ROSPI H+E Plus	142
ROFLAME 4 PIEZO	98	ROSPIMATIC CL	143
ROFLAME PIEZO	98	ROTEST	121
ROFLARE REVOLVER	59	ROTEST electronic 3	121
ROFROST	127, 128	ROTEST GW	120
ROFROST Handy	127, 128	ROTEST GW Digital V3	119
ROFROST Turbo R290	127	ROTEST espray	120
ROFUSE 400	161	RO-THERM	177
ROGRAT-MSR	23	RO-THERM 2000	103
ROGRIP F	186	RO-THERM PRO	177
ROGRIP M	186	ROWELD P 63	160
ROGRIP S	186	ROWELD P 110	163
ROGRIP XL	186	ROWELD P 125	159
ROGROOVER	87, 88	ROWELD P 160 Saniline	164
RO ID400	202	ROWELD P 250 A	165

Artículo	Página	Artículo	Página
ROWELD ROFUSE	161	Tenazas	
ROXI-KIT	105	Tenazas de canal	186, 187
ROXY 400 I	106	Tenazas de canal de gran apertura	186
RP 30	119	Tenazas de sifón	190
RP 50-S	119	Tenaza extractora	57
RP PRO III	119	Tenazas rusas	197
S		Termómetro digital	177
SANIFRESH	176	Terrajas	85
SANIGRIP	190	Terrajas manuales	80
SANI KIT	80	Tijeras para tubos de plástico	17, 18
Sierras		Tornillos de banco	205
Arco de sierras	18, 19	TP 25	119
Sierras de cinta	19	TP 120	119
Sierras de disco	19	TUBE BENDER / MAXI / MAXI MSR	40, 41
Sierra orbital para tubos de plástico	159	TURBOPROP	100
Sierras sable	20	U	
Sistemas de inspección de tuberías	134	Unidad eléctrica de soldadura	103
Soldadura a tope	163 - 165	UNIDRILL	58
Soldadura autógena	104 - 106	V	
Soldadura por electro fusión	161	Vacuómetro 1 vía	174
Soldadura socket	159, 160	Varillas	113, 114
Sopletes		Varillas desatascadoras	141
Sopletes a cartucho	96 - 98	W	
Sopletes a manguera butano-propano	100	WC-BLITZ RO-3	142
Soplete de aire caliente	160		
Sopletes de calentamiento	102		
Soplete soldadura autógena	104		
STILLSON	189		
SUPER CUT	80		
SUPER FIRE 2	96		
SUPER FIRE 3	96		
SUPER FIRE 4	97		
SUPERTRONIC 2 SE	84		
SUPERTRONIC 3 SE	84		
SUPERTRONIC 4 SE	84		
SUPERTRONIC 1250	81		
SUPERTRONIC 2000	81		
T			
Taladro			
Taladro/atornillador a batería	199		
Taladro cónico	58		
Taladros con broca de diamante	28, 29		

No.	Página	No.	Página	No.	Página	No.	Página	No.	Página
11004	54	12305	52	12605	56	15740	66	22121	57
11006	22	12309	52	13002	56	15750	66	22124	57
11007	55, 56	12310	52	13100	56	15760	66	22126	57
11008	53	12311	52	14000	23	19013	31	22127	57
11010	53	12315	52	14005	23	19014	31	22135	57
11012	53	12316	52	14102	23	19073	28	22153	58
11014	53	12317	52	14104	23	19083	29	22158	58
11015	53	12318	52	14106	23	19166	211	22159	58
11016	53	12320	52	14107	23	19173	143	22172	58
11018	53	12321	52	14111	23	19207	140	23001	41
11020	53	12322	52	14112	23	19313	28	23002	41
11022	53	12323	52	14113	23	21300	201	23003	41
11028	53	12324	52	14114	23	21307	200	23004	41
11032	53	12326	52	14115	23	21313	200	23005	41
11035	53	12327	52	14117	23	21316	201	23006	41
11038	53	12328	52	14121	23	21331	201	23007	41
11040	53	12329	52	14122	23	21332	201	23008	40
11042	53	12335	52	14123	23	21334	201	23009	41
11044	22	12336	52	14124	23	21335	201	23010	41
11045	22	12337	52	14126	23	21347	201	23011	41
11052	53	12338	52	14132	23	21385	201	23012	41
11053	53	12339	52	14133	23	21386	201	23013	41
11054	53	12341	52	14134	23	21387	201	23014	41
11055	53	12342	52	14136	23	21388	201	23047	40
11056	54	12400	53	14137	23	21389	201	23050	41
11057	54	12408	54	14230	23	21391	201	23051	41
11058	54	12410	54	14250	23	21392	201	23052	41
11059	54	12412	54	14260	23	21395	201	23053	41
11062	54	12414	54	14270	23	21500	18	23059	41
11063	54	12415	54	14707	71	21505	18	23065	41
11078	55	12416	54	14708	71	21545	202	23076	41
11086	55	12418	54	14709	71	21549	58, 202	23080	41
11087	55	12420	54	14822	71	21575	58	23083	41
11089	55	12422	54	14823	71	21583	58	23089	41
11093	55	12428	54	14824	71	21651	22	23095	41
11323	55	12432	54	14825	71	21652	16, 22	24001	40
11325	55	12435	54	14826	71	21653	22	24006	40
11328	55	12438	54	14832	71	21654	22	24007	40
11332	55	12440	54	14833	71	21655	22	24008	40
11335	55	12442	54	14835	71	21660	22, 73	24010	40
11336	55	12452	54	14836	71	22010	57	24048	40
11342	55	12453	54	14838	71	22012	57	24049	40
11346	55	12454	54	14842	71	22014	57	24131	40
11348	55	12455	54	14843	71	22015	57	24132	40
11358	55	12456	54	14844	71	22016	57	24133	40
11362	55	12457	54	14845	71	22018	57	24134	40
11364	55	12458	54	14846	71	22022	57	24500	43
11376	55	12459	54	14847	71	22028	57	24501	43
11380	55	12462	54	14848	71	22035	57	24502	43
11400	54	12463	54	14849	70	22038	57	24503	43
11955	55	12500	53	14852	71	22042	57	24504	43
11958	55	12503	53	14853	71	22050	57	24505	43
11962	55	12505	53	14854	71	22054	57	24508	43
11968	55	12509	53	14855	71	22060	57	24510	43
11975	55	12511	53	14863	71	22061	57	24512	43
11978	55	12517	53	14864	71	22062	57	24514	43
12000	52	12518	53	14865	71	22063	57	24515	43
12001	56	12521	53	14866	71	22064	57	24516	43
12005	52	12522	53	14867	71	22065	57	24518	43
12013	56	12524	53	14868	71	22066	57	24519	43
12017	56	12526	53	14869	70	22068	57	24522	43
12018	56	12535	53	14882	71	22080	57	24552	43
12078	56	12536	53	14883	71	22081	58	25075	43
12080	56	12537	53	14884	71	22100	57	25076	43
12097	56	12538	53	14885	71	22101	57	25078	43
12300	52	12541	53	14886	71	22102	57	25120	42
12302	52	12601	56	14895	70	22103	57	25130	42
12303	52	12602	56	15705	66	22109	57	25131	42
12304	52	12604	56	15730	66	22111	57	25132	42

Índice

Numérico

No.	Página	No.	Página	No.	Página	No.	Página	No.	Página
25133	42	26163	192	35403	107	45056	114	53513	160
25134	42	26164	192	35424	96	45057	114	53514	160
25135	42	27180	191	35428	98	45220	112	53515	160
25136	42	27181	58	35429	98	45225	112	53516	160
25137	42	30813	96	35431	96	45250	112	54000	164
25140	42	30912	101	35436	96	45252	112	54004	164
25142	42	30913	101	35455	97	45255	112	54005	164
25150	42	30914	101	35456	97	45257	112	54015	165
25151	42	30915	101	35457	97	45266	112	54020	165
25181	42	30916	101	35458	97	45268	73	54040	165
25182	42	30917	101	35459	97	50260	21	54080	165
25183	42	30925	103	35475	108	50261	21	54082	165
25185	42	30927	102	35476	108	50263	21	54083	164
25186	42	30954	102	35477	108	50264	21	54084	164
25187	42	30957	102	35479	107	50265	21	54085	164
25188	42	31042	111	35480	107	50266	21	54086	164
25190	42	31043	111	35486	101	50301	20	54087	164
25308	43	31050	111	35487	101	50302	20	54088	164
25312	43	32075	102	35488	101	50305	20	54089	164
25313	43	32077	102, 110	35489	101	50306	20	54090	164
25314	43	32081	103	35490	96	50311	20	54091	164
25315	43	32088	102, 110	35580	106	50312	20	54092	164
25316	43	32098	102	35585	106	52000	17	54093	164
25318	43	32099	102	35611	112	52005	17	54094	164
25319	43	32207	103	35629	104	52010	17	54230	161
25320	43	33311	108	35634	109	52011	17	54950	158
25322	43	35012	97	35635	109	52015	18	54960	158
25401	42	35016	97	35651	106	52016	18	54961	158
25402	42	35140	109	35655	104	52030	17	55007	17
25403	42	35146	109	35695	106	52031	17	55015	17
25404	42	35178	109	35696	106	52040	17	55019	158
25405	42	35179	109	35697	106	52041	17	55021	158
25406	42	35188	109	35698	106	52042	17	55022	158
25441	43	35189	109	35712	106	53200	161	55023	158
25442	43	35199	110	35713	106	53210	161	55024	158
25443	43	35210	108	35738	102	53220	161	55025	158
25444	43	35221	108	35750	106	53240	161	55026	158
25445	43	35222	108	35750	105, 109	53250	161	55027	158
25446	43	35223	108	35782	106	53251	161	55029	158
25612	46	35300	104	35785	106	53252	161	55031	158
25614	46	35303	104	35794	109	53253	161	55032	158
25615	46	35304	104	35798	107	53254	161	55033	158
25616	46	35305	104	35800	107	53255	162	55035	158
25618	46	35306	104	35925	103	53256	162	55050	22
25619	46	35307	104	36700	103	53257	162	55051	22
25620	46	35308	104	36702	103	53258	162	55058	22
25622	46	35309	104	36710	104	53259	162	55063	158
25625	46	35311	104	36711	104	53260	162	55075	191
25626	46	35312	104	36715	103	53261	162	55076	191
25628	46	35313	104	36720	104	53262	162	55119	163
25652	46	35314	104	36721	104	53263	162	55120	163
25684	46	35315	104	40005	113	53271	162	55121	163
25685	46	35324	107	40015	113	53272	162	55122	163
25811	205	35325	108	40094	113	53273	162	55123	163
26001	59	35326	108	40202	113	53274	162	55124	163
26002	59	35327	108	40212	113	53275	162	55125	163
26003	59	35328	108	40213	113	53276	162	55126	163
26004	59	35329	108	40500	112	53277	162	55127	164
26005	59	35334	108	40502	113	53278	162	55128	164
26010	59	35338	108	40512	112	53279	162	55129	164
26011	59	35339	108	40514	112	53280	162	55130	164
26013	59	35341	108	40515	112	53281	162	55131	164
26015	59	35344	108	40518	112	53282	162	55132	164
26016	59	35345	108	40522	112	53283	162	55133	164
26017	59	35347	108	40528	112	53284	162	55134	164
26020	59	35348	108	44915	114	53285	162	55152	163
26160	192	35354	109	44916	114	53506	160	55199	164
26161	192	35400	107	44917	114	53511	160	55316	159, 165
26162	192	35401	107	45055	114	53512	160	55317	159, 166

No.	Página	No.	Página	No.	Página	No.	Página	No.	Página
55318	163	55826	163	56166	86	56521	87	61702	120
55319	164	55844	163	56167	86	56522	87	62211	128
55321	159	56001	85	56175	84	56523	87	62212	128
55324	163	56002	85	56180	86	56602	19	62213	128
55502	166	56003	85	56181	86	56603	19	62214	128
55503	166	56004	85	56182	86	56604	19	62215	128
55504	166	56005	85	56183	86	56605	19	62216	128
55505	159	56006	85	56184	86	56607	19	62217	128
55506	166	56007	85	56185	86	56608	19	62219	128
55518	159	56008	85	56186	86	56644	19	62221	128
55524	159, 163	56009	85	56187	86	56710	19	62224	128
55546	159	56010	85	56188	86	56711	19	62226	128
55585	159	56011	85	56189	86	56717	19	62227	128
55586	159	56012	85	56190	86	56718	19	62230	128
55587	159	56013	85	56191	86	57050	84, 88	62231	128
55588	159	56014	85	56198	84	57915	44	62232	128
55589	159	56015	84	56199	84	57985	45	62233	128
55590	159	56045	84	56200	84	57986	45	62234	128
55591	159	56047	87	56235	86	57987	45	62235	128
55592	159	56049	84	56236	86	57988	45	62236	128
55593	159	56050	84	56237	86	57989	45	62237	128
55594	159	56051	84	56238	86	57990	45	62291	127
55595	159	56052	85	56250	84	57991	45	63006	84
55596	159	56053	85	56253	84	58002	45	64020	127
55597	159	56054	85	56254	84	58010	45	64021	128
55598	159	56056	87	56255	84	58011	45	64022	128
55684	165	56057	84	56266	85	58012	45	64023	128
55685	165	56058	85	56267	85	58013	45	64024	128
55686	165	56059	85	56268	85	58014	45	65000	120
55717	166	56060	87	56269	85	58015	45	65008	82
55718	166	56061	87	56271	85	58021	45	65010	82
55719	166	56062	87	56288	85	58022	45	65013	82
55721	166	56063	87	56289	85	58023	45	65015	82
55742	166	56064	87	56291	86	58182	45	65030	127
55743	166	56065	87	56294	86	58185	45	65035	128
55744	166	56076	85	56295	86	58520	19	65036	128
55745	166	56077	85	56296	86	58527	19	65037	128
55746	166	56081	85	56310	85	58528	19	65038	128
55747	166	56082	85	56315	85	58529	19	65039	128
55748	166	56083	85	56335	87	60200	119	65040	128
55749	166	56085	85	56351	86	60201	119	65041	128
55750	166	56088	85	56352	86	60203	119	65042	128
55751	166	56095	85	56353	86	60250	119	65043	128
55752	166	56096	85	56355	86	60251	119	65044	128
55753	166	56097	85	56358	86	61001	119	66080	121
55759	165	56098	86	56369	86	61011	120	69111	135
55760	160	56099	86	56372	86	61014	120	69112	135
55768	165	56104	85	56373	86	61017	120	69113	135
55769	160	56110	86	56374	86	61018	120	69117	135
55772	160	56111	86	56379	86	61030	120	69118	135
55773	160	56112	86	56380	86	61041	120	69119	135
55774	160	56113	86	56465	84	61100	140	69601	134
55775	160	56114	86	56466	84	61105	141	69603	134
55776	160	56115	86	56475	84	61106	141	69615	134
55777	160	56118	85	56488	84	61115	141	70006	15
55778	160	56120	84	56489	84	61120	141	70010	18
55779	160	56121	86	56500	87	61130	119	70011	18
55780	160	56122	86	56501	87	61185	119	70015	14
55782	160	56125	84	56504	87	61186	119	70027	14, 73
55783	160	56133	85	56505	87	61190	140	70029	14
55787	163	56135	86	56506	87	61316	119	70030	16
55793	160	56150	84	56507	87	61340	121	70031	17
55795	165	56153	85	56508	87	61352	121	70032	17
55799	160	56156	85	56509	87	61353	121	70033	17
55800	160	56161	86	56510	87	61358	121	70040	16
55807	163	56162	86	56511	87	61359	121	70041	14
55808	163	56163	86	56512	87	61360	121	70042	16
55809	163	56164	86	56514	87	61700	120	70045	16
55816	160	56165	86	56515	87	61701	120	70047	16

Índice

Numérico

No.	Página	No.	Página	No.	Página	No.	Página	No.	Página
70052	16	70223	194	70441	176, 193	70992	196	72135	146
70053	16	70225	197	70442	176, 193	71019	15	72140	147
70055	15	70226	197	70443	176, 193	71085	15	72142	147
70056	15	70227	197	70444	176, 193	71095	197	72150	152
70060	16	70228	197	70445	176, 193	71206	18	72151	152
70063	16	70235	188	70475	193	71213	19	72154	148
70064	16	70240	191	70490	193	71215	19	72158	148
70065	15	70241	191	70521	187	71216	19	72159	148
70067	14	70242	190	70522	187	71217	19	72161	148
70068	15	70243	190	70523	187	71222	18	72162	148
70070	15	70244	190	70527	187	71250	81	72163	148
70072	15	70245	190	70528	187	71251	81	72164	148
70074	84	70246	190	70529	187	71256	81	72165	148
70080	18	70247	190	70545	190	71257	81	72166	149
70086	16	70250	177, 190	70548	190	71258	81	72168	150
70086	16	70252	198	70571	190	71259	81	72169	149
70087	16	70257	191	70572	190	71271	82	72170	149
70105	14	70263	190	70573	190	71272	80	72171	149
70108	15	70264	190	70574	190	71273	82	72172	150
70109	15	70265	190	70575	190	71280	81	72175	149
70113	187	70266	190	70591	187	71286	200	72176	142, 149
70114	187	70267	190	70592	187	71287	200	72177	149
70115	189	70268	191	70593	187	71288	200	72178	149
70116	189	70269	191	70600	80	71289	200	72185	149
70118	197	70271	193	70623	207	71290	200	72186	150
70119	197	70272	193	70661	196	71291	200	72187	149
70125	187	70274	193	70665	196	71292	200	72188	150
70142	16	70276	193	70667	196	71293	200	72193	150
70148	188	70277	193	70670	205	71294	200	72203	148
70150	188	70285	18	70671	205	71295	200	72208	148
70151	188	70286	18	70672	205	71296	200	72210	152
70152	188	70289	23	70696	206	71297	200	72211	152
70153	188	70296	23	70698	206	71298	200	72221	148
70154	188	70301	199	70700	206	71299	200	72222	148
70155	188	70302	199	70710	205	71300	200	72223	150
70156	188	70340	15	70711	205	71301	200	72224	150
70157	188	70341	15	70712	205	71302	200	72226	150
70158	188	70350	189	70713	206	71303	200	72227	150
70159	189	70351	189	70714	206	71304	200	72228	150
70160	189	70352	189	70715	206	71305	200	72229	149
70161	189	70353	189	70721	206	71310	200	72234	149
70162	189	70354	189	70722	206	71311	200	72250	150
70163	189	70355	189	70731	206	71450	81	72251	150
70166	189	70356	189	70732	206	71451	81	72261	149
70167	189	70374	189	70733	206	71453	81	72263	148
70168	189	70375	189	70734	206	71454	81	72264	148
70169	189	70376	189	70740	206	71455	81	72265	150
70189	188	70377	189	70751	87, 206	71470	81	72266	150
70190	188	70378	189	70752	206	71975	142	72275	149
70191	188	70379	189	70950	196	71976	142	72276	149
70192	188	70380	189	70951	196	71991	142	72277	149
70194	188	70401	14	70954	196	72003	142	72278	150
70195	188	70402	14	70955	196	72005	142	72284	149
70196	188	70413	192	70956	196	72016	142, 144	72285	149
70197	188	70414	192	70957	196	72071	141	72286	149
70198	188	70415	190	70970	196	72072	141	72289	149
70199	188	70416	190	70972	196	72073	141	72295	150
70200	188	70417	190	70974	196	72090	142	72299	150
70201	188	70418	193	70976	196	72095	142	72321	148
70202	188	70419	193	70980	196	72100	142, 147	72322	148
70203	188	70420	193	70981	196	72101	147	72324	150
70204	188	70421	193	70982	196	72102	147	72325	148
70205	188	70422	193	70983	196	72110	147	72326	150
70206	188	70423	193	70984	196	72111	147	72327	150
70207	188	70424	193	70985	196	72112	147	72328	150
70208	188	70425	193	70986	196	72120	147	72329	149
70220	194	70426	193	70987	196	72121	147	72341	149
70221	194	70427	193	70988	196	72130	146	72348	150
70222	194	70439	192	70989	196	72131	146	72350	150

No.	Página	No.	Página	No.	Página	No.	Página	No.	Página
72351	150	72942	143	88700	16	140601	191	351050	197
72360	149	72970	145	88701	16	168605	175	351220	120
72363	148	72971	145	88716	16	168713	175	351221	120
72365	150	73101	195	88720	16	169200	175	351222	120
72366	150	73152	160, 195	88726	16	170016	172, 175	351223	120
72375	149	73153	195	88732	16	170061	175	351225	120
72376	149	73161	195	88777	16	170062	175	351226	120
72377	149	73162	195	88812	14	170063	175	351227	120
72398	150	73200	192	88815	14	170064	175	351228	120
72412	152	73201	192	88818	14	170501	173	351231	120
72413	143, 152	73202	192	88822	14	170502	173	351232	120
72414	152	73206	192	88832	14	170545	173	351233	120
72415	152	73208	192	89501	175	170546	173	351257	120
72420	152	73209	192	89503	175	170547	173	351260	120
72421	152	73210	192	111405	203	170600	173	351261	120
72422	152	73212	192	111406	203	170601	173	351262	120
72423	152	73213	192	111411	203	170602	173	351263	120
72424	152	73214	192	111413	203	170604	174	351265	120
72425	143	73280	191	111418	203	170605	174	351271	120
72428	147	73281	191	111419	203	170606	173	351272	120
72431	147	73284	191	111422	203	170607	173	402308	208
72433	147	73290	191	111424	203	170608	173	402311	207
72435	148	73291	191	111426	203	170901	175	402312	207, 211
72441	147	73293	191	111429	33, 203	170915	175	402317	207
72442	147	73297	191	111432	203	170916	175	462212	41
72443	147	73298	191	111439	203	170917	175	462215	41
72444	148	73299	191	111440	203	170950	175	462218	41
72451	147	73570	195	111447	203	171505	173	462222	41
72452	147	73571	195	111449	33	173204	175	510105	110
72453	147	73575	195	111452	203	173205	175	510106	110
72455	148	74629	134	111455	203	175001	60, 176, 192	511427	110
72460	152	75010	198	112049	202	209500	177	511428	110
72461	152	75011	198	114014	201	222401	59	520845	102
72462	152	75012	198	114016	201	222402	59	520849	102
72463	152	75013	198	114017	201	222403	59	520850	102
72490	147	75014	198	114019	201	222412	59	520856	102
72494	142	75015	198	114030	201	222413	59	520857	102
72511	146	75016	198	114035	201	222601	59	520865	102
72514	146	75021	198	114036	201	224500	176	520866	102
72515	146	75022	198	114037	201	252100	197	520867	102
72522	152	75023	198	114038	201	259007	174, 175	530250	110
72536	146	75024	198	114040	201	259008	174	530261	112
72538	146	75025	198	114041	201	259009	175	530310	110
72540	146	75026	198	114043	201	259040	174	540360	109
72541	146	76008	152	114046	201	300013	18	540365	109
72542	143	76020	153	114052	201	310411	165	540620	111
72559	146	76053	153	114054	201	321300	199	540621	111
72561	146	76063	153	114057	201	321523	199	540622	111
72562	146	76065	153	114079	201	321524	199	540625	111
72563	146	76066	153	114083	201	321525	199	540626	111
72585	145	76067	153	114105	201	321526	199	540627	111
72610	145	76068	153	114111	201	321528	199	540640	111
72638	146	76070	153	114127	201	321529	199	540641	111
72666	146	76073	153	114162	201	321530	199	540675	111
72675	143	76082	153	114171	201	322823	205	540676	111
72680	143	76088	153	114201	201	322824	205	540850	110
72686	143	76089	153	114202	201	322825	205	540851	110
72687	143	76090	153	114801	176	322922	205	540855	110
72688	143	77050	205	114802	176	323126	195	561351	111
72689	143	77090	205	130055	141	324559	198	561352	111
72705	146	77397	197	130059	141	324577	198	816990	200
72810	153	77503	153	130063	141	324588	198	817003	200
72812	153	77506	153	130065	141	324737	199	817057	200
72820	153	78551	142	130069	141	324739	199	817072	200
72915	146	85800	176	130071	141	324800	198	817110	200
72936	151	87309	174	130075	141	350850	190	842100	19
72937	151	87800	176	130080	141	350900	190	849064	194
72938	151	88400	177	140002	191	351043	192	849065	194
72939	151	88401	177	140003	191	351044	192	849293	194

Índice

Numérico

No.	Página	No.	Página	No.	Página	No.	Página	No.	Página
849299	194	400030000	205	1000000214	186	1000001274	68	1000001877	66
849306	194	462000000	206	1000000215	186	1000001275	144	1000001879	66
849308	194	463000000	206	1000000216	186	1000001276	144	1000001905	119
849334	194	600220616	80	1000000217	186	1000001308	144	1000001923	66
849335	194	600220916	80	1000000218	186	1000001391	68	1000001924	66
849554	194	670020000	142	1000000222	59	1000001392	68	1000001925	66
854181	111	670050000	142	1000000223	59	1000001393	68	1000001926	66
854183	111	701011500	16	1000000224	60	1000001394	68	1000001927	66
854185	111	735000516	14	1000000225	60	1000001425	211	1000001955	211
854186	111	735010516	15	1000000230	59	1000001426	173	1000001959	66
854187	111	750004100	16	1000000231	59	1000001427	173	1000001960	68
854390	196	762955300	46	1000000235	67	1000001431	41	1000001989	72
856907	207	762955700	46	1000000285	186	1000001500	68	1000002002	14
856911	207	766004016	40	1000000286	186	1000001501	68	1000002011	81
865781	20	766100016	40	1000000287	186	1000001536	46	1000002016	81
865782	20	766200416	40	1000000288	186	1000001537	46	1000002035	199
865783	20	767050016	41	1000000289	186	1000001545	46	1000002036	202
865784	20	767750016	41	1000000290	186	1000001546	46	1000002037	202
865785	20	864120216	81	1000000328	186	1000001547	46	1000002038	203
865786	20	865008700	81	1000000390	101	1000001548	46	1000002065	66
865787	20	881060397	83	1000000442	120	1000001549	46	1000002067	66
865788	20	881066100	83	1000000445	41	1000001550	46	1000002068	66
865789	20	881080100	83	1000000497	81	1000001551	46	1000002069	66
865790	20	887084097	83	1000000512	101	1000001552	46	1000002077	15
865791	20	891060197	83	1000000514	101	1000001553	46	1000002085	135
865793	21	891060397	83	1000000529	106	1000001554	46	1000002108	209
865795	21	891060497	83	1000000532	159	1000001559	46	1000002109	209
865796	21	891060597	83	1000000539	172	1000001561	46	1000002111	69
865798	21	891060697	83	1000000540	172	1000001563	46	1000002112	69
865799	21	891062100	83	1000000541	172	1000001565	46	1000002113	69
3593016	98	891062200	83	1000000558	106	1000001566	46	1000002114	69
211111116	103	891062400	83	1000000569	172	1000001567	46	1000002115	69
211121116	103	891062700	83	1000000570	172	1000001642	70	1000002116	69
221131216	101	891062900	83	1000000572	172	1000001647	199	1000002117	69
221131416	101	891063000	83	1000000620	106	1000001648	202	1000002118	69
221131616	101	891066200	83	1000000626	186	1000001649	202	1000002119	69
221131916	101	891080200	83	1000000627	106	1000001650	203	1000002120	69
221132216	101	892060497	83	1000000629	105, 106	1000001651	204	1000002121	72
223090616	102	892063800	83	1000000631	109	1000001652	204	1000002134	70
223090716	102	893061097	83	1000000633	109	1000001653	204	1000002135	70
223090916	102	893066500	83	1000000642	106	1000001654	204	1000002136	70
223214500	102	893080500	83	1000000720	88	1000001711	144	1000002180	204
223215100	102	894070697	83	1000000721	88	1000001712	144	1000002181	204
223215700	102	894070897	83	1000000722	88	1000001713	144	1000002182	205
223216300	102	990601100	105	1000000723	88	1000001714	144	1000002183	204
231010000	102	990602500	105	1000000730	88	1000001727	144	1000002188	186
232010000	102	990602600	105	1000000743	106	1000001728	144	1000002189	186
233510000	102	990603316	105	1000000762	109	1000001729	144	1000002190	14
236010000	102	990603416	105	1000000764	109	1000001730	144	1000002191	14
251286200	103	990603516	105	1000000842	134	1000001734	204	1000002192	15
251290216	103	990603616	105	1000000850	88	1000001738	46	1000002193	17
251290416	103	990610316	105	1000000860	134	1000001745	211	1000002194	188
252010000	102	990610416	105	1000000861	134	1000001747	15	1000002195	209
253000516	102	990610516	105	1000000862	134	1000001748	15	1000002196	209
253000616	100	990610616	105	1000000990	96	1000001749	72	1000002197	210
253000716	100	996277400	45	1000000999	161	1000001750	72	1000002198	210
253001016	102	1000000046	18	1000001000	161	1000001751	72	1000002199	210
254090116	103	1000000111	68	1000001001	66	1000001752	72	1000002222	15
254090216	103	1000000112	68	1000001039	186	1000001753	72	1000002223	210
254707800	96	1000000113	68	1000001068	186	1000001754	72	1000002242	69
254800016	96	1000000116	68	1000001094	56	1000001755	72	1000002244	44
254800116	96	1000000124	71	1000001111	134	1000001756	72	1000002245	44
263003900	96	1000000125	71	1000001126	68	1000001762	141	1000002262	88
263005400	105, 106	1000000138	172	1000001134	140	1000001786	73	1000002263	88
263005600	105, 106	1000000145	140	1000001201	140	1000001807	66	1000002264	88
263005700	106	1000000173	67	1000001231	175	1000001808	66	1000002266	69
263005800	105, 106	1000000190	140	1000001256	144	1000001810	68	1000002267	69
400010000	205	1000000212	88	1000001257	144	1000001811	68	1000002268	134
400020000	205	1000000213	186	1000001273	68	1000001840	66	1000002298	143

No.	Página	No.	Página	No.	Página	No.	Página	No.	Página
1000002299	143	1500000236	22	1500002598	161	015232X	67	015380X	70
1000002307	69	1500000237	22, 73	1500002613	135	015233X	67	015385X	69
1000002358	98, 100	1500000439	147	1500002614	135	015234X	67	015389X	69
1000002360	98	1500000459	99, 101	1500002615	135	015260X	69	015391X	69
1000002364	97	1500000696	134	1500002616	135	015261X	69	015392X	68
1000002369	96	1500000789	159	1500002637	175	015262X	69	015393X	69
1000002399	175	1500000790	159	1500002641	209	015263X	69	015394X	68
1000002400	73	1500000792	159	1500002676	119	015264X	69	015395X	69
1000002548		1500000793	159	1500002677	119	015265X	69	015396X	68
1000002549	204	1500000794	159	1500002763	209	015269X	69	015397X	68
1000002549	66, 69, 73	1500000795	159	1500002824	203	015271X	67	015398X	69
1000002560	172	1500000817	135	1500002825	203	015280X	67	015399X	69
1000002561	172	1500000914	141	1500002826	203	015281X	67	015401X	69
1200000526	159	1500000922	121	1500002827	203	015282X	67	015530X	70
1300002024	105	1500001235	141	1500002828	203	015283X	67	015531X	70
1300003334	40, 208	1500001236	141	1500002829	203	015284X	67	015532X	70
1300003335	208	1500001257	56	1500002845	120	015291X	70	015533X	70
1300003336	208	1500001258	56	1500002846	120	015292X	70	015534X	70
1300003337	208	1500001259	56	1500002847	120	015293X	70	015580X	70
1300003541	40	1500001264	105	1500002848	120	015294X	70	015581X	70
1300004003	40	1500001299	207	1500002851	120	015302X	67	015582X	70
1300004708	40	1500001320	207	1500002852	120	015304X	67	015583X	70
1300005045	58	1500001324	142	1500002853	120	015306X	67	01700RD	175
1300005046	58	1500001351	88	1500002876	120	015307X	68	023020X	40
1300005047	58	1500001352	88	1500002922	98	015308X	68	023021X	40
1300005048	58	1500001353	88	1500003000	127	015311X	67	023022X	40
1300005049	58	1500001355	97	1500003001	127	015312X	67	023090X	40
1300005050	58	1500001460	208	1500003151	121	015313X	67	023091X	40
1300005051	58	1500001461	208	011180X	56	015314X	67	030955X	102
1300005052	58	1500001468	208	011186X	56	015315X	67	035510-A	99
1300005054	58	1500001472	135	011194X	56	015317X	67	035521-A	99, 106
1300005055	58	1500001509	193	015060X	66	015318X	67	035570-A	99
1300005056	58	1500001510	193	015062X	66	015321X	67	035648X	96
1300005057	58	1500001547	197	015063X	66	015322X	67	035740X	105
1300005058	58	1500001548	197	015068X	66	015323X	67	035780X	106
1300005059	58	1500001583	197	015072X	66	015324X	67	035901-A	99
1300005060	58	1500001653	88	015080X	66	015325X	67	045268D	73
1300005061	58	1500001654	88	015101X	67	015326X	67	052000D	17
1300005062	58	1500001655	88	015102X	67	015327X	67	052005D	17
1300005063	58	1500001709	88	015103X	67	015328X	67	053890X	160
1300005064	58	1500001710	88	015104X	67	015329X	67	053891X	160
1300005065	58	1500001711	88	015105X	67	015330X	68	053892X	160
1300005067	58	1500001990	88	015106X	67	015331X	68	053893X	160
1500000024	173	1500002182	207	015151X	69	015333X	68	053896X	160
1500000025	173	1500002230	207	015152X	69	015334X	68	053897X	160
1500000026	173	1500002239	209	015153X	69	015335X	68	055053D	158
1500000027	173	1500002241	174	015154X	69	015336X	68	055054D	158
1500000028	174	1500002253	145	015155X	69	015337X	68	055074D	158
1500000029	174	1500002254	145	015161X	67	015338X	68	056370X	86
1500000030	174	1500002255	145	015162X	67	015339X	68	056371X	86
1500000031	174	1500002256	145	015163X	67	015351X	70	057969X	44
1500000032	173	1500002257	145	015164X	67	015352X	70	057972X	44
1500000052	134	1500002258	145	015180X	70	015353X	70	057973X	44
1500000057	134	1500002259	145	015181X	70	015354X	70	070007D	18
1500000087	207	1500002260	145	015182X	70	015355X	70	070007X	18
1500000115	141	1500002261	145	015183X	70	015357X	70	070017D	14, 15, 16
1500000116	141	1500002262	145	015211X	67	015358X	70	070027C	14
1500000117	141	1500002263	145	015212X	67	015362X	70	070027DB	14
1500000120	135	1500002264	145	015213X	67	015364X	70	070031D	17
1500000122	135	1500002265	145	015214X	67	015366X	70	070046D	16
1500000123	135	1500002266	145	015215X	67	015367X	70	070046D	16
1500000134	88	1500002267	145	015216X	67	015368X	70	070051D	16
1500000135	141	1500002268	145	015217X	67	015370X	70	070056D	15
1500000136	141	1500002271	145	015218X	67	015371X	70	070057D	16
1500000157	140	1500002308	44	015219X	67	015374X	70	070061D	16
1500000200	140	1500002449	209	015220X	67	015376X	70	070088D	16
1500000201	140	1500002450	209	015227X	70	015377X	70	070089D	16
1500000202	140	1500002453	199	015230X	67	015378X	70	070110X	187
1500000203	140	1500002454	199	015231X	67	015379X	70	070111X	187

Índice

Numérico

No.	Página	No.	Página	No.	Página	No.	Página	No.	Página
070112X	187	071551D	202	FF00610	32	FF35190	29, 33	FF44840	30
070121X	187	071552D	202	FF00612	32	FF35200	29, 32	FF44842	30
070122X	187	071553D	202	FF00614	32	FF35210	35	FF44845	30
070123X	187	071554D	202	FF00615	32	FF35301	28, 34	FF44850	30
070124X	187	072070X	141	FF00616	32	FF35302	28, 34	FF44855	30
070130X	188	072185F	149	FF00618	32	FF35700	29, 34	FF44860	30
070131X	187	072945X	151	FF00620	32	FF35710	32	FF44865	30
070132X	187	072955X	152	FF00624	32	FF35730	29, 34	FF44867	30
070133X	187	072956X	151	FF00625	32	FF35740	32	FF50007	32
070134X	187	072962X	152	FF00626	32	FF35750	28	FF50008	32
070135X	188	072967X	151	FF00628	32	FF35751	28	FF55131	34
070137X	188	088840D	14	FF00630	32	FF40056	34	FF55201	34
070140X	188	088841D	14	FF00632	32	FF40057	34	FF55374	35
070188D	15	088842D	14	FF00638	32	FF40150	28	FF55388	35
070522D	187	150002751	121	FF00640	32	FF40165	28	FF55447	35
070528D	187	25666	46	FF00645	32	FF40220	28, 29	FF55448	35
070690X	206	35644X00	96	FF00650	32	FF40400	29	FF60150	28
070699X	206	35661E	96	FF00655	32	FF44030	30	P00109216	100
070705X	205	59000R	16	FF00660	32	FF44040	30	P00408916	100
070735X	205	59035M	16	FF00665	32	FF44050	30	P00508916	100
070780X	80	59042M	16	FF00670	32	FF44060	30	R08730516	174
070781X	80	59050M	16	FF00675	32	FF44070	30	R16931000	174
070782X	80	6000M1600	81	FF00680	32	FF44080	30	R17300416	176
070790X	80	6000M2016	81	FF00685	32	FF44090	30	R18102800	175
070793X	80	6000M2516	81	FF00690	32	FF44100	30	R2301500	40
070806X	80	6000M3216	81	FF00700	32	FF44110	30	R2403200	40
070821X	81	6000M4016	81	FF00705	32	FF44120	30	R2403300	40
070822X	81	6002M0000	80	FF00710	32	FF44125	30	R2403400	40
070823X	81	64001R	127	FF00715	32	FF44130	30	R2403500	40
070824X	81	762935500	46	FF00720	32	FF44140	30	R25906116	174
070825X	81	7M3005200	45	FF00725	32	FF44150	30	R35659X00	96
070826X	81	7M3005300	45	FF00730	32	FF44160	30	R3566000	96
070831X	82	F80053	57	FF30030	29	FF44170	30	R6112300	119
070832X	82	F80054	57	FF30150	28	FF44180	30	R6112500	119
070833X	82	FF00020	31	FF30250	29	FF44200	30	R6116016	119
070834X	82	FF00025	31	FF34150	28	FF44220	31	R7328500	191
070835X	82	FF00030	31	FF34160	28	FF44250	31	R93580B00	105
070836X	82	FF00040	31	FF34200	29	FF44300	31	R9358116	105
070840X	80	FF00045	31	FF34260	29	FF44620	31	R9358216	105
070842X	81	FF00050	31	FF34500	29	FF44630	31	V12102000	119
070843X	81	FF00055	31	FF35015	32	FF44640	31	V12110016	119
070849X	81	FF00060	31	FF35026	28, 29, 34	FF44650	31	V15000100	119
070850X	81	FF00065	31	FF35029	29, 34	FF44660	31	WA2100000	121
070869X	82	FF00070	31	FF35035	34	FF44670	31		
070870X	82	FF00075	31	FF35039	34	FF44680	31		
070891X	80	FF00080	31	FF35040	34	FF44690	31		
070892X	80	FF00085	31	FF35045	34	FF44700	31		
070894X	80	FF00090	31	FF35050	34	FF44710	31		
070900X	80	FF00095	31	FF35055	34	FF44720	31		
070901X	80	FF00100	31	FF35060	34	FF44730	31		
070903X	80	FF00105	31	FF35065	34	FF44806	30		
070904X	80	FF00110	31	FF35070	34	FF44808	30		
070905X	80	FF00115	31	FF35075	34	FF44810	30		
070907X	81	FF00120	31	FF35080	33	FF44812	30		
070908X	81	FF00130	31	FF35091	33	FF44814	30		
070912X	81	FF00140	31	FF35092	33	FF44815	30, 33		
070913X	81	FF00150	31	FF35093	33	FF44816	30		
070914X	81	FF00160	31	FF35095	33	FF44818	30		
070915X	81	FF00170	31	FF35101	33	FF44820	30, 33		
070916X	82	FF00180	31	FF35120	33	FF44822	30		
070917X	82	FF00200	31	FF35121	33	FF44824	30		
070918X	82	FF00220	31	FF35122	33	FF44825	30		
070919X	82	FF00250	32	FF35123	33	FF44826	30		
070920X	82	FF00280	32	FF35124	33	FF44828	30		
070921X	82	FF00300	32	FF35126	33	FF44830	30		
070945X	82	FF00350	32	FF35129	33	FF44832	30		
070946X	82	FF00400	32	FF35130	33	FF44835	30		
071533D	202	FF00450	32	FF35136	29	FF44836	30		
071534D	202	FF00500	32	FF35144	29, 35	FF44838	30		

Alimentación



Varios

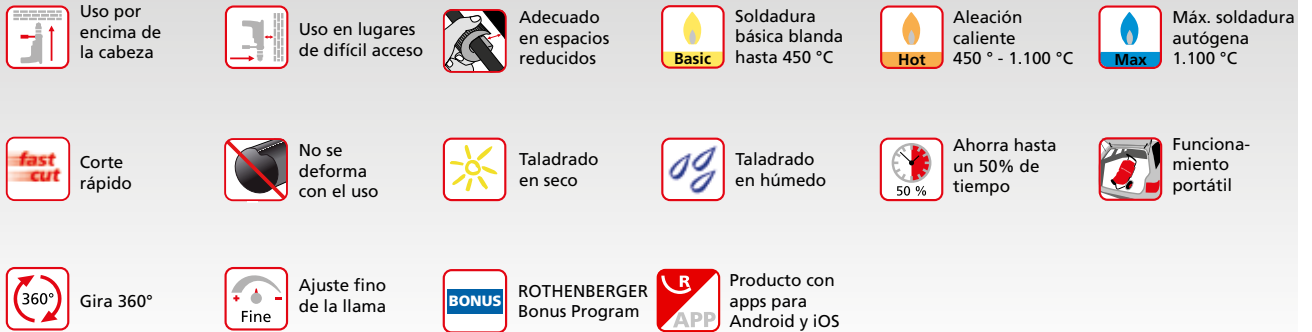

Características del producto



¹⁾ Los términos de garantía detallados se pueden encontrar en cordless-alliance-system.com

Condiciones generales de venta para el Mercado Ibérico

PRECIOS:

Los precios incluidos en esta tarifa son **P.V.P., impuestos no incluidos**. Los precios de venta al profesional son a título indicativo y no constituyen una oferta en firme por parte de **ROTHENBERGER WZ**. Serán precios válidos para la factura aquellos que estén en vigor en la fecha de entrega.

CONDICIONES DE VENTA:

1. Estas condiciones corresponden a la **Tarifa Enero 2019** que sustituye y anula todas las anteriores.
2. Los precios de esta tarifa se entienden para mercancía puesta en fábrica.
3. Estas condiciones de venta de **ROTHENBERGER WZ** son las únicas válidas, incluso en caso de que las de compra de nuestros clientes fueran distintas. El mero hecho de cursar un pedido a nuestra empresa significa la aceptación de las mismas.
4. **ROTHENBERGER WZ** se reserva el derecho de modificar las especificaciones técnicas y dimensionales de sus artículos sin previo aviso.

PEDIDO MÍNIMO:

No se aceptan pedidos por importe neto **inferior a 150 €**

No se aceptan pedidos de Canarias, Ceuta y Melilla por un importe neto **inferior a 350 €**

PORTES Y MANIPULACIÓN:

Los importes de los pedidos de nuestras 3 marcas, ROTHENBERGER, SUPER-EGO y CLABER, grabados en el mismo día se sumarán a efectos de portes y manipulación.

1. **Se suministran con recargo del 6%** (en concepto de portes y manipulación):
Los pedidos de la Península y Baleares de importe neto comprendido entre **150 € y 350 €**
2. **Envíos urgentes con porte fijo de 7 €**
Los pedidos de la Península y Baleares menores de 12 kgs. que no contengan productos ADR, de reducido volumen y de importe neto comprendido entre **150 € y 350 €**.
3. **Se suministran con recargo del 6%:**
Los pedidos de Canarias, Ceuta y Melilla de importe neto comprendido entre **350 € y 750 €**
4. **Se suministran sin recargos:**
Todos los envíos de importe neto superior a los citados en los párrafos anteriores.

NOTAS:

1. Los pedidos para Canarias, Ceuta y Melilla, superiores a **750 €** netos incluyen el seguro hasta el puerto de destino.
2. Si el cliente exige el envío por un transportista determinado u otro medio distinto del habitual de **ROTHENBERGER WZ**., el envío se efectuará a **portes debidos**.
3. Se recomienda a todos los Clientes comprobar el perfecto estado de precintos y embalajes al retirar el pedido del transportista y proceder en caso de su anormalidad, a la inmediata reclamación, en un plazo máximo de **cuatro días**, al medio de transporte empleado comunicándolo por escrito a **ROTHENBERGER WZ**.
4. Se entiende la aceptación por el Cliente de los artículos, cantidades, calidades y en su caso los precios, si transcurridos 15 días naturales desde la entrega física de los mismos, no nos manifiesta expresamente su disconformidad por escrito.

FORMA DE PAGO:

Pago al contado: mediante giro a 25 días fecha factura **0,5% Dto.**

Pago a 60 días fecha factura **Neto**.

A los clientes que tengan día de vencimiento fijo, se les emitirá factura a 45 días, respetando ese día fijo de vencimiento.

Toda mercancía es propiedad de **ROTHENBERGER WZ** hasta que no haya sido hecho efectivo su total cobro, conforme a factura.

DEVOLUCIÓN DE MERCANCÍA

En ningún caso se aceptarán devoluciones de género sin la previa autorización de ROTHENBERGER WZ y deberán acompañarse del "PARTE DE DEVOLUCIÓN" de nuestro Delegado o Representante previamente autorizados por la Administración o Dirección de ventas.

1. **ROTHENBERGER WZ** sólo aceptará las devoluciones por defecto de fabricación o error en el envío atribuible a **ROTHENBERGER WZ** que sean devueltas a fábrica dentro de los 15 días desde su expedición.
2. En ningún caso se admitirán devoluciones de artículos no incluidos en esta tarifa, ni provenientes de promociones o saldos. No se aceptarán devoluciones de herramientas en cardings o displays defectuosos.
3. Sólo se admitirán aquellas devoluciones que vengan a **portes pagados**.
4. Para aceptar una devolución deberá venir documentada con una **fotocopia de la/s factura/s original/es**.
5. **A todas las devoluciones (salvo las correspondientes al apartado 1) se les deducirá un 50% (consecuencia de su manipulación, recuento, inspección del control de calidad y recuperación), si fuese necesaria.**

REPARACIONES

- Los artículos a reparar, deberán enviarse indicando en el exterior la palabra **"REPARACIÓN"**.
- Los artículos a reparar en garantía deberán venir acompañados de la **fotocopia de la factura de compra**.

GARANTÍA:

Los productos que aparecen en la tarifa **ROTHENBERGER** tienen una garantía de **1 año a partir de la fecha de compra**, salvo casos excepcionales que se disponga una garantía superior. Por otra parte, los artículos **ROTHENBERGER** están garantizados a perpetuidad contra defectos de materiales y/o de fabricación.

La garantía cubre el cambio o reparación de las piezas defectuosas, siempre y cuando los defectos no sean causados por un uso anormal. Toda herramienta, máquina o equipo, para su cambio o reparación, antes deberá ser sometida a control en nuestro Departamento Técnico.

AVISO LEGAL:

ROTHENBERGER WZ excluye toda responsabilidad, que se le pudiera exigir derivada de posibles errores de impresión (precios, fotografías, información técnica, descripciones ...).

ROTHENBERGER WZ

Condições gerais de venda para Portugal

PREÇOS:

Os preços incluídos nesta tabela são P.V.P., Impostos não incluídos. Os preços de venda ao profissional são a modo indicativo e não constituem uma oferta em si por parte de ROTHENBERGER WZ. Os preços válidos para a factura serão os que estejam em vigor na data de entrega.

CONDIÇÕES DE VENDA:

1. Estas condições correspondem à **Tarifa Janeiro 2019** que substitui e anula todas as anteriores.
2. Os preços desta tarifa serão para mercadorias colocadas em fábrica.
3. Estas condições de venda de **ROTHENBERGER WZ.** são as únicas válidas, inclusive em caso de que as de compra de nossos clientes fossem distintas. O simples facto de fazer um pedido à nossa empresa significa a aceitação das mesmas.
4. **ROTHENBERGER WZ.** reserva-se o direito de modificar as especificações técnicas e dimensionais de seus artigos sem aviso prévio.

ENCOMENDA MÍNIMA:

Não se aceitam encomendas por importe líquido **inferior a 150 €**

Não se aceitam encomendas por importe líquido **inferior a 350 €** dos arquipélagos dos Açores e da Madeira.

PORTES E MANIPULAÇÃO:

Os valores das encomendas das nossas 2 marcas ROTHENBERGER, e SUPER-EGO, registadas no mesmo dia serão sumadas a efeitos de portes e manipulação.

1. **São fornecidos com agravação de 6%** (em razão de portes e manipulação):
As encomendas de importe líquido compreendido entre **150 € e 350 €**
As encomendas de Açores e Madeira de importe líquido compreendido entre **350 € e 750 €**
2. **São fornecidos sem agravação:**
Todos os envios de importe líquido superior aos citados nos pontos anteriores.

NOTAS:

1. As encomendas para Açores e Madeira, superiores a **750 €** líquido incluem o seguro até o porto de destino.
2. Se o Cliente exigir o envio por uma transportadora determinada, forma de equiPáginam ou outro meio distinto do normal de **ROTHENBERGER WZ** o envio será efectuado a **portes devidos**.
3. Recomenda-se a todos os Clientes que comprovem o perfeito estado de precintos e embalagens ao retirar a encomenda da transportadora e proceder em caso de anormalia, à imediata reclamação, num prazo máximo de **quatro dias**, ao meio de transporte utilizado comunicando-o por escrito a **ROTHENBERGER WZ**.
4. Entende-se a aceitação pelo Cliente dos artigos, quantidades, qualidades e no caso os preços, se passados 15 dias naturais desde a entrega física dos mesmos, não nos manifeste expressamente a sua reclamação por escrito.

PAGAMENTO:

Pagamento à vista: mediante cheque bancário ou transferência **0,5% Desc.**

Pagamento a 60 dias: mediante domiciliação bancária **Líquido**

Aos clientes que tenham dia de vencimento fixo, a factura será emitida a 45 dias, respeitando o dia fixo de vencimento.

Toda a mercadoria é propriedade de **ROTHENBERGER WZ** até que não tenha sido efectuada a cobrança total, conforme a factura.

DEVOLUÇÃO DA MERCADORIA:

Em nenhum caso serão aceites devoluções de mercadorias sem a prévia autorização de ROTHENBERGER WZ e deverão ser acompanhadas pelo "AVISO DE DEVOLUÇÃO" do nosso Delegado ou Representante previamente autorizados pela Administração ou Direcção de Vendas.

1. **ROTHENBERGER WZ** somente aceitará as devoluções por defeito de fabricação ou erro no envio atribuível a ROTHENBERGER WZ que sejam devolvidas à fábrica dentro dos 15 dias de sua expedição.
2. Em nenhum caso serão admitidas devoluções de artigos não incluídos nesta tarifa, nem provenientes de promoções ou liquidação. Não serão aceites devoluções de ferramentas em cardings ou displays defeituosos.
3. Somente serão admitidas àquelas devoluções que venham a **portes pagos**.
4. Para que uma devolução seja aceite deverá vir certificada com uma **cópia das facturas originais**.
5. **A todas as devoluções (excepto as correspondentes no ponto 1) serão deduzidas um 50% (consequência de sua manipulação, recontagem, inspeção do controlo de qualidade e recuperação), se fosse necessária.**

CONSERTOS

- Os artigos para consertar, deverão ser enviados indicando no exterior a palavra: **"CONSERTO"**.
- Os produtos enviados para reparação durante o período de garantia, deverão vir acompanhados de uma cópia da factura de compra.

GARANTIA:

Os produtos que aparecem na Tabela Gral. de Preços ROTHENBERGER têm uma garantia de 1 ano desde a data da compra, excepto casos excepcionais que se aplique uma garantia superior. Por outra parte, os produtos ROTHENBERGER estão garantidos a perpetuidade perante defeito dos materiais e/ou de fabricação.

A garantia cobre a troca ou conserto das peças defeituosas, sempre e quando os defeitos não sejam causados por um uso anormal. Toda a ferramenta, máquina ou equipamento, para sua troca ou conserto, deverá ser submetida, antes, a um controlo em nosso Departamento Técnico.

AVISO LEGAL:

ROTHENBERGER WZ exclui toda a responsabilidade que se lhe pudesse exigir derivada de possíveis erros de impressão (preços, fotografias, informação técnica, descrições...).

ROTHENBERGER WZ

Servicio Atención al cliente

ROTHENBERGER WZ.

Ctra.: Durango - Elorrio Km 2 • 48220 Abadiano - Bizkaia
Apartado 117 • 48200 Durango (España)
Tel.: 94 621 01 01 • Fax: 94 621 01 02
ventas@rothenberger.com

Delegaciones

Delegación Norte

Ctra. Durango-Elorrio km. 2 • 48220 Abadiano (Vizcaya)
Tel.: 607 371 672
norte@rothenberger.com

Delegación Noroeste

Avda. de los Cubos, 52 1-B • 24007 León
Tel.: 609 419 478
noroeste@rothenberger.com

Delegación Noreste

Benjamin Franklin, 34. Pol. Ind. Cogullada
Guardatodo - BOX 102
50014 Zaragoza
Tel.: 696 623223 • Fax: 976 13 49 86
noreste@rothenberger.com

Delegación Cataluña

C/ Zamora, 46 Bajo • 08191 RUBI (Barcelona)
Tel.: 93 207 69 75 / 660 400 650
catalunya@rothenberger.com

Delegación Baleares

Tel.: 607 274 944
baleares@rothenberger.com

Delegación Canarias

Tel.: 662 952 311
canarias@rothenberger.com

Delegación Centro

San Máximo, 31 Planta 2 - Nave 1
28041 Madrid
Tel.: 91 500 19 01 • Fax: 91 500 20 12
centro@rothenberger.com

Delegación Levante

C/ Ricardo Llopis, 4 - Bajo • 46183 – La Eliana (Valencia)
Tel.: 648 035 488
levante@rothenberger.com

Delegación Sur

C/ Cazalleja de Almanzor, 24 - A • 41960 - Gines (Sevilla)
Tel.: 660 390 729
sur@rothenberger.com

Delegación Sureste

Pol. Ind. SAN LUIS
C/Bahía Blanca - BOX 1089 • 29006 – Málaga
Tel.: 670 365 026
sureste@rothenberger.com

Delegación Portugal

Tel.: +351 91 868 38 94
portugal@rothenberger.com

Servicio de asistencia técnica

S.A.T. ROTHENBERGER S.A.

Ctra.: Durango - Elorrio Km 2 • 48220 Abadiano - Bizkaia
Tel.: +34 94 621 01 06
Fax.: +34 94 621 01 33

S.A.T. Delegación Norte

Servicio Post-Venta ROTHENBERGER S.A.

Ctra.: Durango - Elorrio Km 2 • 48220 Abadiano - Bizkaia
Tel.: Administración 94 621 01 45
Reparaciones 94 621 01 06
Fax.: 94 621 01 33

S.A.T. Delegación Noreste

ELECTROMECAÑICAS ZARAGOZA, S.L.

C/ Barcelona, 96 • 50017 Zaragoza
e-mail: info@electromecanicaszaragoza.com
Tel.: 976 53 15 60
Fax: 976 48 86 52

S.A.T. Delegación Cataluña

MECAELECTRIC BCN

Ricard, 23 • 08004 Barcelona
e-mail: mecaelectricbcn@gmail.com
Tel.: 93 008 46 52

S.A.T. Delegación Baleares

Técnica Manteniment Industrial

Carrer sor Patrocini, 38 • 07198 Son Ferriol - Mallorca
e-mail: info@martiamengual.com
Tel. y Fax: 971 42 83 03

S.A.T. Delegación Madrid

TECNO IZQUIERDO, S.A.

Avda. del Manzanares, 222 • 28026 - Madrid
e-mail: tecno.izquierdo@telefonica.net
Tel.: 91 475 91 58
Fax: 91 792 09 41

S.A.T. Delegación Levante

DANIEL GARCÍA E HIJOS, S.L.

Pol. Ind. Barrio del Cristo • C/ Solidaridad, 15
46960 Aldaya - Valencia
Tel.: 96 127 51 15
Fax: 96 127 40 74

S.A.T. Delegación Canarias

DRG / DOMINGO GONZALEZ RODRIGUEZ

C/ Las Cruces, 24 - Geneto
38296 La Laguna - Tenerife
e-mail: drgsl1@hotmail.com
Tel.: 922 63 23 86
Fax: 922 63 32 57

S.A.T. Delegación Portugal

FIEL TECNICA, LDA

Praceta S.João Bosco, 8 - 8A
2735-482 Cacem - Portugal
e-mail: geral@fieltecnica.pt
Tel.: 219 134 725
Fax: 219 134 723

Servicio de asistencia técnica oficial ROTHENBERGER

La forma más rápida y sencilla de reparar sus máquinas y equipos ROTHENBERGER:

- Servicio directo al usuario.
- Tarifas fijas sin necesidad de presupuestos.
- Garantía de reparación de 6 meses.
- Reparaciones en 2 días de media¹⁾.
- Portes incluidos en factura²⁾.

Asistencia Técnica - Reparación

Teléfono: **94 621 01 06**
sat@rothenberger.com

¹⁾ Desde la recepción de la máquina hasta fecha de envío. ²⁾ Con nuestro transportista habitual.



Aviso legal

Este catálogo es una publicación de:

ROTHENBERGER WZ

Ctra. Durango-Elorrio km. 2

48220 Abadiano (Vizcaya)

Se ha dedicado una atención especial a la recopilación del catálogo y la descripción de los productos.

No obstante, no se pueden descartar los posibles errores. ROTHENBERGER excluye por este motivo toda responsabilidad por posibles errores presentes a pesar de la cuidadosa revisión.

Como consecuencia de los desarrollos técnicos y las adaptaciones de nuestros productos a las necesidades y deseos de nuestros clientes, se pueden modificar el diseño, las disposiciones, los datos de rendimiento, características, dimensiones y peso de los productos sin compromiso o comunicación previa.

No estamos obligados a modificar correspondientemente los productos ya

suministrados. Del mismo modo nos reservamos el derecho a retirar artículos de nuestro programa de suministros.

Con esta Tarifa dejan de ser válidas todas las ediciones anteriores. Las indicaciones de las normas no son obligatorias.

Las indicaciones para el trabajo y los consejos para el uso y la seguridad no son obligatorias y no cambian de ninguna forma las prescripciones legales o de otro tipo, como p. ej. las de las cooperativas de trabajo, en los países correspondientes.

Ninguna parte de esta tarifa podrá ser reproducida sin la autorización previa por escrito de ROTHENBERGER WZ de ningún modo (mediante reimpresión, fotocopia, microfilm o cualquier otro método, ni podrá pasarse a un código de lectura mecánica o ser guardado en un sistema electrónico y modificado) ni traducirlo en un lenguaje legible por máquina o guardarlo en sistemas electrónicos y procesarlo allí. Se prohíbe toda modificación o añadido al catálogo. Reservados los derechos en todos los países.

Alianza de sistemas de herramientas de batería:

Una batería, muchas soluciones.



EISENBLÄTTER

part of **starmix**
haaga

Collomix

mafelli

metabo

E E **EIBENSTOCK**
Elektrowerkzeuge

starmix

STEINEL

ROTHENBERGER

ROTHENBERGER es parte de esta alianza.

¡Descubre la libertad sin cables! ¡Benefíciate del **100% de compatibilidad** entre máquinas, baterías y cargadores de diferentes fabricante. Con CAS, el **sistema de baterías más poderoso del mundo**: Metabo y más de **30 años de experiencia en el trabajo** con baterías ahora están disponibles para los equipos ROTHENBERGER. ¿Cómo te beneficias de ello? **Máxima fiabilidad, claras ventajas** en términos de **costes** y alta **fiabilidad de inversión**.



**Conectamos a las
personas con el
agua y la energía.
De una forma
segura. Sostenible.**



Visítanos en:

 rothenberger.es

 facebook.com/ROlberia

ROTHENBERGER

Ctra. Durango-Elorrio, km. 2 • 48220 Abadiño-Bizkaia
Tel.: 94621 01 01 • Fax: 94 621 01 02
ventas@rothenberger.com

Su distribuidor especializado ROTHENBERGER:

Catálogo válido desde el 01/01/2019 y hasta la publicación del próximo catálogo.
Tarifa de precios recomendados P.V.P., impuestos no incluidos.
Sujeto a errores tipográficos o de impresión.